

# CHOFU

# システムバス ユメリア

## ご愛用のしおり

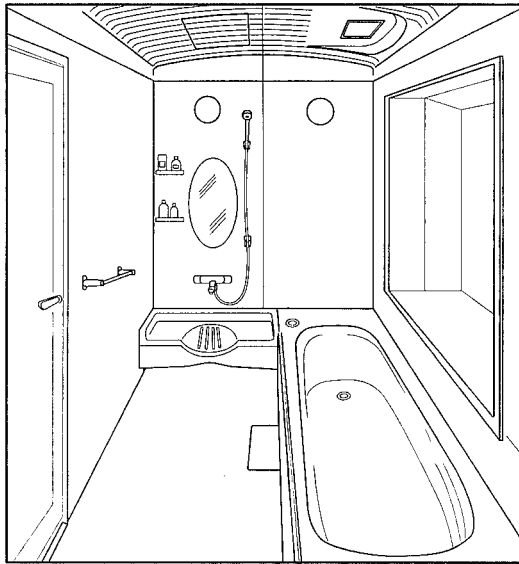

このたびは長府システムバス“ユメリア”をお買い求めいただきまして、誠にありがとうございます。このシステムバスを、美しく、長く快適にご使用いただくために、ご使用前には、この“ご愛用のしおり”をよくお読みいただき、安全に正しくお使いください。

- 本書に書かれている注意事項は、必ず守ってください。
- 本書及び付属品の取扱説明書は、必要なときにいつでも見られるような所に保管してください。
- 転居される場合は次に入居される方に、この“ご愛用のしおり”をお渡してください。
- 本文中のイラストは一例です。機種によっては、イラストが異なる場合がありますので、あらかじめご了承ください。

## も く じ ページ

ご使用の前に	各部のなまえ……………	1
	安全のために必ずお守りください…	2
使用方法	洗い場について……………	5
	浴槽側水栓について……………	6
	洗い場側水栓について……………	7
	ドアについて……………	10
	風呂ふたについて……………	12
	ランドリーパイプについて (オプション)……………	12
日常の手入れ	日頃のお手入れ……………	13
	換気扇のお手入れ……………	15
	照明のお手入れ……………	16
	緊急時のドアの取り外し……………	17
故障かな？	修理を依頼する前に……………	18
	点検・修理について……………	18
	廃棄について……………	18

# ご使用前に

## ■各部のなまえ

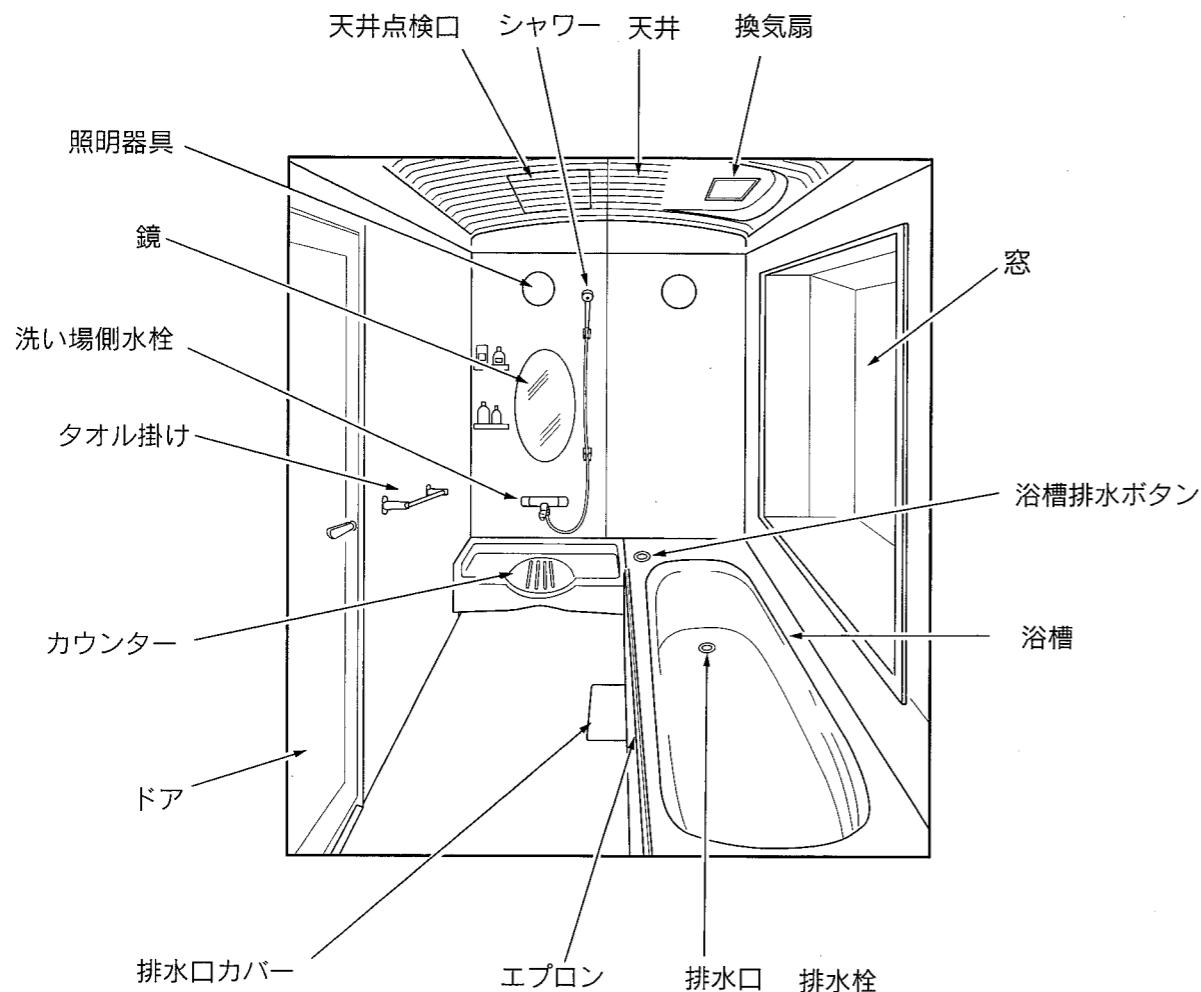

※この図は一例です。ご使用いただくシステムバスルームは上記イラストと異なる場合があります。



### ⚠ 注意

天井点検口は電気配線や配管関係などに異常が起きた場合、開けて点検・修理するためのものです。  
ご自身で開けたり、天井裏にものなどを置かないでください。  
※火災・感電や漏水の原因となります。







## ■安全のために必ずお守りください

●安全に正しくお使いいただくために ……  
製品を正しくお使いいただくためや、あなたや他の人々への危害や財産への損害を未然に防ぐため、このご愛用のしおりではいろいろな絵表示をしています。その表示と意味は次のようになっています。内容をよく理解してから本文をお読みください。

 <b>警告</b>	取り扱いを誤った場合、使用者が死亡または重傷を負う可能性が考えられる場合
 <b>注意</b>	取り扱いを誤った場合、使用者が傷害を負う危険が考えられる場合、及び物的損害のみの発生が考えられる場合

●イラストの横にあるマークは次の意味を示しています。

 絶対に行っては いけないこと	 必ず行っていた だきたいこと	 注意していただ きたいこと	 接触禁止
 感電に注意			

### ⚠ 警告

浴室では小さなお子様やお年寄り、身体の不自由な方、温度感覚のない方は一人で入浴させないでください。また、小さいお子様を浴室で遊ばせたりしないでください。  
※浴槽内に落ちたり、やけどやけがをするおそれがあります。



風呂ふたに乗ったり、手をかけたりしないでください。  
※ふたがはずれて、やけどやけがをすることがあります。



次のかたはジェットバスを使用しないでください。  
《妊産婦、心臓疾患のある方、高血圧の方》  
※身体に異常を起こすおそれがあります。

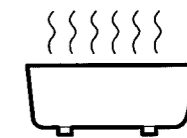

ジェットバスは吸込口付近でもぐったりしないでください。  
※吸い込まれておぼれたりすることがあります。



照明器具や換気扇等の電気製品は、グローブを外して使用したり、直接水をかけないでください。  
※火災や感電・故障したり、電球が割れてけがをするおそれがあります。

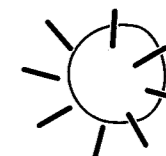

ご使用前に（安全のために必ずお守りください）

**警告**

照明にタオルなどを掛けしないでください。  
※火災の原因になります。



禁止

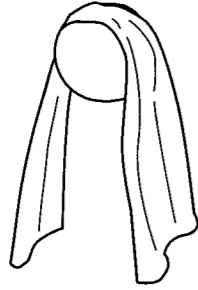

水栓金具や換気扇などの付帯設備は、それぞれの商品に添付されている取扱説明書、および本体の注意表示に従ってお使いください。  
※誤った使い方をすると、思わぬ事故や故障のおそれがあります。



確認

電球を交換するときは、必ずスイッチを切ってから行ってください。また、濡れた手で行わないでください。  
※感電のおそれがあります。



感電注意

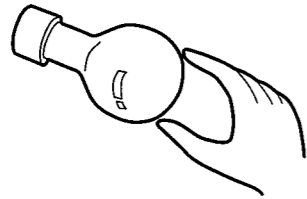

浴室には電気器具を持ち込まないでください。  
※感電のおそれがあります。



感電注意

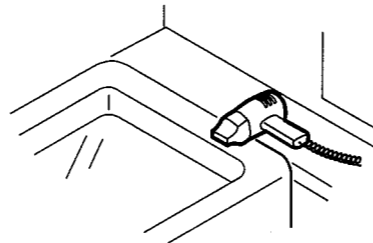

次の方は入浴しないでください。

- 泥酔者。
  - 睡眠薬を使用した方。
  - 持病、妊娠、貧血等で医師から入浴を止められている方。
  - 体調の悪い方。
- ※気分が悪くなったり、体調が悪化するおそれがあります。



禁止

**注意**

やけどに注意

入浴前に必ず湯温を確かめてください。  
※やけどをするおそれがあります。



確認

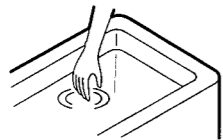

やけどに注意

水栓やシャワーを使用する前に手で湯温を確かめてください。  
※やけどをするおそれがあります。



確認



**注意**

やけどに注意

お湯が出ているときや止めた直後はしゃ口などの金属部に触れないでください。  
※やけどをするおそれがあります。



接触禁止



浴室で使われる洗剤、殺虫剤、カビ取剤その他薬品類は、容器などに記載の注意表示に従って正しくお使いください。  
※使い方を誤ると人体に悪影響を及ぼしたり、水漏れや故障の原因になることがあります。



確認

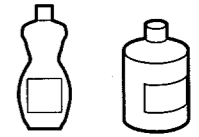

浴槽にはイオウ分の入った入浴剤や温泉水は使用しないでください。  
※配管部や給湯器をいため水漏れの原因になります。



禁止

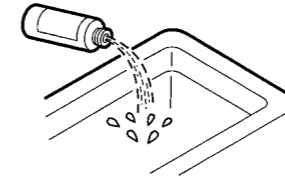

浴槽やカウンターの上には乗らないでください。  
※足を滑らせてけがをすることがあります。水漏れなどの原因にもなります。



禁止



排水口にシンナーなどの溶剤や薬品類を流さないでください。  
※パッキンや配管を傷め水漏れの原因になります。



禁止

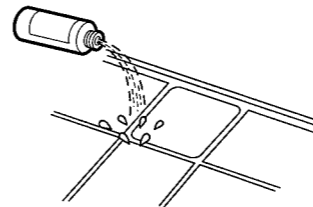

洗い場に直接石けんを置いたり、石けん水を流したままにしないでください。  
※滑ってけがをすることがあります。



禁止

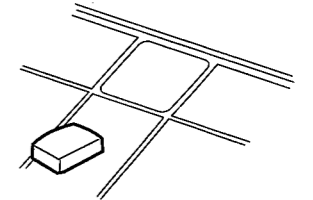

タオル掛け、握りバー、ランドリーパイプなどに重いものを掛けたり、ぶらさがったりしないでください。  
※落下してけがをすることがあります。



禁止

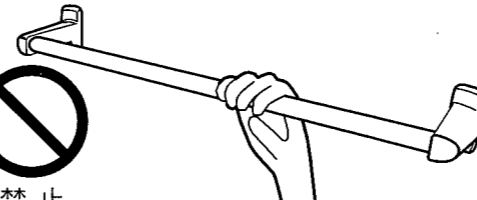

化粧品などが製品に付着した場合は、すぐに水で洗い流してください。  
※クレンジング剤、整髪料、ヘアカラーなどを付着させたまま放置しておくと、製品が割れたり、変色したりするおそれがあります。



確認

## ご使用前に（安全のために必ずお守りください）

### ⚠ 注意

アクリメロウ浴槽以外の浴槽には、浴槽浄化保温装置（24時間風呂）に該当する機器は使用しないでください。

※継続して使用すると浴槽表面の荒れ、退色等を促進する場合があります。



〈寒冷地仕様の水栓のみ〉  
凍結が予想される時は、水抜きをしてください。

※凍結破損で水漏れし、家財などをぬらす原因となります。



## 使用方法

### ■洗い場について

このシステムバスは、ご使用後の洗い場の水が乾きやすい水切りフロアとなっています。ご使用後に浴室内を換気していただくことにより、翌日には洗い場に不快な水が溜まっていない快適な状態でご使用いただけます。

#### 1.水切りフロア使用開始時のお願い

##### ⚠ 使用開始時に必ず行ってください。

- 軟らかいスポンジに浴室用中性洗剤(バスマジックリン等)を付けて、床の表面のこすり洗いをしてください。
- こすり洗い終了後は、洗剤を十分に洗い流してください。

※床の表面に、製造時に付着した油分がわずかに残っています。  
そのままにしますと、水滴が残りやすくなり、乾燥時間が長くなる原因になります。

#### 2.日常のお手入れ方法

##### 入浴後に

・・・入浴後に床にシャワーをかけて、残った泡などを洗い流しておくと、汚れが付きにくくなります。

##### 週に1度は

・・・汚れがたまってくると、徐々に乾燥時間が長くなります。汚れを落とせば回復します。

- 軟らかいスポンジに浴室用中性洗剤(おふろのルック、バスマジックリン等)を付けてこすり洗いをします。
- お手入れ後は、洗剤を十分に洗い流してください。

乾きが遅くなったり、水たまりが残る場合は

・・・ガンコな汚れや油分が凹部(溝)の中にたまってしまったことが考えられます。

- 毛先が樹脂製のブラシや亀の子たわしに浴室用中性洗剤を付けてこすり洗いをします。
- お手入れ後は、洗剤を十分に洗い流してください。

次の場合は、乾きにくいことがあります。

- ・風呂いすなどが洗い場に置かれていると排水が阻害され部分的に乾きが悪くなる場合があります。
- ・ご使用後に風呂ふたをあけている場合、もしくは換気をしていない場合は、浴室内の空気が乾燥しないため、洗い場の乾きも悪くなります。
- ・洗い場に付着物(汚れ)がついていますと、排水の流れが悪くなり、付着物周辺の乾きが遅くなります。

### ■浴槽側水栓について

水栓の取扱いは、タイプによって異なりますので、ご使用いただく水栓に合わせてご覧ください。詳しくは各水栓金具の取扱説明書をご覧ください。

### ⚠ 注意

- ・高温の湯をお使いの時には、吐水パイプは高温になっています。直接肌を触れないでください。
- ・湯を止める時は必ず湯側のハンドルから閉めてください。器具内に滞留した高温の湯が出てやけどをするおそれがあります。
- ・高温の湯をお使いの後は、器具内に高温の湯が残らないようにしばらく水を流してください。次に使用する時、器具内や配管内に滞留した高温の湯が出てやけどをするおそれがあります。
- ・ハンドル操作の急閉止は配管からの漏水を起こすことがありますので、ゆっくり操作してください。漏水で家財などを濡らすおそれがあります。



#### 1.湯水の出し方

水側ハンドルで水を出してから、湯側ハンドルで徐々に湯を出してください。

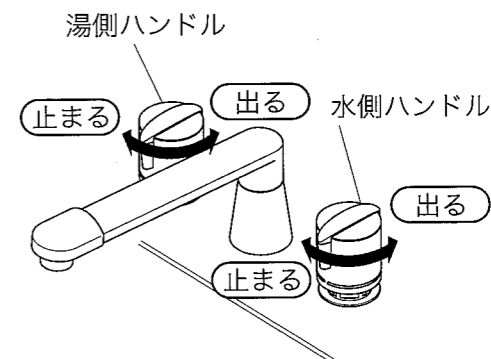

#### 2.湯水の止め方

湯側ハンドルで湯を止めてから、水側ハンドルで水を止めてください。

## 使用方法

### ■ 洗い場側水栓について

水栓の取扱いは、タイプによって異なりますので、ご使用いただく水栓に合わせてご覧ください。また、操作方法等が異なる場合がありますので、詳しくは各水栓金具の取扱説明書をご覧ください。

#### ● 壁付サーモ水栓

##### 温度調節

ご希望の湯温を表示ポイントに合わせてください。  
高温を使用する時はストッパー解除ボタンを押しながら合わせてください。使用した後は、ハンドルを必ず目盛り「40」以下に戻してください。

##### ⚠ 注意

1. 温度調節ハンドルは無理な力を加えないように、ゆっくりと操作してください。
2. 本体の左側は給湯器からの熱湯が入り込み高温になりますので、やけどに注意してください。
3. 温度調節ハンドルの目盛りは温度調節の目安で、正確な温度を示すものではありません。

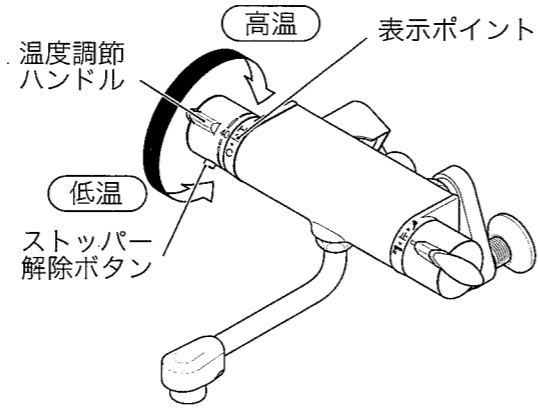

##### 吐水切換

吐水切換ハンドルのレバーを下いっぱいにもわすとパイプ吐水、上いっぱいにもわすとシャワーになります。レバーを「止」の位置にすると止水します。

##### ⚠ 注意

1. 吐水切換ハンドルはゆっくりと操作してください。急な操作はウォーターハンマー（衝撃音）が発生することがあります。
2. 手で湯温を確かめてからご使用ください。
3. 高温での使用後は熱湯が残っている場合がありますので、間がなく使用する時はしばらく吐水させてください。

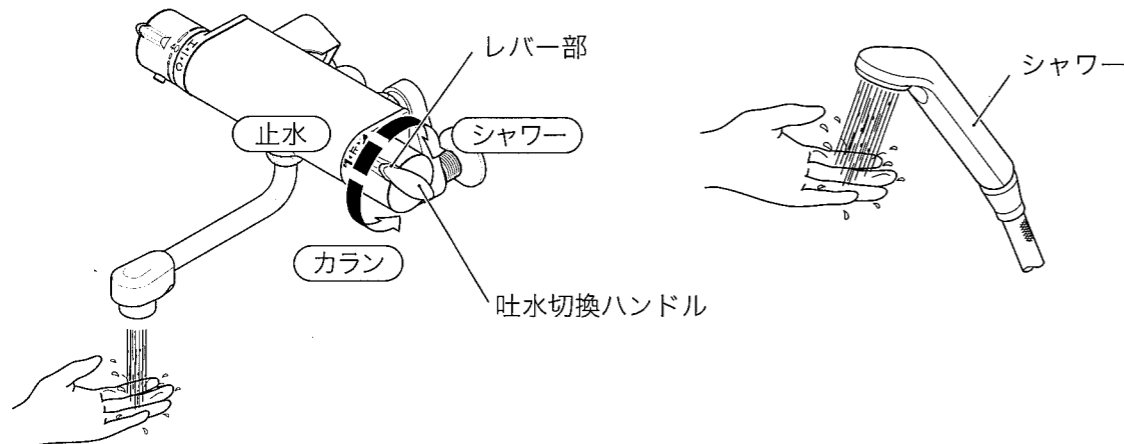

#### ● デッキサーモ水栓

##### 温度調節

ご希望の湯温を表示ポイントに合わせてください。  
高温を使用する時はストッパー解除ボタンを押しながら合わせてください。使用した後は、ハンドルを必ず目盛り「40」以下に戻してください。

##### ⚠ 注意

1. 温度調節ハンドルは無理な力を加えないように、ゆっくりと操作してください。
2. 温度調節ハンドルの目盛りは温度調節の目安で、正確な温度を示すものではありません。

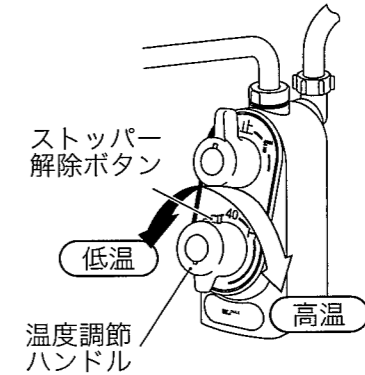

##### 吐水切換

吐水切換ハンドルのレバーを右にもわすとパイプ吐水、左にもわすとシャワーになります。レバーを「止」の位置にすると止水します。

##### ⚠ 注意

1. 吐水切換ハンドルはゆっくりと操作してください。急な操作はウォーターハンマー（衝撃音）が発生することがあります。
2. 手で湯温を確かめてからご使用ください。
3. 高温での使用後は熱湯が残っている場合がありますので、間がなく使用する時はしばらく吐水させてください。

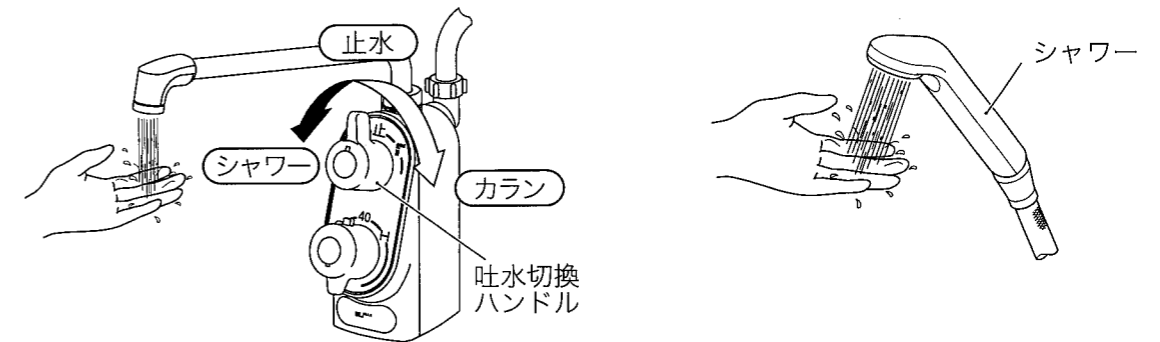

## ● 壁付2バルブ水栓

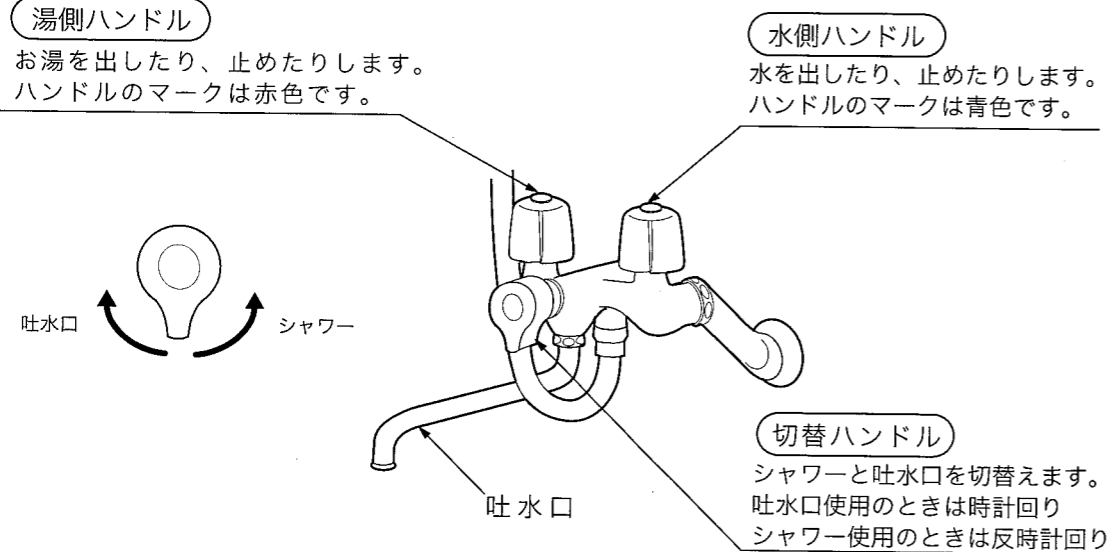

## ● デッキ型2バルブ水栓

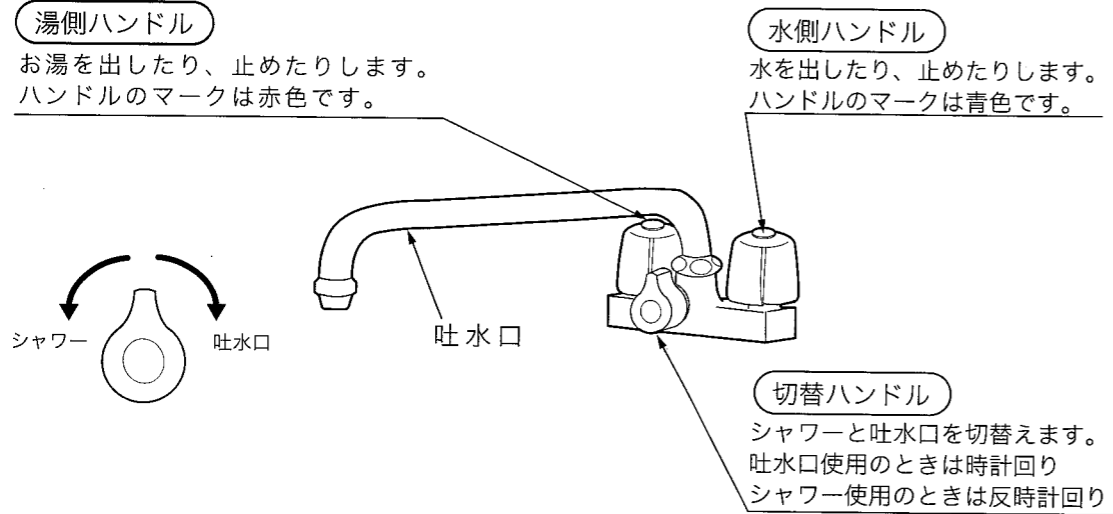

### ⚠ 注意

水栓やシャワーは、必ず湯温を確かめてお使いください。  
※高温の湯が出てやけどをするおそれがあります。  
ハンドル操作の急閉止はおやめください。  
※配管から水漏れをおこし、家財などをぬらす原因となります。

## ■ ドアについて

### ● 開き戸の施錠・解錠

#### 浴室内部からの施錠・解錠

施錠は施錠つまみをヨコにし、解錠はタテにします。

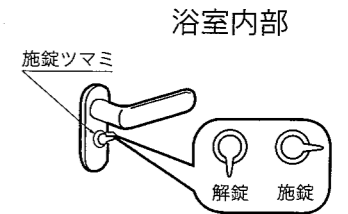

#### 浴室外部からの解錠（非常時）

非常時に浴室外から解錠するときは、コイン等でロック溝をタテにします。

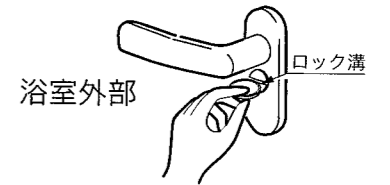

### ● 折り戸の施錠・解錠

#### 浴室内部からの施錠・解錠

施錠はドア中央部にあるロックつまみを下げます。  
解錠はドア中央部にあるロックつまみを上げます。

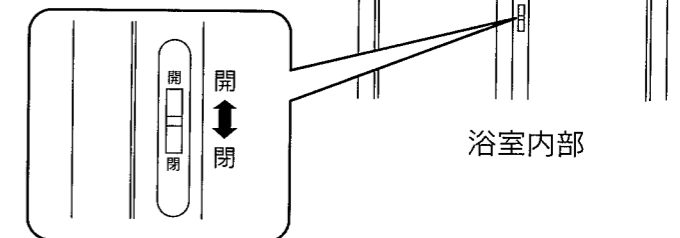

● 折り戸の施錠・解錠

浴室外側からの解錠（非常時）

非常時に、浴室外から解錠するときは、コイン等でロック溝を上げます。

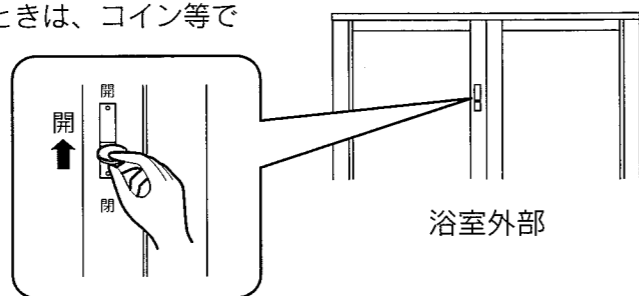

● 引き戸の施錠・解錠

浴室内側からの施錠・解錠

施錠は施錠つまみを下げ、  
解錠は施錠つまみを上げます。

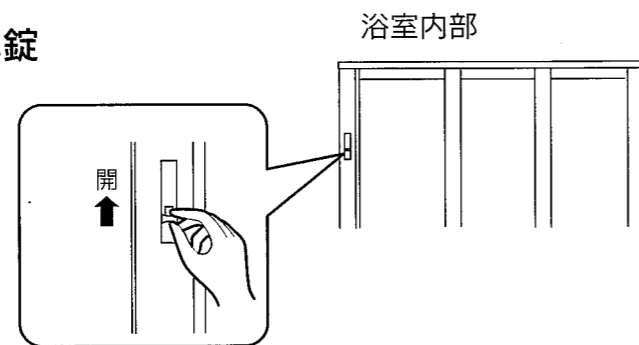

浴室外側からの解錠（非常時）

非常時に、浴室外から解錠するときは、つまみを上げます。

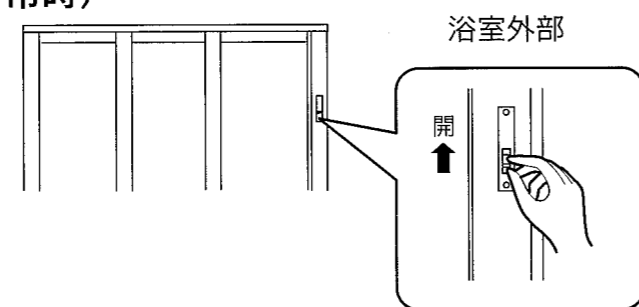

■ 風呂ふたについて

風呂ふたには巻ふたと組ふたがあります。組ふたの場合は、浴槽背もたれ側の壁に風呂ふたフック（別売）を取付けてご使用ください。入浴するときは風呂ふたをフックにかけてください。

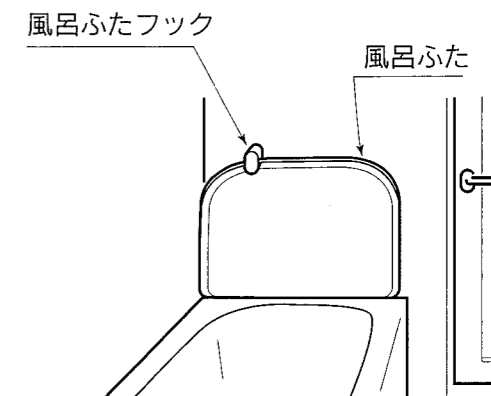

⚠ 注意

風呂ふたフックにもたれたり、無理な力をかけないでください。  
※破損の原因となります。



■ ランドリーパイプについて（オプション）

浴室で洗濯物を乾燥させるときに使用します。浴室壁の両側にあるフックに確実にはめてご使用ください。

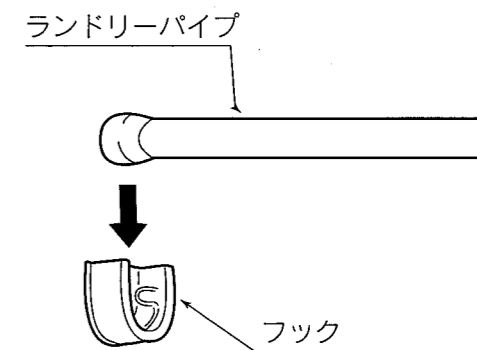

⚠ 注意

ランドリーパイプには、ぶら下がらないでください。  
※落下してケガをするおそれがあります。



# 日常の手入れ

## ■日頃のお手入れ

クレンザー・磨き粉・ラッカー・シンナー・アルコールまたは塩酸などの薬品や漂白剤は使用しないでください。

※キズ、変色などの原因になります。  
また、サンドペーパーやタワシの使用も、光沢を失わせキズをつけるのでお止めください。



### 洗い場のお手入れ

洗い場に付着物（石けんかす、垢）がありますと、乾きに時間がかかるようになります。乾燥時間が長くなってきましたら、浴室用洗剤で清掃してください。

（汚れがひどいときはスポンジ等で洗ってください）

### 浴槽や風呂ふたのお手入れ

浴槽用中性洗剤をスポンジか柔らかい布に付けて洗い、その後水でよく洗い流してください。

また、浴槽の底にたまったゴミや鉄粉はよく洗い流してください。

頑固な汚れには市販クリームクレンザーを使用すると、磨けば汚れは落ちますが、クレンザーの多用は浴槽の光沢を失わせます。日頃からこまめに清掃してください。

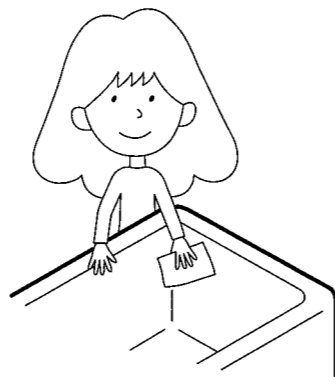

### ワンポイント

入浴後、排水するときに掃除をすると汚れは簡単に落とすことができます。時間がたつほど汚れは落ちにくくなります。

### 天井・壁パネル・ドアのお手入れ

中性洗剤でふき洗いしてください。  
洗剤は湿らせた布できれいにふきとってください。

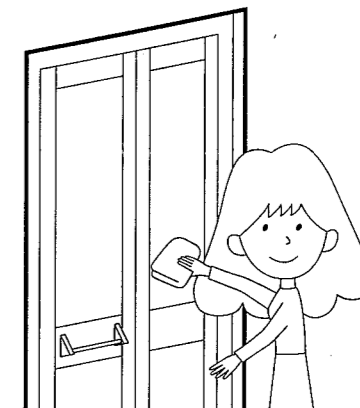

### 水栓金具・タオル掛けのお手入れ

水栓金具、タオル掛けは週に1回程度、乾いた柔らかい布でふいてください。

※硬いものでたたいたり、ぶついたりしないでください。

キズがついたり、メッキがはがれたりします。

※アルカリ性洗剤や酸性物が付かないようにしてください。メッキを傷めます。

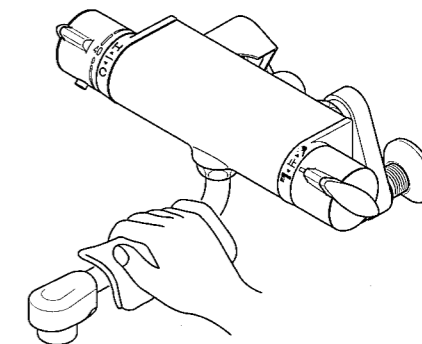

### カウンター・化粧棚・照明カバー・窓枠のお手入れ

食器用中性洗剤をうすめてスポンジなど柔らかいものに含ませてふいてください。  
ふいた後は湿らせた布できれいに洗剤をふきとってください。

※硬いものでたたいたり、ぶついたりしないでください。

キズがつきます。

### 握りバーのお手入れ

汚れは、乾いた柔らかい布でふきとってください。汚れがひどいときは、中性洗剤をしみ込ませた布でふき、そのあと必ず水ぶきしてください。



### 床排水トラップのお手入れ

排水口カバーを取り外し、排水トラップ周辺のゴミを取り除いてください。  
 ※取り除いたゴミ等は直接流さないでください。排水管の詰まりの原因となります。

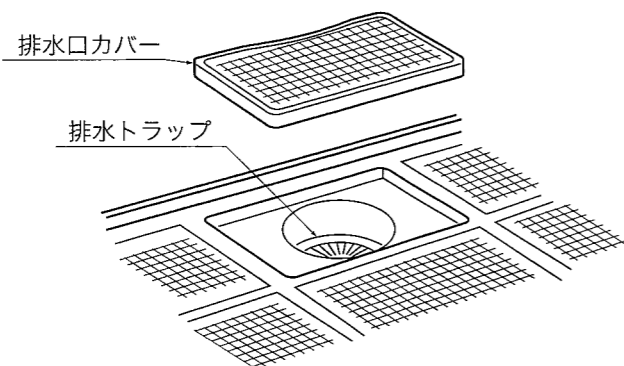

### 換気扇のお手入れ

#### ⚠ 警告

修理技術者以外の方は、絶対にルーバー以外は分解したり修理・改造は行わないでください。  
 ※発火したり異常動作してケガをするおそれがあります。



換気扇のお手入れは必ず電源を切ってから行ってください。  
 ※感電やケガをするおそれがあります。



#### ⚠ 注意

換気扇に水をかけないでください。  
 ※故障や漏電するおそれがあります。

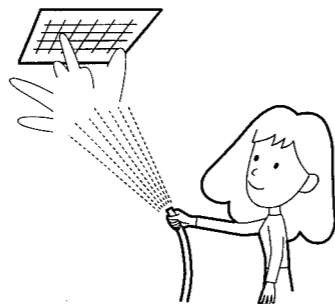

### ■ 照明のお手入れ

電源スイッチを入れても照明がつかない場合は電球が切れていることが考えられます。  
 電源スイッチを切って、次の要領で交換してください。  
 交換しても照明がつかない場合は、お求めのユメリア販売店へご連絡ください。

#### ⚠ 警告

照明スイッチ（配線盤スイッチ）は必ず切った上で作業してください。  
 ※感電やショートするおそれがあります。



ぬれた手で交換作業をしないでください。  
 ※感電やけがをするおそれがあります。



#### ⚠ 注意

蛍光灯や電球はセットされているワット数のものと同じものをご使用ください。  
 ※故障の原因となります。



電球が切れてもすぐに交換しないでください。  
 ※電球が熱くなっており、やけどをするおそれがあります。



#### 白熱灯の交換

1. 照明スイッチを切ります。
2. グローブを左に回して取り外します。
3. 電球を取り外し、新しいもの（60W形白熱灯）に交換します。
4. グローブを右に回してしっかりと取り付けます。
5. 照明スイッチを入れて点灯することを確認します。

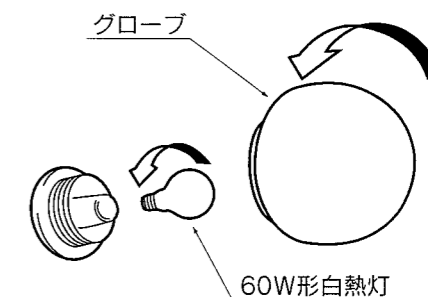

折り戸や開き戸でドアをはずす場合

開き戸

ドアの上部のツマミを下げ、ドア上部を脱衣場側に引くとドアが外れます。

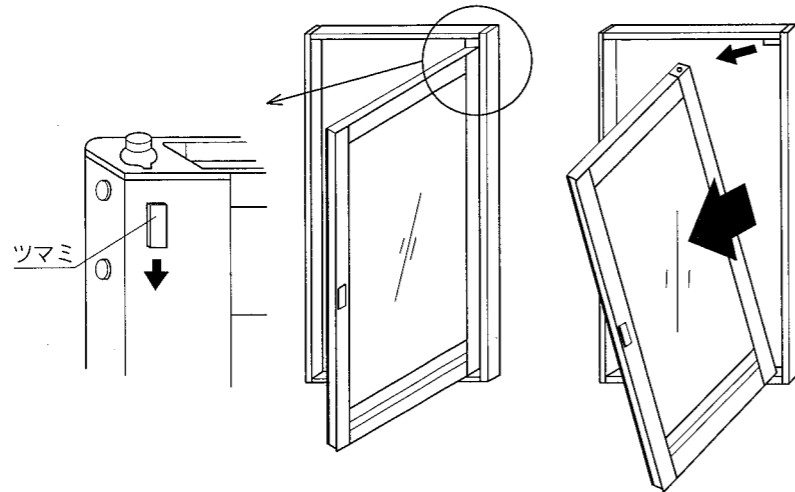

折り戸

ドアの両側上部のツマミを下げ、ドア上部を浴室側に押すとドアが浴室側に外れて倒れます。

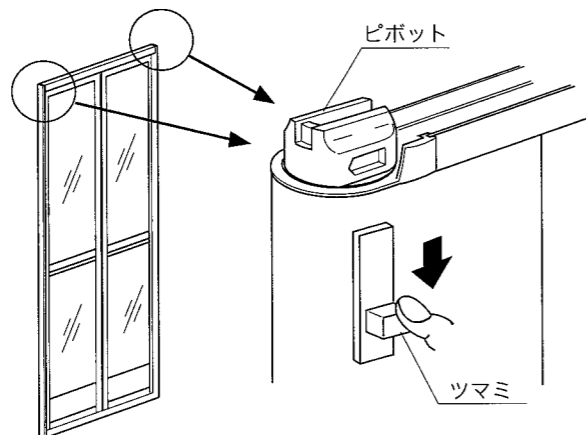

■修理を依頼する前に

故障かなと思ったら、修理を依頼する前に下記項目をご確認ください。  
天井換気扇や換気乾燥機、ジェットバス、水栓等の付属部品については各取扱説明書をご覧ください。

現象	原因	処置
シャワー・浴槽水栓 水の勢いが弱い。	ストレーナが目詰まりしている。	ストレーナの掃除をします。 (水栓の取扱説明書をご覧ください)
湯温が上がらない または変動する。	給湯器の設定温度が低い。	給湯器の設定温度を上げます。
	給湯器の通水量が少なくて点火しにくい。	給湯器の設定温度を下げ、通水量を多くする。 (給湯器の取扱説明書をご覧ください)
照明 照明が点灯しない。	ソケットにしっかりとハマっていない。(白熱灯の場合)	白熱灯をソケットに確実にはめます。
	白熱灯の寿命が切れている。	白熱灯を交換します。
排水口 流したお湯がなかなか排水されない。	排水トラップ、またはストレーナーが目詰まりしている。	排水トラップ、またはストレーナーの掃除をします。

■点検・修理について

より安全にご使用いただくために、次の場合は必ずお求めの販売店にご相談ください。

- ・[ご愛用のしおり]どおりに使用されても、まだご不明な点があるとき
- また、次の場合は直ちに使用を中止して、お求めの販売店にご相談ください。
- ・浴室内で異常な音や振動を感じたとき
- ・浴室内でこげ臭いにおいがしたとき
- ・その他異常を感じたとき

次のような場合は有料となりますが、定期的に点検を受けていただくことをお奨めします。

- ・ご使用上支障がなくても長くお使いいただくため、お買い上げより3年経過したもの
- ・温泉地域及び海岸付近など、特に腐食を起こしやすいところで使用されるもの

**⚠ 注意** 当社指定の取扱店以外の方は、絶対に分解したり修理・改造は行わないでください。  
発火したり、異常動作してけがをすることがあります。



■廃棄について

浴室ユニットを廃棄する場合には、必ず公的な許可を受けた処理業者様にご依頼いただき、適切な廃棄処分およびリサイクル可能な部材のリサイクルをお願いいたします。  
※浴室ユニット廃棄部材の不法投棄等があった場合は、廃棄の依頼者が法律違反で罰せられます。

住宅設備機器総合メーカー  
株式会社 長府製作所



●本社——— 山口県下関市長府扇町2-1  
●お問い合わせ先———

本社・営業部	〒752-8555	下関市長府扇町2-1	☎(0832)48-1111 FAX(0832)48-1906
北海道販売センター	〒003-0809	札幌市白石区菊水九条2-3-1	☎(011)813-2210
盛岡営業所	〒020-0122	盛岡市みたけ5-15-50	☎(019)641-0811
仙台営業所	〒980-0012	仙台市青葉区錦町1-4-6	☎(022)264-0311
宇都宮工場・営業部	〒321-3231	宇都宮市清原工業団地30番	☎(028)667-6111
大宮営業所	〒331-0812	さいたま市北区宮原町4-16-30	☎(048)653-8111
東京支店	〒160-0022	新宿区新宿5-14-6	☎(03)5369-3511
横浜営業所	〒224-0003	横浜市都筑区中川中央1-36-21	☎(045)912-3111
千葉営業所	〒261-0001	千葉市美浜区幸町2-24-32	☎(043)248-4111
名古屋営業所	〒465-0095	名古屋市長久区高社1-72-1	☎(052)779-2111
金沢営業所	〒921-8550	金沢市玉鉾4-17	☎(076)292-3111
滋賀工場・営業部	〒520-2394	野洲市野洲1473-1	☎(077)588-4111
大阪支店	〒564-0053	吹田市江の木町18-27	☎(06)6338-7111
香川営業所	〒764-8510	仲多度郡多度津町東港町7-8	☎(0877)33-2311
岡山営業所	〒700-0976	岡山市辰巳3-111	☎(086)245-1111
広島営業所	〒732-0811	広島市南区段原1-1-1	☎(082)261-5111
福岡営業所	〒812-0063	福岡市東区原田4-2-7	☎(092)629-5111
福沖営業所	〒901-2101	浦添市西原3-18-10	☎(098)877-3111