

石油 ふろがま

強制追いだき(強制循環)タイプ

最大10m10曲がりの
遠隔追いだきができ、
ふろがまの設置場所を選びません。

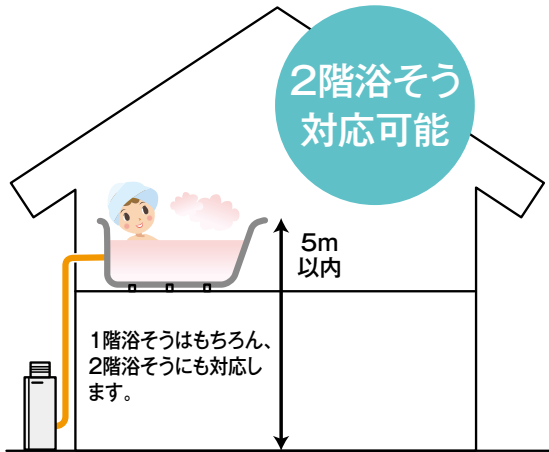

「上下均一沸き上げ」
「かきまぜ不要」
「湯あかが付きにくい」

お湯を強制的に循環させるため、「上が熱く下は水」ということが
ありません。
また、追いだき配管内をお湯が勢よく流れるので、湯あかが
付きにくくなっています。

騒音値を低減

40dB
図書館の中

50dB
事務所の中

業界No.1の
燃焼音

46dB
CK-140PS

54dB 当社従来機種/CK-110S

深夜でもご近所に気がねなく
使用できます。

熱効率が大幅にアップ!

業界No.1の
熱効率

UP

75%
当社従来機種/CK-110S

82%
CK-140PS

※1. 2023年5月現在、家庭用石油ふろがまにおいて

簡単操作、わかりやすさが自慢です。

リモコンの設定温度まで沸き上げると運転を終了するので、
沸かし過ぎがありません。

灯油専用ふろがま

特定保守製品

設計標準使用期間 8年

●関連部品…P107～ ●寸法図…P118～ ●仕様表…P132～

2階
浴そう

保温

タイム
スタフ

油切れ
予告装置
(OC-31)
(別売)

屋外 屋内 強制通気タイプ(浴室外設置形)

強制排気はできません



外装ステンレス製

CK-140PS

希望小売価格 **¥167,200**(税抜¥152,000)

(Rトップなし) **¥162,800**(税抜¥148,000)

- 出力 14.3kW(12,300kcal/h)
- リモコン・送油管(2.5m)付
- 缶体ステンレス製
- 外形寸法 高655×幅256×奥行515(mm)

※従来のタイムスイッチ・浴室タイマーは取り付けできません。
※油タンクは別売です。
※排気筒使用時はφ106排気筒セットを使用してください。

湯沸効率
82.0%

標準付属品

- リモコン(YST-2906)



※リモコンコード(KFR-3P)及び
リモコンパイプセット(RPS-1)は
付属していません。(P107参照)

- 送油管(2.5m)



CK-140PS用 別売部品

- 転倒防止金具(後付け用)
¥1,870(税抜¥1,700)

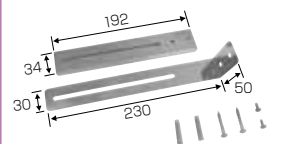

- アンカー金具セット(B)
VK-AKS-003 **¥924**(税抜¥840)

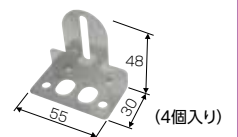

減圧式貯湯型

石油ふろがま

石油 ふろがま

追いだき(自然循環)タイプ

安全性がさらに向上しました!

※マキ焚きの場合はこの機能は作動しません。

「圧カスイッチ式空だき防止装置」を
全機種に搭載

「再点火防止機能」を
全機種に搭載

「セーフティスタート機能」を
搭載 CHS-6、CH2S-6を除く

従来からの安全機能 ※マキ焚きの場合はこの機能は作動しません。

- 対震自動消火装置
- 燃焼安全装置
- 停電安全装置
- 過熱防止装置

標準付属品



●リモコン (TS-10)
(リモコンコード3m付)
※ふろがま本体 (CK-136S)
またはバーナーに同梱

沸かし時間をセットしていただければ、時間まで沸かします。時間がくると自動的に消火します。

※リモコンパイプを使用して浴室に取り付ける場合は、別売のリモコンパイプセット (RPS-2) が必要です。



●油タンク (OT-21)
タンク容量:18L
※別梱包



●送油管 (2.5m)
※ふろがま本体 (CK-136S)
またはバーナーに同梱

※油タンク (OT-21) なしでのご注文も可能です。

※リモコン (TS-10) および増設リモコン (TS-10) は、掲載石油ふろがま (JPK-N6、CK-136S、CHS-6、CH2S-6) のみ対応しています。

同梱部材

JPK-N6	循環ホース(ビニールパイプ) ワイヤクラップ(4ヶ) バーナー固定金具(2ヶ)	かまに同梱
CK-136S	リモコン(リモコンコード3m付) 送油管(2.5m) 空だき防止装置	バーナーに同梱
CHS-6 CH2S-6	循環口ゴムキャップ(2ヶ) ワイヤクラップ(6ヶ) 循環ホース(ビニールパイプ) 循環口カバー リモコン(リモコンコード3m付) 送油管(2.5m)	本体に同梱
	灰出し棒 ロストル ロストル受板 ゴムエルボ(2ヶ) ワイヤクラップ(4ヶ) 通風調節器	かまに同梱
	リモコン(リモコンコード3m付) 送油管(2.5m) バーナー取付フランジ 空だき防止装置	バーナーに同梱

石油ふろがま(自然循環)用 別売部品

- 増設リモコン TS-10
¥5,720 (税抜¥5,200)
- リモコンパイプセット RPS-2
¥1,540 (税抜¥1,400)
リモコン接続部 M25
- 延長用リモコンコード FEK-5M(5m)
¥1,980 (税抜¥1,800)
- ステンレス製排気筒
φ106(JPK-N6、CK-136S用)
オープン価格
φ115(CHS-6、CH2S-6用)
オープン価格

灯油専用ふろがま

特定保守製品

設計標準使用期間 8年

●関連部品…P107～ ●寸法図…P118～ ●仕様表…P132～

タイム
スタンプ

屋内 強制通気タイプ(浴室外設置形)

強制排気はできません



50Hz 60Hz

湯沸効率
63.3%

外装ステンレス製

JPK-N6

希望小売価格 ¥102,300 (税抜¥93,000)
(油タンクなし) ¥97,020 (税抜¥88,200)

- 出力 14.3kW(12,300kcal/h)
- リモコン・油タンク・送油管(2.5m)付
- ※バーナー取り付け3方向可能
- ※取付ピッチ100と160
- 外形寸法 高463×幅330×奥行507(mm)

屋外 屋内 強制通気タイプ(浴室外設置形)

強制排気はできません



50Hz 60Hz

外装ステンレス製

CK-136S

湯沸効率
77.5%

希望小売価格 ¥130,900 (税抜¥119,000)
(油タンクなし) ¥125,620 (税抜¥114,200)
(CToppなし) ¥127,600 (税抜¥116,000)

- 出力 13.6kW(11,700kcal/h)
- リモコン・油タンク・送油管(2.5m)付
- ※循環パイプは、左・右両側にあります。
- ※取付ピッチ160のみ
- 外形寸法 高480×幅270×奥行512(mm)
- ※標高1,000m以下でご使用ください。
- ※排気筒使用時はφ106排気筒セットを使用してください。

マキ焚兼用ふろがま

特定保守製品 注1

設計標準使用期間 8年

●関連部品…P107～ ●寸法図…P118～ ●仕様表…P132～

注1.バーナー(SB-76)が該当製品です。

タイム
スタンプ

屋内 強制通気タイプ(浴室外設置形)

強制排気はできません



50Hz 60Hz

外装ステンレス製

CHS-6

希望小売価格 ¥147,400 (税抜¥134,000)
(油タンクなし) ¥142,120 (税抜¥129,200)
CHC缶(バーナーなし) ¥86,900 (税抜¥79,000)

- 出力 14.9kW(12,800kcal/h)
- リモコン・油タンク・送油管(2.5m)付
- 缶体ステンレス製
- 掃除口付
- ※バーナー取り付け左右可能
- 外形寸法 高506×幅605×奥行585(mm)

屋内 強制通気タイプ(浴室外設置形)

強制排気はできません



50Hz 60Hz

外装ステンレス製

CH2S-6

希望小売価格 ¥144,100 (税抜¥131,000)
(油タンクなし) ¥138,820 (税抜¥126,200)
CH2C缶(バーナーなし) ¥83,600 (税抜¥76,000)

- 出力 14.9kW(12,800kcal/h)
- リモコン・油タンク・送油管(2.5m)付
- 缶体ステンレス製
- 掃除口付
- ※バーナー取り付け左右可能
- 外形寸法 高506×幅605×奥行485(mm)

業界初^{※1} 温水暖房エコフィール

「温水暖房エコフィール」は、従来捨てていた排気熱を回収して再利用することにより効率アップを実現しました。

効率アップにより従来品と比べると、約9%のCO₂削減効果があります。^{※2}

これは杉の木約25本分が吸収するCO₂^{※3}に相当する削減量です。[EDBF-1512RGの場合]

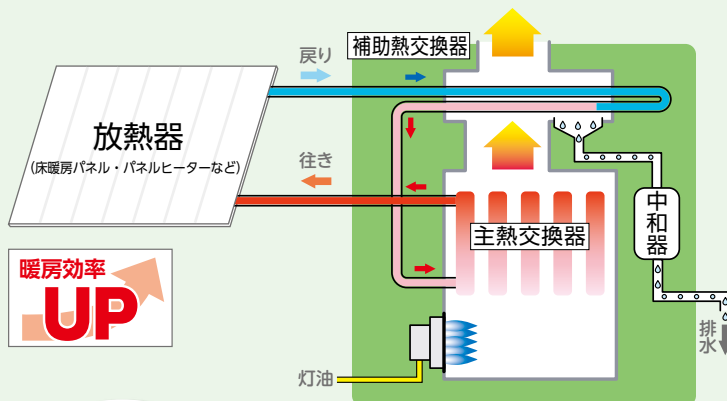

エコフィール化によりランニングコスト大幅低減!!

算出条件

[EDBF-1512RGの場合]

- ・4人家族、年間暖房負荷:約48.7GJ (延床面積132m²、設計室温20℃、熱損失係数1.9W/m²・K[松本地区])
- ・灯油価格:121円/L(税込) (2023年1月10日 全国平均配達価格/資源エネルギー庁発表)
- ・1/2部分出力時で計算 (往き温度60℃、戻り温度40℃)

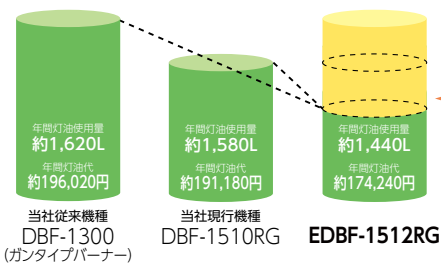

灯油代を
年間
最大約**21,780円**
節約

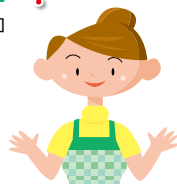

DBF-1510RGより
約16,940円 節約
DBF-1300より
約21,780円 節約

CO₂の排出量を約9%削減!!

[EDBF-1512RGの場合]

- 熱効率のアップにより、CO₂の排出量を年間で約350kg-CO₂削減。^{※2}
- 杉の木に換算して約25本分のCO₂削減効果があります。^{※3}

杉の木
約25本分

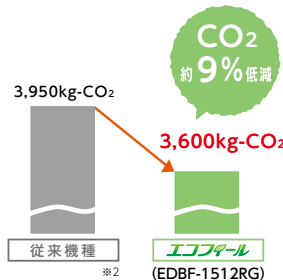
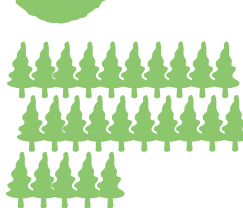

※1. 2013年8月発売(油だき温水ボイラ[暖房用]において)

※2. 今お使いになられている暖房ボイラ(暖房効率83.7%)と比べた場合

※3. 杉の木1本あたりのCO₂吸収量は、平均して約14kg/1年としています【「地球温暖化のための緑の吸収源対策」環境省/林野庁より試算】

ロータリーガス化バーナー

ロータリーガス化バーナーは、燃焼用モーターで燃料を回転霧化させる燃焼方式です。能力に合わせた細やかな燃焼制御が可能です。

[EDBF-673Y・673、DBF-673Y・673を除く]

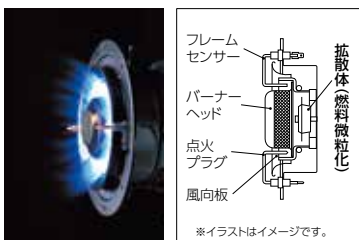

美しさにこだわった高級外装を採用!!

アルミサッシなどの外装色に使用される「シャンパンゴールド」の高級感ある色合いが、さまざまな家屋の外壁に調和します。また、汚れに強い「防汚鋼板」のため、美しさも長持ちします。

EDBF-2412RG・1912RG
EDBF-1512RG・673Y・673
DBF-673Y・673・903

防汚鋼板とは?

緻密な塗膜で、塗装の「隙間」への汚れの侵入を防ぎます。



業界初※4

スマートフォンで暖房ボイラをカンタン操作、
便利で快適な「**CHOFU IoTシステム**」をお届けします。

当社IoT対応機種：暖房ボイラ全機種（P96～P104掲載）

※4. 2020年11月発売（油だき温水ボイラ〔暖房用〕において）

おうち快適アプリ
のサーバ

おうち快適アプリ
設定・操作のご紹介



インターネット
回線

インターネットを
利用したサービス

- 機器の操作
 - ・ 暖房運転（入/切）
 - ・ 設定温度の変更
- 機器の利用状況



● スマートフォン等からの操作には
別途パケット通信料やプロバイダ利用料などが発生します。

お客様に
準備していただくもの

- 1 無線LAN対応
タッチパネル
リモコン
- 2 無線LANルータ
（モバイルルータ不可）
- 3 アプリ対応端末
（スマートフォン等）
- 4 インターネット
常時接続

CHOFU IoT システムのイメージ

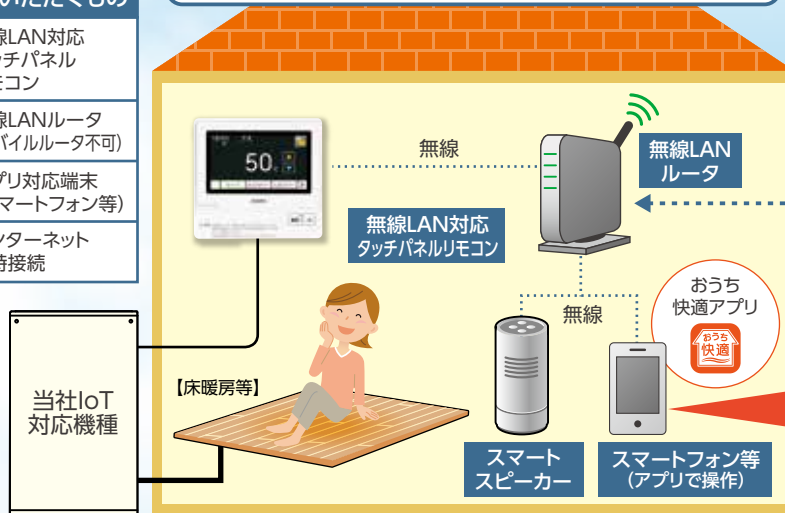

当社IoT
対応機種

〔床暖房等〕

無線

無線

無線

無線LAN
ルータ

無線LAN対応
タッチパネルリモコン

無線LAN
ルータ

無線LAN
ルータ

無線LAN
ルータ

無線LAN
ルータ

無線LAN
ルータ

無線LAN
ルータ

無線LAN
ルータ

無線LAN
ルータ

無線LAN
ルータ

使いやすさと美しさを両立させた

無線LAN対応（インターネット接続） タッチパネルリモコン

CMR-3102VM

〔外形寸法〕（高120×幅128×奥行18mm）

非防水形 ※5



※5. 非防水形リモコンは、浴室など湿気の多い場所への
取り付けはできません。

おうち快適アプリ



【対応しているスマートフォン等】

● Android™ 端末 Android8.0以上 ● iPhone、iPad iOS11.3以上

※国内で発売されている端末に限りです。

※「Android™」は、Google LLC.の商標です。

※「iPhone」「iPad」は、Apple Inc.の商標です。

※すべての機種で動作を保證するものではありません。

※2023年1月時点での対応状況です。

【対応しているスマートスピーカー】

● Amazon Echo シリーズ ● Googleアシスタント搭載スピーカー

※「Amazon」「Amazon Echo」および関連するすべてのロゴは、Amazon.com, Inc.または、

その関連会社の商標または登録商標です。

※Googleアシスタントは、Google LLC.の商標です。

※2023年1月時点での対応状況です。

●「おうち快適アプリ」のダウンロードにつきましては、無線LAN対応タッチパネルリモコン(CMR-3102VM)に付属の「無線LAN設定説明書」をご覧ください。

離れた場所からカンタン操作

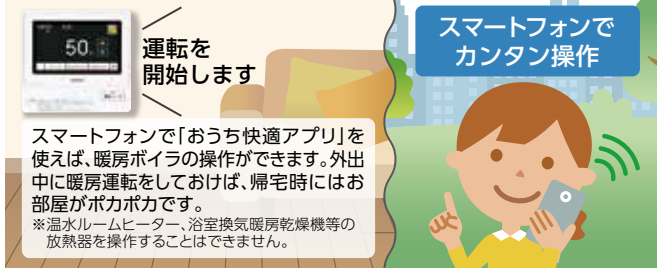

運転を
開始します

スマートフォンで「おうち快適アプリ」
を使えば、暖房ボイラの操作ができます。外出
中に暖房運転をしておけば、帰宅時にはお
部屋がポカポカです。
※温水ルームヒーター、浴室換気暖房乾燥機等の
放熱器を操作することはできません。

スマートフォンで
カンタン操作



市販のスマートスピーカーを設置して声で操作

設定温度が50℃に
変更されました

温水熱源機を
50℃

スマート
スピーカーに
話しかけるだけ。

●イラストはイメージです。実際の発話とは異なります。 ●操作方法の詳細は「おうち快適アプリ操作ガイド」をご覧ください。

おうち快適アプリの画面表示例 （スマートフォン等）

暖房運転（入/切）の
操作



設定温度の操作



機器の
利用状況の確認



おうち快適アプリの 操作一覧

項目	機能
操作	暖房運転（入/切） 設定温度の変更
表示（確認）	機器の利用状況

離れて暮らすご家族の 利用状況を確認



離れて暮らすご家族の
暖房ボイラを登録することで、
機器の利用状況を確認
できます。

●スマートフォン等に「おうち快適アプリ」のインストールが必要です。
●画面はイメージイラストのため、実際の画面とは異なります。

温水暖房エコフィール

暖房専用 ロータリーガス化バーナー搭載

あんしん点検

設計上の標準使用期間 10年

●関連部品…P107～ ●寸法図…P118～ ●仕様表…P132～



(注1) [無線LAN対応タッチパネルリモコン:CMR-3102VM]を選択し、無線LANでインターネットに接続する必要があります。

屋外 前面排気タイプ
E-CON接続可能
熱源機通信対応

暖房出力 24.0kW(20,640kcal/h)～7.3kW(6,280kcal/h)



外装色
シャンパンゴールド
(防汚鋼板)

融雪対応

目標年度
2025年
省エネ基準達成率
105%
エネルギー消費効率
92.0%

密閉式対応可
別売(P117参照)の密閉配管セットまたは
エア抜きセットを接続してください。
外装塗装鋼板 半密閉式
EDBF-2412RG リモコン別売
本体希望小売価格 **¥431,200** (税抜¥392,000)

- DCキャンドポンプ内蔵
- 半密閉タンクシステム内蔵
- 送油管(2.5m)付
- 外形寸法 高845×幅540×奥行287(mm)

必要別売品 リモコン リモコンコード(RK-3P) ※P107参照

屋外 前面排気タイプ
E-CON接続可能
熱源機通信対応

暖房出力 19.0kW(16,340kcal/h)～7.3kW(6,280kcal/h)



外装色
シャンパンゴールド
(防汚鋼板)

融雪対応

目標年度
2025年
省エネ基準達成率
105%
エネルギー消費効率
92.0%

密閉式対応可
別売(P117参照)の密閉配管セットまたは
エア抜きセットを接続してください。
外装塗装鋼板 半密閉式
EDBF-1912RG リモコン別売
本体希望小売価格 **¥401,500** (税抜¥365,000)

- DCキャンドポンプ内蔵
- 半密閉タンクシステム内蔵
- 送油管(2.5m)付
- 外形寸法 高845×幅540×奥行287(mm)

必要別売品 リモコン リモコンコード(RK-3P) ※P107参照

屋外 前面排気タイプ
E-CON接続可能
熱源機通信対応

暖房出力 15.0kW(12,900kcal/h)～7.3kW(6,280kcal/h)



外装色
シャンパンゴールド
(防汚鋼板)

融雪対応

目標年度
2025年
省エネ基準達成率
105%
エネルギー消費効率
92.0%

密閉式対応可
別売(P117参照)の密閉配管セットまたは
エア抜きセットを接続してください。
外装塗装鋼板 半密閉式
EDBF-1512RG リモコン別売
本体希望小売価格 **¥386,100** (税抜¥351,000)

- DCキャンドポンプ内蔵
- 半密閉タンクシステム内蔵
- 送油管(2.5m)付
- 外形寸法 高680×幅540×奥行287(mm)

必要別売品 リモコン リモコンコード(RK-3P) ※P107参照

お好みで選べる 4タイプ のリモコン

融雪で使用する場合は、CMR-2614またはCMR-2800を使用してください。
(EDBF-1512RGは融雪不可)

別売無線LAN対応タッチパネルリモコン

CMR-3102VM **¥30,800** (税抜¥28,000)
非防水形 リモコンコード別売



音声機能

- まいにちタイマー運転機能付
- 入/切タイマー運転機能付
- セーブ運転機能付

別売多機能リモコン

CMR-2611 **¥24,200** (税抜¥22,000)
非防水形 リモコンコード別売



【ふたを開いた状態】

- まいにちタイマー運転機能付
- 入/切タイマー運転機能付
- セーブ運転機能付

別売カンタンリモコン

CMR-2614 **¥19,800** (税抜¥18,000)
非防水形 リモコンコード別売



【ふたを開いた状態】

- カンタンタイマー運転機能付

別売ラクラクリモコン

CMR-2800 **¥9,900** (税抜¥9,000)
非防水形 リモコンコード別売



- 薄型コンパクト設計(厚さ11mm)
- 入/切タイマー運転機能付

※非防水形リモコンは、浴室内など湿気の高い場所への取り付けはできません。

●熱源機通信について

熱源機器とヘッダーボックス(HDB-404-804)[温水暖房システムカタログ参照]間でお互いの運転情報の送受信を行うことができます。これによりヘッダーボックスのリモコンで熱源機器の設定温度の変更や警報の表示ができるため、熱源機器に接続するリモコンは不要になります。(2心延長通信線が必要です。)

暖房 ボイラ

温水暖房エコフィール

暖房専用 ローターガス化バーナー搭載

あんしん点検

設計上の標準使用期間 10年

●関連部品…P107～ ●寸法図…P118～ ●仕様表…P132～

屋内 強制給排気(FF)タイプ
E-CON接続可能 熱源機通信対応

暖房出力 24.0kW(20,640kcal/h)～6.0kW(5,160kcal/h)



融雪対応
給排気延長
3m3曲がりまで
目標年度
2025年
省エネ基準達成率
105%
エネルギー消費効率
92.0%

外装高級粉体塗装 **半密閉式**
密閉式対応可
別売(P117参照)の密閉配管セットまたは
エア抜きセットを接続してください。
EDB-2412RGF リモコン別売
本体希望小売価格 **¥449,900**(税抜¥409,000)
●うす型給排気筒(FF-70-092)付(φ70)(P112参照)
●DCキャンドポンプ内蔵
●半密閉タンクシステム内蔵
●油ゴムホース付
●外形寸法 高760×幅540×奥行287(mm)
必要 リモコン
別売品 リモコンコード(RK-3P) ※P107参照

屋内 強制給排気(FF)タイプ
E-CON接続可能 熱源機通信対応

暖房出力 19.0kW(16,340kcal/h)～6.0kW(5,160kcal/h)



融雪対応
給排気延長
3m3曲がりまで
目標年度
2025年
省エネ基準達成率
105%
エネルギー消費効率
92.0%

外装高級粉体塗装 **半密閉式**
密閉式対応可
別売(P117参照)の密閉配管セットまたは
エア抜きセットを接続してください。
EDB-1912RGF リモコン別売
本体希望小売価格 **¥419,100**(税抜¥381,000)
●うす型給排気筒(FF-70-092)付(φ70)(P112参照)
●DCキャンドポンプ内蔵
●半密閉タンクシステム内蔵
●油ゴムホース付
●外形寸法 高760×幅540×奥行287(mm)
必要 リモコン
別売品 リモコンコード(RK-3P) ※P107参照

屋内 強制給排気(FF)タイプ
E-CON接続可能 熱源機通信対応

暖房出力 15.0kW(12,900kcal/h)～6.0kW(5,160kcal/h)



融雪対応
給排気延長
3m3曲がりまで
目標年度
2025年
省エネ基準達成率
104%
エネルギー消費効率
91.0%

外装高級粉体塗装 **半密閉式**
密閉式対応可
別売(P117参照)の密閉配管セットまたは
エア抜きセットを接続してください。
EDB-1512RGF リモコン別売
本体希望小売価格 **¥399,960**(税抜¥363,600)
●うす型給排気筒(FF-49-02E)付(φ49)(P112・115参照)
※オプションのFF-49-02EW(厚壁用)[+¥3,520(税抜¥3,200)]
と置き換えが可能です。(P112・115参照)
●DCキャンドポンプ内蔵
●半密閉タンクシステム内蔵
●油ゴムホース付
●外形寸法 高760×幅540×奥行287(mm)
必要 リモコン
別売品 リモコンコード(RK-3P) ※P107参照

屋内 強制給排気(FF)タイプ
E-CON接続可能 熱源機通信対応

暖房出力 12.0kW(10,340kcal/h)～5.3kW(4,560kcal/h)



融雪対応
給排気延長
3m3曲がりまで
目標年度
2025年
省エネ基準達成率
105%
エネルギー消費効率
92.0%

外装高級粉体塗装 **半密閉式**
密閉式対応可
別売(P117参照)の密閉配管セットまたは
エア抜きセットを接続してください。
EDB-1212RGF リモコン別売
本体希望小売価格 **¥373,560**(税抜¥339,600)
●うす型給排気筒(FF-49-02E)付(φ49)(P112・115参照)
※オプションのFF-49-02EW(厚壁用)[+¥3,520(税抜¥3,200)]
と置き換えが可能です。(P112・115参照)
●DCキャンドポンプ内蔵
●半密閉タンクシステム内蔵
●油ゴムホース付
●外形寸法 高645×幅540×奥行287(mm)
必要 リモコン
別売品 リモコンコード(RK-3P) ※P107参照



(注1)「無線LAN対応タッチパネルリモコン:CMR-3102VM」を選択し、無線LANでインターネットに接続する必要があります。

お好みで選べる 4タイプ のリモコン

融雪で使用する場合は、CMR-2614またはCMR-2800を使用してください。
(EDB-1512RGFは融雪不可)

別売無線LAN対応タッチパネルリモコン

CMR-3102VM ¥30,800(税抜¥28,000)
[非防水形] リモコンコード別売

音声機能



- まいにちタイマー運転機能付
- 入/切タイマー運転機能付
- セーブ運転機能付

別売多機能リモコン

CMR-2611 ¥24,200(税抜¥22,000)
[非防水形] リモコンコード別売



【ふたを開いた状態】

- まいにちタイマー運転機能付
- 入/切タイマー運転機能付
- セーブ運転機能付

別売カンタンリモコン

CMR-2614 ¥19,800(税抜¥18,000)
[非防水形] リモコンコード別売



【ふたを開いた状態】

- カンタンタイマー運転機能付

別売ラクラクリモコン

CMR-2800 ¥9,900(税抜¥9,000)
[非防水形] リモコンコード別売

- 薄型コンパクト設計(厚さ11mm)
- 入/切タイマー運転機能付



※非防水形リモコンは、浴室室内など湿気の多い場所への取り付けはできません。

●熱源機通信について

熱源機器とヘッダーボックス(HDB-404-804)[温水暖房システムカタログ参照]間でお互いの運転情報の送受信を行うことができます。これによりヘッダーボックスのリモコンで熱源機器の設定温度の変更や警報の表示ができるため、熱源機器に接続するリモコンは不要になります。(2心延長通信線が必要です。)

暖房専用 ロータリーガス化バーナー搭載

あんしん点検

設計上の標準使用期間 10年

●関連部品…P107～ ●寸法図…P118～ ●仕様表…P132～

屋外 前面排気タイプ
E-CON接続可能 熱源機通信対応

暖房出力 15.0kW(12,900kcal/h)～7.3kW(6,280kcal/h)



目標年度
2025年
省エネ基準達成率
96%
エネルギー消費効率
83.7%

密閉式対応可
別売(P117参照)の密閉配管
セットまたはエア抜きセット
を接続してください。
外装高級粉体塗装 **半密閉式** リモコン別売
DBF-1510RG
本体希望小売価格 **¥336,600** (税抜¥306,000)

- DCキャンドポンプ内蔵
- 半密閉タンクシステム内蔵
- 送油管(2.5m)付
- 外形寸法 高590×幅470×奥行287(mm)

必要別売品 リモコン
リモコンコード(RK-3P) ※P107参照

屋外 前面排気タイプ
E-CON接続可能 熱源機通信対応

暖房出力 9.0kW(7,740kcal/h)～4.6kW(3,960kcal/h)



目標年度
2025年
省エネ基準達成率
96%
エネルギー消費効率
83.7%

密閉式対応可
別売(P117参照)の密閉配管
セットまたはエア抜きセット
を接続してください。
外装高級粉体塗装 **半密閉式** リモコン別売
DBF-910RG
本体希望小売価格 **¥327,800** (税抜¥298,000)

- DCキャンドポンプ内蔵
- 半密閉タンクシステム内蔵
- 送油管(2.5m)付
- 外形寸法 高590×幅470×奥行287(mm)

必要別売品 リモコン
リモコンコード(RK-3P) ※P107参照



(注1) [無線LAN対応タッチパネルリモコン:CMR-3102VM]を選択し、無線LANでインターネットに接続する必要があります。

お好みで選べる 4タイプ のリモコン

別売無線LAN対応タッチパネルリモコン

CMR-3102VM **¥30,800** (税抜¥28,000)
非防水形 リモコンコード別売

音声機能



- まいにちタイマー運転機能付
- 入/切タイマー運転機能付
- セーブ運転機能付

別売多機能リモコン

CMR-2611 **¥24,200** (税抜¥22,000)
非防水形 リモコンコード別売



【ふたを開いた状態】

- まいにちタイマー運転機能付
- 入/切タイマー運転機能付
- セーブ運転機能付

別売カンタンリモコン

CMR-2614 **¥19,800** (税抜¥18,000)
非防水形 リモコンコード別売



【ふたを開いた状態】

- カンタンタイマー運転機能付

別売ラクラクリモコン

CMR-2800 **¥9,900** (税抜¥9,000)
非防水形 リモコンコード別売

- 薄型コンパクト設計(厚さ11mm)
- 入/切タイマー運転機能付



※非防水形リモコンは、浴室など湿気の多い場所への取り付けはできません。

●熱源機通信について

熱源機器とヘッダーボックス(HDB-404-804)[温水暖房システムカタログ参照]間でお互いの運転情報の送受信を行うことができます。これによりヘッダーボックスのリモコンで熱源機器の設定温度の変更や警報の表示ができるため、熱源機器に接続するリモコンは不要になります。(2心延長通信線が必要です。)

暖房専用 ロータリーガス化バーナー搭載

あんしん点検

設計上の標準使用期間 10年

●関連部品…P107～ ●寸法図…P118～ ●仕様表…P132～



(注1)「無線LAN対応タッチパネルリモコン:CMR-3102VM」を選択し、無線LANでインターネットに接続する必要があります。

屋内 強制給排気 (FF)タイプ
E-CON接続可能 熱源機通信対応

暖房出力 18.0kW(15,500kcal/h)～6.0kW(5,160kcal/h)



融雪対応

給排気延長
3m3曲がりまで※1
※1.給気側延長は、φ70ステンレス管を使用。基板の設定および標高1300m以下。

目標年度
2025年
省エネ基準達成率
96%
エネルギー消費効率
83.7%

外装高級粉体塗装 半密閉式
DB-1811RGF リモコン別売
本体希望小売価格 **¥369,600** (税抜¥336,000)

- うす型給排気筒(FF-70-092)付(φ70)(P112参照)
- DCキャンドポンプ内蔵
- 半密閉タンクシステム内蔵
- 油ゴムホース付
- 外形寸法 高590×幅470×奥行287(mm)

必要別売品 リモコン リモコンコード(RK-3P) ※P107参照

密閉式対応可
別売(P117参照)の密閉配管セットまたは工芸置きセットを接続してください。

お好みで選べる 4タイプ のリモコン

融雪で使用の場合は、CMR-2614またはCMR-2800を使用してください。

別売無線LAN対応タッチパネルリモコン

CMR-3102VM **¥30,800** (税抜¥28,000)
[非防水形] リモコンコード別売

音声機能



- まいにちタイマー運転機能付
- 入/切タイマー運転機能付
- セーブ運転機能付

別売多機能リモコン

CMR-2611 **¥24,200** (税抜¥22,000)
[非防水形] リモコンコード別売



【ふたを開いた状態】

- まいにちタイマー運転機能付
- 入/切タイマー運転機能付
- セーブ運転機能付

別売カンタンリモコン

CMR-2614 **¥19,800** (税抜¥18,000)
[非防水形] リモコンコード別売



【ふたを開いた状態】

- カンタンタイマー運転機能付

別売ラクラクリモコン

CMR-2800 **¥9,900** (税抜¥9,000)
[非防水形] リモコンコード別売

- 薄型コンパクト設計(厚さ11mm)
- 入/切タイマー運転機能付



※非防水形リモコンは、浴室内など湿気の多い場所への取り付けはできません。

屋内 強制給排気 (FF)タイプ
E-CON接続可能 熱源機通信対応

暖房出力 15.0kW(12,900kcal/h)～6.0kW(5,160kcal/h)



融雪対応

給排気延長
3m3曲がりまで

目標年度
2025年
省エネ基準達成率
96%
エネルギー消費効率
83.7%

外装高級粉体塗装 半密閉式
DB-1510RGF リモコン別売
本体希望小売価格 **¥349,800** (税抜¥318,000)

- うす型給排気筒(FF-49-01)付(φ49)(P112・115参照)
- DCキャンドポンプ内蔵
- 半密閉タンクシステム内蔵
- 油ゴムホース付
- 外形寸法 高590×幅470×奥行287(mm)

必要別売品 リモコン リモコンコード(RK-3P) ※P107参照

密閉式対応可
別売(P117参照)の密閉配管セットまたは工芸置きセットを接続してください。

屋内 強制給排気 (FF)タイプ
E-CON接続可能 熱源機通信対応

暖房出力 9.0kW(7,740kcal/h)～4.3kW(3,700kcal/h)



融雪対応

給排気延長
3m3曲がりまで※1
※1.基板の設定

目標年度
2025年
省エネ基準達成率
96%
エネルギー消費効率
83.7%

外装高級粉体塗装 半密閉式
DB-910RGF リモコン別売
本体希望小売価格 **¥336,600** (税抜¥306,000)

- うす型給排気筒(FF-49-01)付(φ49)(P112・115参照)
- DCキャンドポンプ内蔵
- 半密閉タンクシステム内蔵
- 油ゴムホース付
- 外形寸法 高590×幅470×奥行287(mm)

必要別売品 リモコン リモコンコード(RK-3P) ※P107参照

密閉式対応可
別売(P117参照)の密閉配管セットまたは工芸置きセットを接続してください。

●熱源機通信について

熱源機器とヘッダーボックス(HDB-404-804)「温水暖房システムカタログ参照」間でお互いの運転情報の送受信を行うことができます。これによりヘッダーボックスのリモコンで熱源機器の設定温度の変更や警報の表示ができるため、熱源機器に接続するリモコンは不要になります。(2心延長通信線が必要です。)

暖房専用 ハイパワー 40.3kW(34,600kcal/h) ガンタイプバーナー

あんしん点検
設計上の標準使用期間 10年

●関連部品…P107～ ●寸法図…P118～ ●仕様表…P132～

屋外 無煙突タイプ
E-CON接続可能

暖房出力 40.3kW(34,600kcal/h)



融雪対応

目標年度 2025年
省エネ基準達成率 99%
エネルギー消費効率 87.0%

外装高級粉体塗装
半密閉式
密閉式対応可
別売(P100参照)の密閉交換
セットと密閉配管セットを
使用してください。
DB-4004 リモコン別売
本体希望小売価格 **¥448,800** (税抜¥408,000)

- ACキャンドポンプ内蔵
- 半密閉タンクシステム内蔵
- 拡散排気筒(Kトップ)付
- 送油管(2.5m)付
- 外形寸法 高1,055×幅434×奥行702(mm)

必要別売品 リモコン リモコンコード(RK-3P) ※P107参照

屋内 強制排気タイプ・強制通気タイプ
(油ゴムホース・送油管接続パイプは同梱されておりません)
E-CON接続可能

暖房出力 40.3kW(34,600kcal/h)



融雪対応

排気延長
総延長5m2曲がりまで
(立上がり1m以上)
目標年度 2025年
省エネ基準達成率 99%
エネルギー消費効率 87.0%

外装高級粉体塗装
半密閉式
密閉式対応可
別売(P100参照)の密閉交換
セットと密閉配管セットを
使用してください。
DB-4004 リモコン別売
本体希望小売価格 **¥442,200** (税抜¥402,000)

- ACキャンドポンプ内蔵
- 半密閉タンクシステム内蔵
- 排気筒接続径(Φ106)
- 送油管(2.5m)付
- 外形寸法 高1,055×幅434×奥行702(mm)

必要別売品 リモコン リモコンコード(RK-3P) ※P107参照

屋内 強制給排気(FF)タイプ
E-CON接続可能

暖房出力 40.3kW(34,600kcal/h)



融雪対応

給排気延長
2m2曲がりまで※1.※2
[3m3曲がりまで※2.※3]
[7m3曲がりまで※2.※4]
※1.標高500～1000m以下、
基礎の設定および
標高1000～1500m以下、
※2.給気側延長は、φ70
ステンレス管を使用。
※3.標高500m以下。
※4.基礎の設定および
標高500m以下。
目標年度 2025年
省エネ基準達成率 99%
エネルギー消費効率 87.0%

外装高級粉体塗装
半密閉式
密閉式対応可
別売(P100参照)の密閉交換
セットと密閉配管セットを
使用してください。
DB-4004F リモコン別売
本体希望小売価格 **¥462,000** (税抜¥420,000)

- うす型給排気筒(FF-70-092)付(φ70)(P112参照)
- ACキャンドポンプ内蔵
- 半密閉タンクシステム内蔵
- 油ゴムホース・送油管接続パイプ付
(屋外オイルタンクと直接接続する場合は、油銅パイプ両フレア付が別途必要です)
- 外形寸法 高1,055×幅434×奥行702(mm)

必要別売品 リモコン リモコンコード(RK-3P) ※P107参照

DB-4004、4004F 専用別売部品

密閉交換セット
VH-MHS-4004 **¥1,056** (税抜¥960)



密閉式に変更する場合に
使用します。

密閉配管セット
VH-MHS **¥26,400** (税抜¥24,000)



密閉式に変更する場合に
使用します。

IoT タイムスタンプ
(注1)

(注1) [無線LAN対応タッチパネルリモコン:CMR-3102VM]を選択し、無線LANでインターネットに接続する必要があります。

お好みで選べる 4タイプ のリモコン

融雪で使用する場合は、CMR-2614またはCMR-2800を使用してください。

別売無線LAN対応タッチパネルリモコン

CMR-3102VM **¥30,800** (税抜¥28,000)
非防水形 リモコンコード別売

音声機能



- まいにちタイマー運転機能付
- 入/切タイマー運転機能付
- セーブ運転機能付

別売多機能リモコン

CMR-2611 **¥24,200** (税抜¥22,000)
非防水形 リモコンコード別売



【ふたを開いた状態】

- まいにちタイマー運転機能付
- 入/切タイマー運転機能付
- セーブ運転機能付

別売カンタンリモコン

CMR-2614 **¥19,800** (税抜¥18,000)
非防水形 リモコンコード別売



【ふたを開いた状態】

- カンタンタイマー運転機能付

別売ラクラクリモコン

CMR-2800 **¥9,900** (税抜¥9,000)
非防水形 リモコンコード別売

- 薄型コンパクト設計(厚さ11mm)
- 入/切タイマー運転機能付



※非防水形リモコンは、浴室内など湿気の高い場所への取り付けはできません。

暖房 ボイラ

暖房専用 ローターガス化バーナー搭載 左右側面および下配管対応

あんしん点検

設計上の標準使用期間 10年

●関連部品…P107～ ●寸法図…P118～ ●仕様表…P132～

屋内 強制給排気 (FF) タイプ
E-CON接続可能 熱源機通信対応

暖房出力 18.0kW(15,500kcal/h)～6.0kW(5,160kcal/h)



(注1)「無線LAN対応タッチパネルリモコン:CMR-3102VM」を選択し、無線LANでインターネットに接続する必要があります。

お好みで選べる 4タイプ のリモコン

融雪で使用の場合は、CMR-2614またはCMR-2800を使用してください。

別売無線LAN対応タッチパネルリモコン

CMR-3102VM ¥30,800 (税抜¥28,000)

【非防水形】

リモコンコード別売

音声機能



- まいにちタイマー運転機能付
- 入/切タイマー運転機能付
- セーブ運転機能付

別売多機能リモコン

CMR-2611 ¥24,200 (税抜¥22,000)

【非防水形】

リモコンコード別売



【ふたを開いた状態】

- まいにちタイマー運転機能付
- 入/切タイマー運転機能付
- セーブ運転機能付

別売カンタンリモコン

CMR-2614 ¥19,800 (税抜¥18,000)

【非防水形】

リモコンコード別売



【ふたを開いた状態】

- カンタンタイマー運転機能付

別売ラクラクリモコン

CMR-2800 ¥9,900 (税抜¥9,000)

【非防水形】

リモコンコード別売

- 薄型コンパクト設計(厚さ11mm)
- 入/切タイマー運転機能付



※非防水形リモコンは、浴室内など湿気の多い場所への取り付けはできません。

●熱源機通信について

熱源機器とヘッダーボックス(HDB-404・804)[温水暖房システムカタログ参照]間でお互いの運転情報の送受信を行うことができます。これによりヘッダーボックスのリモコンで熱源機器の設定温度の変更や警報の表示ができるため、熱源機器に接続するリモコンは不要になります。(2心延長通信線が必要です。)

融雪対応

給排気延長
3m3曲がりまで ※1

※1.給気側延長は、φ49ステンレス管を使用。基板の設定および標高1000m以下。

目標年度
2025年

省エネ基準達成率
96%

エネルギー消費効率
83.7%

外装高級粉末塗装

半密閉式

密閉式対応可
別売(P117参照)の密閉配管セットまたはエア抜きセットを接続してください。

DBT-1811RGF

リモコン別売

本体希望小売価格 ¥372,900 (税抜¥339,000)

- つす型給排気筒(FF-49-01)付(φ49)(P112・115参照)
- DCキャンドポンプ内蔵
- 半密閉タンクシステム内蔵
- 油ゴムホース・送油管接続パイプ付
(屋外オイルタンクと直接接続する場合は、油銅パイプ両フレア付が別途必要です)
- 外形寸法 高750×幅256×奥行571(mm)

必要別売品 リモコン リモコンコード(RK-3P) ※P107参照

DBT-1811RGF 専用別売部品

架台

VH-KD-T1811 ¥27,830 (税抜¥25,300)

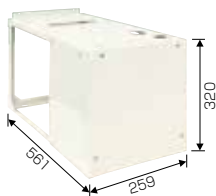

下配管セット

VH-SH-T1811 ¥14,520 (税抜¥13,200)



交換対象機種

DB-151
DB-152
DB-1521
DB-1522

※左右側面配管対応で、上記機種の交換用としてお使いいただけます。

別売部品の架台(VH-KD-T1811)と下配管セット(VH-SH-T1811)を使用すれば、床下からの配管にも接続可能です。

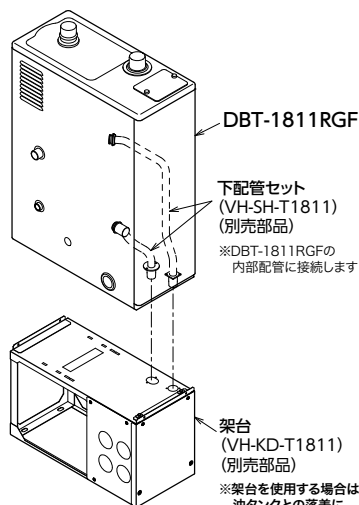

DBT-1811RGF

下配管セット(VH-SH-T1811) (別売部品)

※DBT-1811RGFの内部配管に接続します

架台(VH-KD-T1811) (別売部品)

※架台を使用する場合は、油タンクとの落差に注意してください。

暖房専用 左配管タイプ ロータリーガス化バーナー搭載

あんしん点検
設計上の標準使用期間 10年

●関連部品…P107～ ●寸法図…P118～ ●仕様表…P132～

屋内 強制給排気(FF)タイプ
E-CON接続可能 熱源機通信対応

暖房出力 18.0kW(15,500kcal/h)~6.0kW(5,160kcal/h)



融雪対応

給排気延長
3m3曲がりまで※1

※1.給気側延長は、φ49ステンレス管を使用。基板上のスイッチ切替。標高1000m以下。

目標年度
2025年

省エネ基準達成率
96%

エネルギー消費効率(モード)
83.7%

外装高級粉体塗装

左配管 半密閉式

NEW リモコン別売

DB-1813RGFL

本体希望小売価格 **¥374,000** (税抜¥340,000)

●うす型給排気筒(FF-49-01)付(φ49)(P112・115参照)
●DCキャンドポンプ内蔵
●半密閉タンクシステム内蔵
●油ゴムホース付
●外形寸法 高590×幅470×奥行287(mm)

必要別売品 リモコン リモコンコード(RK-3P) ※P107参照

屋内 強制給排気(FF)タイプ
E-CON接続可能 熱源機通信対応

暖房出力 15.0kW(12,900kcal/h)~6.0kW(5,160kcal/h)



融雪対応

給排気延長
3m3曲がりまで

目標年度
2025年

省エネ基準達成率
96%

エネルギー消費効率(モード)
83.7%

外装高級粉体塗装

左配管 半密閉式

NEW リモコン別売

DB-1513RGFL

本体希望小売価格 **¥360,800** (税抜¥328,000)

●うす型給排気筒(FF-49-01)付(φ49)(P112・115参照)
●DCキャンドポンプ内蔵
●半密閉タンクシステム内蔵
●油ゴムホース付
●外形寸法 高590×幅470×奥行287(mm)

必要別売品 リモコン リモコンコード(RK-3P) ※P107参照

DB-1813RGFL・1513RGFL 専用別売部品

汲上ポンプセット NEW
VH-KP-1513FF
¥19,800(税抜¥18,000)
[カバー付き]

汲上ポンプ(カバー内)
カバー

※油タンクと機器本体の落差がとれない(油タンクの灯油出口と、機器本体の設置床面位置が0.3m未満)ときに使用します。

機器に組付けたときのイメージ図(左側面に取り付け)



(注1)「無線LAN対応タッチパネルリモコン(CMR-3102VM)」を選択し、無線LANでインターネットに接続する必要があります。

お好みで選べる 4タイプ のリモコン

融雪で使用する場合は、CMR-2614またはCMR-2800を使用してください。

別売無線LAN対応タッチパネルリモコン

CMR-3102VM **¥30,800** (税抜¥28,000)
非防水形 リモコンコード別売



- まいにちタイマー運転機能付
- 入/切タイマー運転機能付
- セーブ運転機能付

別売多機能リモコン

CMR-2611 **¥24,200** (税抜¥22,000)
非防水形 リモコンコード別売



【ふたを開いた状態】

- まいにちタイマー運転機能付
- 入/切タイマー運転機能付
- セーブ運転機能付

別売カンタンリモコン

CMR-2614 **¥19,800** (税抜¥18,000)
非防水形 リモコンコード別売



【ふたを開いた状態】

- カンタンタイマー運転機能付

別売ラクラクリモコン

CMR-2800 **¥9,900** (税抜¥9,000)
非防水形 リモコンコード別売

- 薄型コンパクト設計(厚さ11mm)
- 入/切タイマー運転機能付



※非防水形リモコンは、浴室内など湿気の多い場所への取り付けはできません。

●熱源機通信について

熱源機器とヘッダーボックス(HDB-404-804)[温水暖房システムカタログ参照]間でお互いの運転情報の送受信を行うことができます。これによりヘッダーボックスのリモコンで熱源機器の設定温度の変更や警報の表示ができるため、熱源機器に接続するリモコンは不要になります。(2心延長通信線が必要です。)

暖房 ボイラ

温水暖房 **エコフィール**

暖房専用(床暖房パネル用)

あんしん点検
設計上の標準使用期間 **10年**

●関連部品…P107～ ●寸法図…P118～ ●仕様表…P132～



(注1) [無線LAN対応タッチパネルリモコン:CMR-3102VM]を選択し、無線LANでインターネットに接続する必要があります。

屋外 前面排気タイプ
E-CON接続可能

暖房出力 6.7kW(5,760kcal/h)～3.1kW(2,670kcal/h)



外装色
シャンパンゴールド
(防汚鋼板)

暖房効率
93.0%

外装塗装鋼板 半密閉式 密閉式不可

EDBF-673Y

リモコン別売
本体希望小売価格 **¥258,500** (税抜¥235,000)

- DCキャンドポンプ内蔵 ●本体固定具付
- 半密閉タンクシステム内蔵 ●送油管(2.5m)付
- 外形寸法 高616×幅490×奥行235 (mm)

必要別売品 リモコン リモコンコード(RK-3P) ※P107参照

温水暖房 **エコフィール**

暖房専用(温水ルームヒーター用)

あんしん点検
設計上の標準使用期間 **10年**

※温水ルームヒーター(RHCシリーズ)とのシリアル通信対応

●関連部品…P107～ ●寸法図…P118～ ●仕様表…P132～



(注1) [無線LAN対応タッチパネルリモコン:CMR-3102VM]を選択し、無線LANでインターネットに接続する必要があります。温水ルームヒーター等の放熱器を操作することはできません。

屋外 前面排気タイプ
E-CON接続可能

暖房出力 6.7kW(5,760kcal/h)～3.1kW(2,670kcal/h)



外装色
シャンパンゴールド
(防汚鋼板)

暖房効率
93.0%

外装塗装鋼板 半密閉式 密閉式不可

EDBF-673

リモコン別売
本体希望小売価格 **¥258,500** (税抜¥235,000)

- DCキャンドポンプ内蔵 ●本体固定具付
- 半密閉タンクシステム内蔵 ●送油管(2.5m)付
- 外形寸法 高616×幅490×奥行235 (mm)

※温水ルームヒーターとシリアル通信をする場合、リモコンは不要です。

※室内機等をE-CON接続(浴室換気暖房乾燥機等)する場合、リモコンが必要です。温水ルームヒーターと併用の場合もリモコンは必要です。

お好みで選べる **4タイプ** のリモコン

別売無線LAN対応タッチパネルリモコン

CMR-3102VM **¥30,800** (税抜¥28,000)

非防水形

リモコンコード別売

音声機能



- まいにちタイマー運転機能付
- 入/切タイマー運転機能付
- セーブ運転機能付

別売多機能リモコン

CMR-2611 **¥24,200** (税抜¥22,000)

非防水形

リモコンコード別売



【ふたを開いた状態】

- まいにちタイマー運転機能付
- 入/切タイマー運転機能付
- セーブ運転機能付

別売カンタンリモコン

CMR-2614 **¥19,800** (税抜¥18,000)

非防水形

リモコンコード別売



【ふたを開いた状態】

- カンタンタイマー運転機能付

別売ラクラクリモコン

CMR-2800 **¥9,900** (税抜¥9,000)

非防水形

リモコンコード別売



- 薄型コンパクト設計(厚さ11mm)
- 入/切タイマー運転機能付

※非防水形リモコンは、浴室内など湿気の多い場所への取り付けはできません。

暖房専用(床暖房パネル用)

あんしん点検
設計上の標準使用期間 10年

●関連部品…P107～ ●寸法図…P118～ ●仕様表…P132～

屋外 前面排気タイプ
E-CON接続可能

暖房出力 6.7kW(5,760kcal/h)～3.1kW(2,670kcal/h)



外装色
シャンパンゴールド
(防汚鋼板)

暖房効率
86.2%

(注1) [無線LAN対応タッチパネルリモコン:CMR-3102VM]
を選択し、無線LANでインターネットに接続する必要があります。

外装塗装鋼板 半密閉式 密閉式不可

DBF-673Y リモコン別売

本体希望小売価格 **¥214,500** (税抜¥195,000)

- DCキャンドポンプ内蔵 ●本体固定具付
- 半密閉タンクシステム内蔵 ●送油管(2.5m)付
- 外形寸法 高616×幅490×奥行235(mm)

必要別売品 リモコン リモコンコード(RK-3P) ※P107参照



暖房専用(温水ルームヒーター用)

※温水ルームヒーター(RHCシリーズ)とのシリアル通信対応

あんしん点検
設計上の標準使用期間 10年

●関連部品…P107～ ●寸法図…P118～ ●仕様表…P132～

屋外 前面排気タイプ
E-CON接続可能

暖房出力 6.7kW(5,760kcal/h)～3.1kW(2,670kcal/h)



外装色
シャンパンゴールド
(防汚鋼板)

暖房効率
86.2%

(注1) [無線LAN対応タッチパネルリモコン:CMR-3102VM]
を選択し、無線LANでインターネットに接続する必要があります。
温水ルームヒーター等の放熱器を操作することはできません。

外装塗装鋼板 半密閉式 密閉式不可

DBF-673 リモコン別売

本体希望小売価格 **¥214,500** (税抜¥195,000)

- DCキャンドポンプ内蔵 ●本体固定具付
- 半密閉タンクシステム内蔵 ●送油管(2.5m)付
- 外形寸法 高616×幅490×奥行235(mm)

※温水ルームヒーターとシリアル通信をする場合、リモコンは不要です。

※室内機等をE-CON接続(浴室換気暖房乾燥機等)する場合、リモコンが必要です。温水ルームヒーターと併用の場合もリモコンは必要です。



屋外 前面排気タイプ
E-CON接続可能
熱源機通信対応

暖房出力 9.0kW(7,740kcal/h)～4.6kW(3,960kcal/h)



外装色
シャンパンゴールド
(防汚鋼板)

目標年度
2025年

省エネ基準達成率
96%

エネルギー消費効率
83.7%

外装塗装鋼板 半密閉式 密閉式不可

DBF-903 リモコン別売

本体希望小売価格 **¥272,800** (税抜¥248,000)

- DCキャンドポンプ内蔵 ●本体固定具付
- 半密閉タンクシステム内蔵 ●送油管(2.5m)付
- アタッチメント(3台設置用)付
- 外形寸法 高590×幅490×奥行287(mm)

※温水ルームヒーターとシリアル通信をする場合、リモコンは不要です。

※室内機等をE-CON接続(浴室換気暖房乾燥機等)する場合、リモコンが必要です。温水ルームヒーターと併用の場合もリモコンは必要です。

お好みで選べる 4タイプ のリモコン

別売無線LAN対応タッチパネルリモコン

CMR-3102VM **¥30,800** (税抜¥28,000)

非防水形

リモコンコード別売

音声機能



- まいにちタイマー運転機能付
- 入/切タイマー運転機能付
- セーブ運転機能付

別売多機能リモコン

CMR-2611 **¥24,200** (税抜¥22,000)

非防水形

リモコンコード別売



【ふたを開いた状態】

- まいにちタイマー運転機能付
- 入/切タイマー運転機能付
- セーブ運転機能付

別売カンタンリモコン

CMR-2614 **¥19,800** (税抜¥18,000)

非防水形

リモコンコード別売



【ふたを開いた状態】

- カンタンタイマー運転機能付

別売ラクラクリモコン

CMR-2800 **¥9,900** (税抜¥9,000)

非防水形

リモコンコード別売



- 薄型コンパクト設計(厚さ11mm)
- 入/切タイマー運転機能付

※非防水形リモコンは、浴室内など湿気の多い場所への取り付けはできません。

●熱源機通信について

熱源機器とヘッダーボックス(HDB-404・804)[温水暖房システムカタログ参照]間でお互いの運転情報の送受信を行うことができます。これによりヘッダーボックスのリモコンで熱源機器の設定温度の変更や警報の表示ができるため、熱源機器に接続するリモコンは不要になります。(2心延長通信線が必要です。)

温水 ルーム ヒーター

暮らしやすさを実感。クリーン&マイルドな温風で足もとから暖めます。

COMFORT 快適

足もとを遠くまで暖める快適パワフル暖房。

寝る時も気にならない運転音。

※微運転時20dB(最大44dB)

室温に応じて送風量がコントロールされるので、お部屋が暖まれば運転音もダウン。

お肌やのどにやさしい、

温風吹出温度約70℃のソフトな温風です。

室内機の表面を低温に保つため、不意に触れてしまってもやけどの心配が少ない設計です。

※長時間触れたまましていると低温やけどのおそれがありますのでお気をつけください。

お部屋の空気を汚しません。

屋外燃焼式で室内に排ガスを放出しないので室内の空気を汚すことはありません。

FUNCTION 機能性

シーズンオフは室内機を

簡単に取りはずすことも可能です。

温水コンセントにより設置や片づけも簡単。サツとはずすだけでシーズンオフにはスッキリ取りはずしができます。

すっきりスリムな室内機は奥行きわずか20cm。

固定式ではないので

機器の向きは自由に変えることができます。

温水コンセントの採用により固定式の暖房機とは異なり、ホースの長さだけ室内機は簡単に動かせます。

CLEAN 清潔

点火や消火時のいやなニオイがありません。

排ガスを放出しないので結露を抑えます。

EXTENSION 拡張性

1階・2階でもOKの暖房システムです。

室内機1台で、パワフル暖房

コンパクトサイズながらハイパワーなので、リビングなどの広いお部屋でも、遠く足もとまで暖めます。



室内機2台・3台で、同時暖房

1階のリビングだけでなく、2階の子供部屋なども同時に暖房できます。

※熱源機器(暖房ボイラ)の暖房出力により、同時暖房可能台数は異なります。

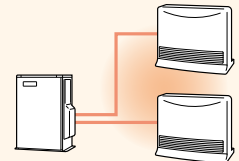

室内機

1台の室外機に複数の室内機を接続し同時運転した場合、暖房能力は室外機の暖房能力を最大限として各部屋に配分されます。したがって同時に暖房される場合は、各部屋の合計畳数が暖房のめやすとなります。



パールホワイト



ピンクゴールド



パールホワイト



ピンクゴールド

RHC-63W
希望小売価格 **¥108,900**
(税抜¥99,000)

- 外形寸法 高475×幅605×奥行200(mm)
- ワイヤレスリモコン付
- 質量/9.5kg

熱源(室外機) 室内機の信号線接続位置の変更で、すべての暖房ボイラとの接続可

・温水ルームヒーター用(EDBF-673, DBF-673, DBF-903)
・E-CON接続用(EDBF-673, DBF-673, DBF-903以外の暖房ボイラ)

RHC-63G
希望小売価格 **¥108,900**
(税抜¥99,000)

暖房出力	6.00~2.84kW(5,160~2,440kcal/h)		
暖房のめやす	温暖地	木造	16.0畳(26.5m ²)まで
		コンクリート	21.0畳(34.5m ²)まで
寒冷地	木造	16.0畳(26.5m ²)まで	
		コンクリート	25.0畳(41.5m ²)まで

※暖房出力算出基準
最大最小とも室温20℃で、熱源機と温水配管3mで接続したときの値です。

RHC-43W
希望小売価格 **¥90,200**
(税抜¥82,000)

- 外形寸法 高475×幅445×奥行200(mm)
- ワイヤレスリモコン付
- 質量/7.5kg

熱源(室外機) 室内機の信号線接続位置の変更で、すべての暖房ボイラとの接続可

・温水ルームヒーター用(EDBF-673, DBF-673, DBF-903)
・E-CON接続用(EDBF-673, DBF-673, DBF-903以外の暖房ボイラ)

RHC-43G
希望小売価格 **¥90,200**
(税抜¥82,000)

暖房出力	4.00~1.60kW(3,440~1,350kcal/h)		
暖房のめやす	温暖地	木造	11.0畳(18.0m ²)まで
		コンクリート	14.0畳(23.0m ²)まで
寒冷地	木造	11.0畳(18.0m ²)まで	
		コンクリート	17.0畳(28.0m ²)まで

※暖房出力算出基準
最大最小とも室温20℃で、熱源機と温水配管3mで接続したときの値です。

空気清浄フィルター PM2.5への対応

フィルターの性能試験に基づき性能であり、実機との性能とは異なります。0.3μm未満の微小粒子物質については、除去の確認がとれておりません。また空気中の有害物質のすべてを除去できるものではありません。PM2.5とは2.5μm以下の微小物質の総称です。

仕様表

※暖房出力算出基準：最大最小とも室温20℃で、熱源機と温水配管3mで接続したときの値です。

機種	仕様	暖房出力 (kW[kcal/h])	電源電圧及び 周波数	定格消費電力 (W)	適用防錆循環液	標準通水量 (L/min)	本体保有水量 (L)	運転音(dB)		運転切換	質量 (kg)
								最大	最小		
RHC-63W/G		6.00[5,160]~2.84[2,440]	AC100V	38/43	プロピレングリコール 水溶液	2.9	0.56	43/44	20/20	強・中・弱・微風 ・自然対流	9.5
RHC-43W/G		4.00[3,440]~1.60[1,350]	50/60Hz	25/30			0.45	42/42	20/20		7.5

他社製品からのお買い替えをご検討中のお客様へ

【シリアル通信接続の場合】 ●富士通ゼネラル製の下記機種と通信に互換性があるため、機器を入れ替えることができます。(室外機のみ、室内機のみは交換可能)
●室外機のリモコンは不要です。

室外機(暖房ボイラ)を入れ替えるときの組み合わせ

株式会社
富士通ゼネラル製

室内機※1

- KH-60HAA-S
- KH-60HT-S
- KH-60HR-S
- KH-60R-W
- KH-60HP-W
- KH-60P-W

接続
OK

CHOFU

室外機

- EDBF-673
- DBF-673
- DBF-903

- 電源接続アダプター(VH-DSA-253)
- 不凍液

室内機(温水ルームヒーター)を入れ替えるときの組み合わせ

株式会社
富士通ゼネラル製

室外機

- KB-87AS
- KB-87TS

接続
OK

CHOFU

室内機

- RHC-63W/G
- RHC-43W/G

- 不凍液

※1.富士通ゼネラル製どうしの組み合わせでも、E-CON接続を行っている場合があります。その場合はE-CON接続になるので、交換前に確認してください。

【E-CON 接続の場合】 ●E-CON 接続に対応している他社製品と入れ替えることができます。(室外機のリモコンが必要)

●温水コンセントと温水プラグは、必ず同じメーカー品を使用してください。

●10年近くご使用された室外機・室内機・温水コンセント等は、経年劣化が考えられますので同時交換をおすすめいたします。また、交換のときは、必ず当社指定の不凍液を使用してください。