

CHOFU

ECOジョーズ

ウィズガス
「給湯」も
「追いだき」もダブルで
高効率!!

ガス機器

総合カタログ **家庭用** 2024(I)

- ガスふろ給湯器(設置フリー型・浴そう隣接設置型)
- ガス温水暖房付ふろ給湯器(設置フリー型)
- ガス給湯器(給湯専用) ●ガスふろがま ●ガス温水暖房専用熱源機

GFK-51 シリーズ

IoT 対応
スマートフォンで
カンタン操作!!



GFK-WSシリーズ
GFK-Sシリーズ
GFKシリーズ

フルオートタイプ
オートタイプ

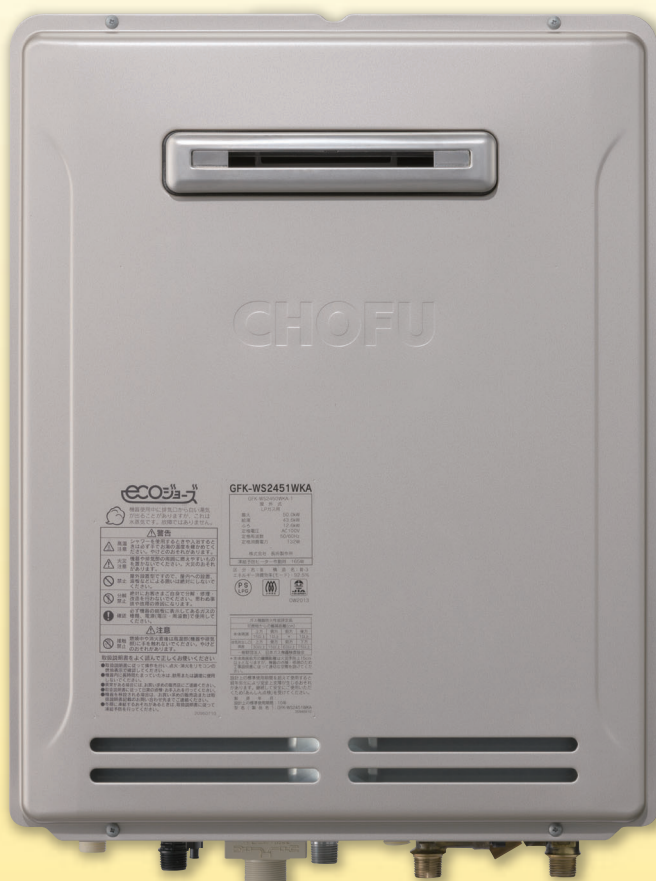

ガスふろ給湯器
GFK-WSシリーズ

本カタログ掲載商品の価格には、配送費、部材、工事費、使用済み商品の引き取り費等は含まれておりません。

70th
ANNIVERSARY

スマートフォンで給湯器を簡単操作、便利で快適な

無線LAN対応^{※1}

(インターネット接続)

タッチパネルリモコンセット

(GFK-WSシリーズ、GFK-Sシリーズ、GFKシリーズのみ選択可能)

CR-118PM



台所リモコン **CMR-3104PM**



浴室リモコン **YST-3104P**

無線LAN対応^{※1}

(インターネット接続)

インターホンリモコンセット

(GFK-WSシリーズ、GFK-Sシリーズ、GFKシリーズのみ選択可能)

CR-110PM



台所リモコン **CMR-3200PM**



浴室リモコン **YST-3200P**

※1: 台所リモコンのみ

CHOFU IoTのシステムイメージ

お客様に準備していただくもの

- 無線LAN対応リモコンセット (CR-118PM・110PM)
- 無線LANルータ (モバイルルータ不可)
- アプリ対応端末 (スマートフォン等)
- インターネット常時接続

おうち快適アプリのサーバ

おうち快適アプリ
設定・操作のご紹介

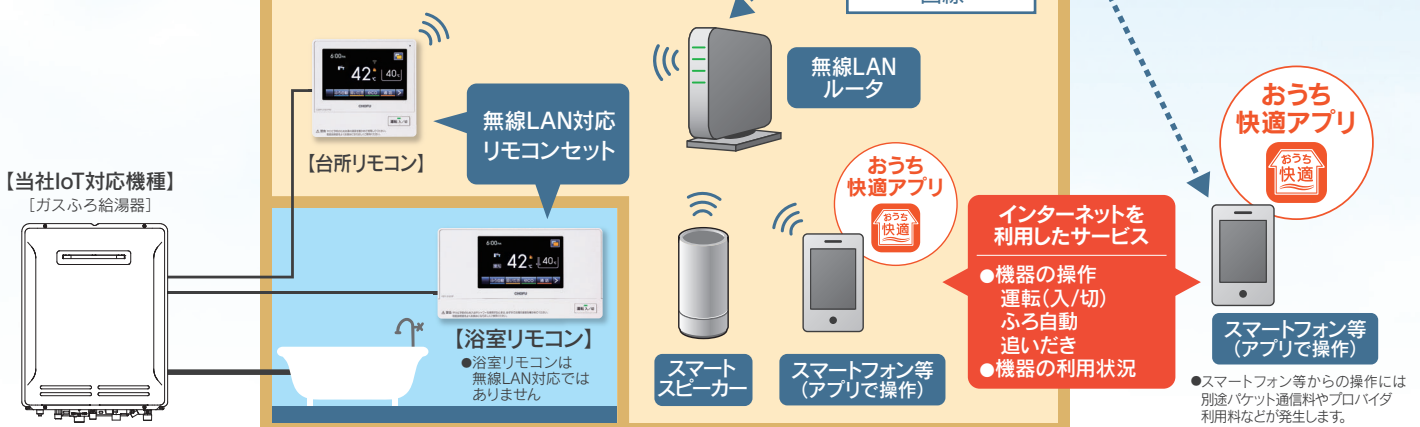

おうち
快適アプリ



[対応しているスマートフォン]

- Android™端末: Android8.0以上
 - iPhone, iPad: iOS11.3以上
- ※国内で発売されている端末に限ります。※「Android」は、Google LLC.の商標です。
※「iPhone」「iPad」は、Apple Inc.の商標です。
※すべての機種で動作を保証するものではありません。
※2022年3月時点での対応状況です。

[対応しているスマートスピーカー]

- Amazon Echoシリーズ
- ※「Amazon」「Amazon Echo」および関連するすべてのロゴは、Amazon.com, inc. または、その関連会社の商標または登録商標です。
※2023年7月時点での対応状況です。

- スマートフォン等に「おうち快適アプリ」のインストールが必要です。
- 「おうち快適アプリ」のダウンロードにつきましては、無線LAN対応リモコンセット (CR-118PM・110PM) に付属の「無線LAN設定説明書」をご覧ください。

「CHOFU IoTシステム」をお届けします。

離れた場所からカンタン操作

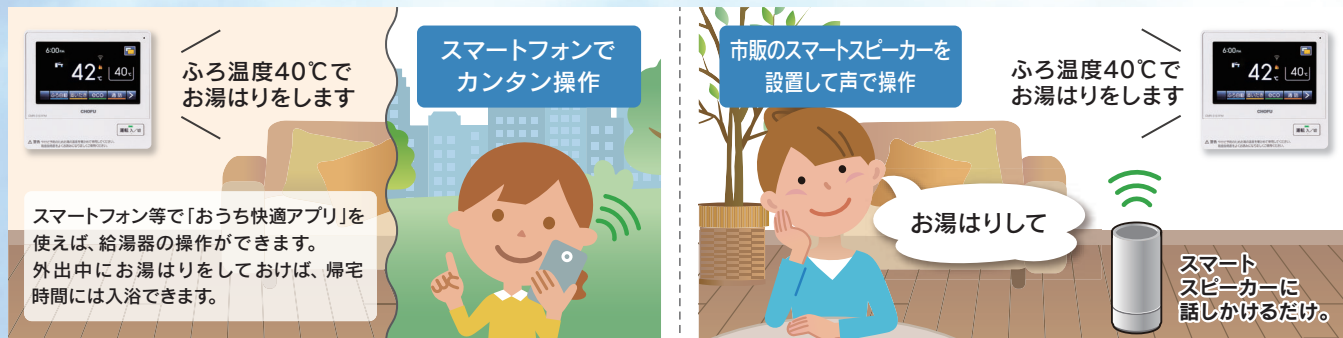

●イラストはイメージです。実際の発話とは異なります。●操作方法の詳細は「おうち快適アプリ操作ガイド」をご覧ください。●浴室の状態を確認の上、操作してください。

おうち快適アプリの画面表示例 (スマートフォン等)

ふる自動の操作や給湯温度の確認



追いだきの操作



お湯の利用状況の確認



- スマートフォン等に「おうち快適アプリ」のインストールが必要です。
- 画面はイメージイラストのため、実際の画面とは異なります。

おうち快適アプリの操作一覧

項目	機能
操作	運転(入/切) ^{※2}
	ふる自動
	追いだき
表示(確認)	設定温度(給湯/ふる) ^{※3}
	お湯の利用状況

※2: 運転(入/切)には可能条件があります。詳しくは「おうち快適アプリ操作ガイド」をご覧ください。
 ※3: 設定温度の変更はできません。

「家の中から」「外出先から」スマートフォン等で給湯器を操作できます。



離れて暮らすご家族の利用状況を確認



※4 HEMSにも対応

HEMSとは…

ガスふる給湯器、エアコン、太陽光発電システム等の家電製品をネットワークでつなぐことで、スマートフォン等で各機器の利用状況の確認やコントロールを可能にします。

※4: GFK-WSシリーズ、GFK-Sシリーズ、GFKシリーズ別売の無線LAN対応リモコンセット(CR-118PM・110PM)とHEMSコントローラーが必要です。また、長府ガスふる給湯器が接続するHEMSコントローラーに対応していることを事前に確認してください。詳しくは弊社までお問い合わせください。

※5: スマートフォン等からの操作には別途パケット通信料やプロバイダ利用料などが発生します。

※6: ECHONET Lite(エコーネットライト)は、エコーネットコンソーシアムが策定し、太陽光発電やガスふる給湯器等の家電製品が相互に情報のやりとりを行う通信規格です。共通規格なので他社の機器が接続されても通信を可能とすることを目的としています。機器の制御や情報の可視化をネットワーク経由で行います。

【HEMSシステム図の一例】

ECHONET Lite 規格準拠



HEMSコントローラー

【台所リモコン】



【ガスふる給湯器】

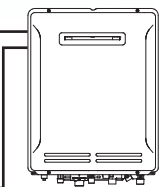

【浴室リモコン】



製品事故を防ぎ、長く安全にご使用していただくために。

長期使用製品 安全点検制度のご案内

CHOFUでは、製品を安全にお使いいただくために、「所有者登録」をお願いしております。長期間ご使用いただきました製品は、経年劣化により危険な状態になる場合がありますので、製品の状態を確認させていただく「点検(有料)」を受けていただきますようお願いいたします。

あんしん点検(長期使用製品安全点検制度の点検基準に準じた点検)のご案内

あんしん点検の流れ



機器への表示

製品のフロントカバーに項目が表示されていますので、確認してください。

該当製品

カタログ掲載の製品に
あんしん点検 マークの入ったものが該当製品となります。

設計上の標準使用期間を超えて使用すると経年劣化により安全上支障が生じるおそれがあります。継続して安全にご使用いただくため「あんしん点検」を受けてください。

製造年月：
設計上の標準使用期間：10年
型名(製品名)：GFK-S2451WKA

※見本につき現物とは異なります。

設計上の標準使用期間

標準的な使用条件のもとで、適切な取り扱いで使用し、適切な維持管理が行われた場合に、安全上支障なく使用することができる標準的な期間として製品ごとに設定されるものです。

「あんしん点検」対象機種

設計上の標準使用期間 **10年**

あんしん点検について(有償)

経年劣化による製品事故を防止するため、製品本体に表示してある「設計上の標準使用期間」になりましたら、忘れずに点検を受けてください。

点検は弊社が委託した点検員が行います。点検内容は、各部の漏れ、作動確認、設置状況確認、詰まり、変色、機能等を専用の点検マニュアル・点検結果記録表を使用して行います。

※上記点検は、点検の基準に機器が適合しているかどうかを確認するものであって、その後の安全を担保するものではありません。
 ※点検内容は「長期使用製品安全点検制度」にて製品の区分ごとに点検項目・内容が決められており、法定点検に準じて、同様の点検項目を実施します。

点検料金 点検料金はおお客様のご負担となります。

	料 金	備 考
出張料	3,300円(税抜3,000円)~4,400円(税抜4,000円)	[出張料について] 片道30kmまで:3,300円(税抜3,000円) 片道30kmを超える場合:4,400円(税抜4,000円)
点検技術料	7,700円(税抜7,000円)	
合 計	11,000円(税抜10,000円)~12,100円(税抜11,000円)	

(2024年2月1日現在の料金です)

[注意事項]

- ・原則として点検時間は平日9時~17時です。
- ・時間外や休日割増、駐車料、超過料金、離島および離島に準ずる遠隔地の場合の実費相当額(船代、高速料金など)は含まれておりません。
- ・点検の結果、整備・修理が必要となる場合があります。この場合の整備・修理費用は別途お客様のご負担となります。
- ・点検は実施時点での状況を確認するものであり、点検後の継続的な性能の維持や故障の予防を保証するものではありません。
- ・点検期間経過後の修理について必要な補修用品の保有期間が過ぎた場合は、修理対応できない場合があります。

点検・所有者登録についてのお問い合わせ

フリーコール 0120-921-971
 フリーコール 受付時間(平日)9時~17時 または、弊社各営業所へ

この制度に関する弊社ホームページ

<https://www.chofu.co.jp/>

住宅設備機器総合メーカー
 株式会社 長府製作所

CHOFU

「あんしん点検」

対象製品〔 **あんしん点検** のマークのある製品(BF-109S、BFS-639S・859Sを除く)〕について

所有者登録していただくと

通常1年の保証期間が **3年保証** になります。

- ご注意**
- 業務用としてお使いの場合は対象外となります。
 - 修理の際には、「3年延長保証書」と「3年延長保証シール」の提示が必要となります。

お申込み方法

●所有者登録

同梱の所有者票を返送していただくかインターネットで登録します。

●当社より

「3年延長保証書」と「3年延長保証シール」を郵送します。



CHOFUガス機器 製品ラインアップ

ライフスタイルに合わせて、リモコンもお選びいただけます。

タイプ	設置場所・設置形態		号数	型名	掲載頁	高効率回路		
						給湯	追いだし	暖房
ガスふる給湯器 	屋外壁掛型	設置フリー型	24	GFK-WS2451WKX	21			
			20	GFK-WS2051WKX	21	●	●	
			24	GFK-WS2451WKA	22			
			20	GFK-WS2051WKA	22			
	屋外据置型	設置フリー型	24	GFK-WS2451WX	23			
			20	GFK-WS2051WX	23	●	●	
			24	GFK-WS2451WA	24			
			20	GFK-WS2051WA	24			
	屋外壁掛型	設置フリー型	24	GFK-S2451WKX	27			
			20	GFK-S2051WKX	27			
			24	GFK-S2451WKA	28	●		
			20	GFK-S2051WKA	28			
			16	GFK-S1651WKA	28			
	屋外据置型	設置フリー型	24	GFK-S2451WX	29			
			20	GFK-S2051WX	29			
			24	GFK-S2451WA	30	●		
20			GFK-S2051WA	30				
屋外据置型	浴そう隣接設置型	20	GFK-S2051A-F	30				
ガス温水暖房付ふる給湯器 	屋外壁掛型	設置フリー型	24	GFKD-S2450KX	33	●		●
			24	GFKD-S2450KA	33			
ガス給湯器 	屋外壁掛型	-	24	GK-S2430K	36			
			20	GK-S2030K	36	●		
			16	GK-S1630K	36			
	屋外壁掛型	-	20	GK-S2030K-BL-E <small>受注生産</small>	37	●		
			16	GK-S1630K-BL-E <small>受注生産</small>	37			
普及型 ガスふる給湯器	屋外壁掛型	設置フリー型	24	GFK-2451WKX	39			
			20	GFK-2051WKX	39			
			24	GFK-2451WKA	40			
			20	GFK-2051WKA	40			
			16	GFK-1651WKA	40			
	屋外据置型	設置フリー型	24	GFK-2451WX	41			
			24	GFK-2451WA	42			
			20	GFK-2051WA	42			
			16	GFK-1651WA	42			
	屋外据置型	浴そう隣接設置型	20	GFK-2051A-F	43			
			16	GFK-1651A-F	43			
	PS扉内設置型	設置フリー型	20	GFK-2051WKAT <small>受注生産</small>	44			
普及型 ガス給湯器	屋外壁掛型	-	24	GK-2450K	45			
			20	GK-2050K	45			
			16	GK-1650K	45			

※ 1: 無線LAN対応リモコンセット(CR-118PM・110PM)を選択し、無線LANでインターネットに接続する必要があります。 ※ 6: CR-118PM・110PM・111V・105P・102V使用時のみ設定可能です。
 ※ 2: リモコンセット(CR-118PM・110PM)を選択時のみこの機能が使えます。 ※ 7: ラクラクリモコン選択時は使用できません。 ※ 8: リモコンでの設定が必要です。
 ※ 3: CMR-2706VまたはYST-2706V使用時のみ設定可能です。 ※ 9: CMR-3301VまたはYST-3301V使用時のみ設定可能です。
 ※ 4: CMR-2903使用時のみ設定可能です。 ※ 5: CMR-3312VまたはCMR-2801使用時のみ設定可能です。 ※ 10: CMR-2801使用時のみ設定可能です。

機 能										リモコン(選択)				
IoT ^{※1}	ふろ・入浴 タイマー	BDU 対応	フル オート	オート	定量止水	定量 お知らせ	予約 ^{※6}	eco機能 ^{※7}	配管クリーン (自動)	配管クリーン (手動)	無線LAN対応 タッチパネル	インター ホン	音声	カンタン ラクラク
●	● ^{※2}	●	●	●			●	●	●	●	●	●	●	
●	● ^{※2}	●	●	●			●	●	●	●	●	●	●	
●	● ^{※2}	●	●	●			●	●	●	●	●	●	●	
●	● ^{※2}	●	●	●			●	●	●	●	●	●	●	
	●		●	●			●	●	●	● ^{※8}		●	●	
		●			● ^{※3}	● ^{※4}		●					●	●
		●			● ^{※3}	● ^{※4}		●					●	●
●	● ^{※2}	●	●	●			●	●	●	●	●	●	●	
●	● ^{※2}	●	●	●			●	●	●	●	●	●	●	
●		●		●			●	●	●	●	●	●	●	
●		●		●			●	●	●	●	●	●	●	
					● ^{※9}	● ^{※10}		●					●	●
						● ^{※5}							●	●

タイプ	設置場所・設置形態		号数	型名	掲載頁
ガスふろがま	屋外壁掛型	設置フリー型	—	GF-1010PK	46
	屋外据置型	浴そう隣接設置型	—	GF-220D	46
	浴室内据置型	バランス型	6.5	BFS-639S	47
			8.5	BFS-859S	47
			—	BF-109S	47

タイプ			型名	掲載頁
温水暖房システム	温水暖房専用熱源機	屋外壁掛型	GDB-700K-3H	48
			GDB-1200K-6H	48
	浴室換気暖房乾燥機	天井埋込型	YDK-334T	49
		浴室内壁掛型	YDK-414K	49
	温水ルームヒーター		RHC-63 (W・G)	49
			RHC-43 (W・G)	49

製品型名の見方

(例) GFK-WS 24 51 W K X T-BL-E

① ② ③ ④ ⑤ ⑥ ⑦ ⑧ ⑨ ⑩

- ① ガス機器の種類 **GFKD**=温水暖房付ふろ給湯器 **GFK**=ふろ給湯器
BF=バランス型ふろがま **BFS**=バランス型ふろがまシャワー付
GK=給湯 **GDB**=暖房 **GF**=ふろがま(追いだき)
- ② 機能 **WS**=ダブル潜熱回収(給湯・追いだき) **S**=潜熱回収(給湯)
- ③ 給湯能力 **24**=24号 **20**=20号 **16**=16号
- ④ 開発番号

- ⑤ ふろ構造 **P**=ふろ循環ポンプ内蔵 **W**=1缶2水路
- ⑥ 設置方式 **K**=壁掛型 ※記号のないものは据置型
- ⑦ 付加機能 **X**=フルオート **A**=オート **S**=外装ステンレス製
- ⑧ 排気方式 **T**=PS扉内設置型(正面排気)
- ⑨⑩ その他 **BL**=ベターリビング認定品 **E**=3Pアース付き電源コード採用
F=浴そう隣接設置型

生活に合わせて給湯器を選びましょう!

① 給湯能力で選ぶ

家族の人数に合わせて、必要な給湯能力が選べます。

▶号数のめやす (水温+25℃のお湯を1分間に20L出せれば、20号となります。)

号数が大きいほど一度に大量のお湯を使うことができます。お湯の使い方などから快適な号数を選びましょう。



4人家族以上なら
ハイパワーの
24号タイプがおすすめ
おふろとキッチンの2箇所同時使用が可能です。
冬場のシャワーも快適。



2人家族なら
20号・16号
タイプがおすすめ
2箇所同時使用でなければ
快適にシャワーが使えます。

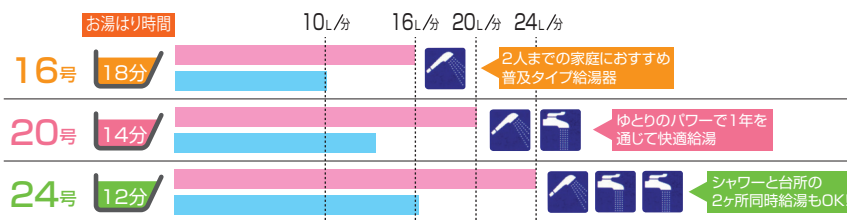

シャワーと台所の2ヶ所で同時に使用する場合

シャワー 約17.8号 + 台所 約6号 → **24号**

条件: 冬場水温5℃のとき、シャワー42℃で12L/分、台所35℃で5L/分の場合

春・秋: 水温17℃、設定温度42℃の場合
冬: 水温5℃、設定温度42℃の場合
出湯量は水温5℃、設定温度42℃の場合(混合水栓使用時の計算値)。時間は、浴そう190L、水温5℃、湯はり温度42℃の場合の計算値です。

② 設置・給排気方式で選ぶ

▶設置場所・給排気方式

■屋外設置型

屋外に設置するタイプで壁掛型と据置型があります。給排気が全て屋外で行われる方式です。機器を波板や小屋などで囲わないでください。不完全燃焼や火災の原因となり危険です。

屋外壁掛型

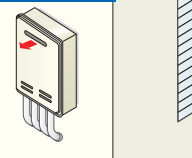

軒下にも簡単に設置でき、家の美観を損なわずスッキリとまとめることができます。

屋外据置型

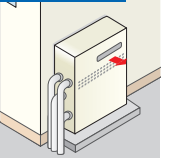

出窓の下のデッドスペースにスッキリ収まります。

■PS扉内設置型



パイプシャフトの扉内に取り付けるタイプです。給湯器用の開口は円筒形の排気筒貫通部のみです。

■設置フリー型

浴そうから離れたところに給湯器があってもポンプで循環させるのでお湯はり、追いだきができます。
[浴そうと給湯器の間隔に関する詳細はP50参照]

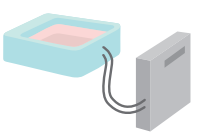

■浴そう隣接設置型

戸建住宅など浴そうのそばにガス給湯器を設置するときにおすすめのタイプです。ふろがまからの取替用に便利です。

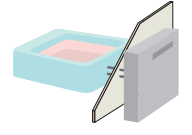

■浴室内据置型

「BF型」
浴室内に据置設置するタイプでガス機器の設置場所が外壁に面している場合に取付けが可能です。屋外から空気を取り入れ排気ガスも屋外へ排出。浴室の空気を汚しません。

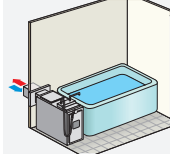

③ 給湯器の機能で選ぶ

給湯機能に加えおふろの追いだき機能が必要な方へ。

給湯 + 追いだき

GFKD-S(暖房機能付)を含む

1台で浴室・シャワー・洗面所・台所へ給湯+追いだきができるタイプです。

給湯機能に加えて、おふろの追いだき機能が付いたタイプ。キッチンや洗面所へお湯を送ることもできますし、浴そうから水を循環させて追いだきができます。設置フリー型は離れた浴そうへの追いだきも可能です。



シャワー



おふろ給湯

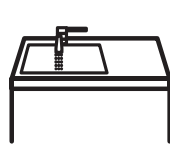

キッチン・洗面

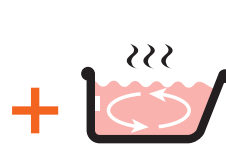

お湯はり・追いだき

スイッチポンでおふろの準備OK。設定水位で自動停止

お湯が減ったら

設定した水位を保ちます。

フルオートタイプ
【全自動お湯はり】

設置フリー



*1: GFKD-S2450KXは0~9時間、GFK-WS、GFK-S、GFKシリーズは0~24時間に変更できます。
*2: GFKD-S2450KXで運転スイッチ「入」の時はお湯、「切」の時は水で洗い流します。

エコジョーズ

P21・23・27・29
暖房機能付 P33

普及型

P39・41

スイッチポンでおふろの準備OK。設定量で自動停止

お湯が減ったら

スイッチポンでたし湯OK。

オートタイプ
【自動お湯はり】

設置フリー
浴そう隣接設置



*3: GFKD-S2450KAは0~9時間、GFK-WS、GFK-S、GFKシリーズは0~24時間に変更できます。
*4: GFKD、GFK-WS、GFK-S、GFKシリーズでは10、20、40、60、80、100Lに変更できます。
*5: GFKD-S2450KAはリモコンの設定で行います。

エコジョーズ

P22・24・28・30
暖房機能付 P33

普及型

P40・42・43・44

お湯はり完了予告アナウンス機能

GFKD、GFK-WS、GFK-S、GFKシリーズ
お湯はり完了が近づくとメロディと音声でお知らせします。(設定により予告アナウンスをやめることもできます。)

自動で追いだきを開始

GFK-WS、GFK-S、GFKシリーズのフルオートタイプ
入浴したとき(浴そうに入ったとき)に、浴そう内湯温が設定温度より低い場合は、自動で追いだきを開始して設定温度まで沸き上げます。

いつでも入りごろ(保湿間隔の変更が可能)

GFK-WS、GFK-S、GFKシリーズ
ふろ保温運転時の保温沸き上げ間隔を10~30分まで5分刻み、30~60分まで10分刻みに変更可能。冬場の風呂温度の低下や、夏場の無駄な動きを低減できます。

たし湯量の変更が可能

GFKD、GFK-WS、GFK-S、GFKシリーズ
たし湯量は10、20、40、60、80、100Lに変更可能です。

たし水量の変更が可能

GFKD、GFK-WS、GFK-S、GFKシリーズ
GFK-WSシリーズ、GFK-S、GFKシリーズは10、20、30L、GFKD-S2450K(X・A)は10、20、30、40、50、60Lに変更が可能です。

フルオートタイプからの取替えはフルオートタイプへ!

これまでフルオートタイプをお使いの場合の取替えには、「フルオートタイプ」をお勧めします。「オートタイプ」には、自動たし湯、自動配管クリーン機能がありません。

給湯機能のみをご希望の方へ。

給湯専用

1台で浴室・シャワー・洗面所・台所へ給湯ができるタイプです。

給湯機能だけのタイプ。浴そうへは給湯栓でお湯を入れます。



シャワー



お風呂給湯

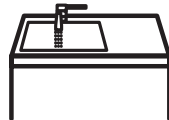

キッチン・洗面

お湯はり完了を音声でお知らせ。

定量止水
【オートストップ】

(注) 別売リモコン
CMR-2706V、
CMR-3301V、
YST-2706V、
YST-3301Vの取付け
が必要です。



- お湯はり
リモコンのスイッチを押します。
- お湯はり開始
リモコンの設定温度を入浴温度に合わせて給湯栓を開いて浴そうにお湯を入れます。
- 設定量でストップ
設定量のお湯が入ると自動でストップ。リモコンから音声でお知らせします。お湯はり完了後給湯栓を閉じ、再度リモコンのスイッチを押してください。お湯はり中に他の場所でお湯を使うと、お湯はり量は少なくなります。

注意 オートストップ対応のリモコンは、太陽熱温水器と接続した場合、高温でお湯はりされるおそれがありますので、接続できません。

エコジョーズ	P36・37
普及型	P45

お湯はり完了をリモコンのブザーでお知らせ。

定量お知らせ機能
(手動)

(注) 別売リモコン
CMR-2903、
CMR-3312V、
CMR-2801の取付け
が必要です。



- お湯はり開始
給湯栓を開けて浴そうにお湯を入れます。
- ブザーでお知らせ
設定量のお湯が入るとリモコンのブザーが鳴りお知らせします。
※給水流量をマイコンが判断して設定量でブザーを鳴らします。
- 給湯栓を閉じる
給湯栓を閉じるとブザーが停止し、定量お知らせ機能は解除されます。
お湯はり中に他の場所でお湯を使うとお湯はり量は少なくなります。

注意 定量お知らせ対応のCMR-2903・CMR-3312V・CMR-2801は、太陽熱温水器と接続した場合、高温でお湯はりされるおそれがありますので、接続できません。定量お知らせ機能のないYST-2903、YST-3303Vを接続した場合も、高温のお湯が出湯され、設定温度にならない可能性がある為、サーモスタット付混合水栓を使用してください。

エコジョーズ	P36・37
普及型	P45

一台で浴室・シャワー・洗面所・台所へ給湯できます。

標準タイプ
(手動)



- お湯はり開始
給湯栓を開けて浴そうにお湯を入れます。
- 給湯栓を閉じる
ご希望の湯量になったら給湯栓を閉じてください。

エコジョーズ	P36・37
普及型	P45

お風呂の沸かし・追いだき機能のみをご希望の方へ。

ふろがま

浴そうにためた水を沸かします。
お湯が冷めても追いだきができます。

浴そうにためた水を沸かします。
お湯がさめれば沸かし直しが可能です。
シャワー付タイプもあります。



GF-220Dはタイマーを回すだけの簡単着火。時間が来れば自動消火します。
GF-1010PKは浴室リモコンで設定した温度になると自動消火します。

ガスふろがま

屋外型	P46
浴室内	P47
シャワー付	P47

バックアップ電源ユニットを取付ければ

CHOFUのガス給湯器は停電してもお湯が使えます。

※1：GFKD-S2450KX、S2450KA、及びGK-**50Kシリーズは除きます。

バックアップ電源ユニットのバッテリーに貯めた電気を使います。

繰り返し充電できます

災害時など停電になってもシャワーが浴びられます。
4人家族が1日1回(3日間)給湯・シャワーを使用できます。

お湯が使えます

入浴中に停電になっても安心。

給湯・シャワー使用条件(目安)

●洗面5L/分×2分/人×4人×3日間=24分・120L

●シャワー10L/分×5分/人×4人×3日間=60分・600L ※他の電気器具と併用した場合は使用可能時間・給湯量は少なくなります。

注意 給湯・シャワーの使用は、ガスおよび水道が供給されている必要があります。停電時は、より長時間の給湯使用ができるように、給湯器の機能は自動的に制限されます。

・給湯出力:通常時24号→停電時20号(20号、16号は制限無し)

・停電時は「ふる自動」「追いだし」「たし湯」「たし水」「配管クリーン」「配管洗浄」「凍結予防装置」※2などは作動しません。

※2:凍結のおそれがある場合には、給湯器の水抜きが必要です。

1 瞬時停電※3に対応

給湯器使用中の瞬時停電でもバックアップ電源ユニットが即座に対応しますので、給湯器が途中で運転停止することがありません。※3:約5秒以内

2 いざという時に携帯電話の充電などに使えるコンセント付(最大出力200W)

バックアップ電源ユニットには、停電時に携帯電話の充電などに使用できるコンセントを装備。
・充電などに使用した場合は、給湯器の使用可能時間・給湯量は少なくなります。

3 バッテリーを常に自動で充電

停電時にバックアップ電源ユニットを使用してバッテリー残量が減ると、停電復帰後に自動で充電します。

4 みんなで節電 ピークシフト運転対応

夏の昼間など、電力使用量が多いときに、バックアップ電源ユニットの電力を優先的に使用するピークシフト運転ができます。
・開始時刻と終了時刻がリモコンで設定できます。
ピークシフト運転は、無線LAN対応タッチパネルリモコンセット・インターホンリモコンセット・音声リモコンセット・CMR-3310SV・CMR-2501SVに対応しています。

5 リモコンでバッテリー残量や交換時期、故障などをお知らせ

停電時にはバッテリー残量の表示、通常時は交換時期や故障等をリモコンでお知らせします。

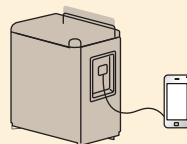

台所リモコン (CMR-3104PM)のバッテリー充電中表示(点滅)



台所リモコン (CMR-3104PM)のピークシフト運転表示



台所リモコン (CMR-3104PM)のバッテリー残量表示



台所リモコン (CMR-3104PM)のバッテリー交換時期お知らせ表示(点滅)

バックアップ電源ユニット

屋外・屋内兼用 据置・壁掛兼用タイプ (屋外設置の場合は壁掛のみ)

外装色: シャンパンゴールド(防汚鋼板) **BDU-303** 希望小売価格 **¥126,500** (税抜¥115,000)

- 定格出力 300W
- 通信線(3m)付[給湯器との通信用]
- バッテリー容量 288Wh
- 外形寸法 高348×幅300×奥行205(mm)



停電してもバッテリーの電気を利用してお湯をつくります。

■設置例

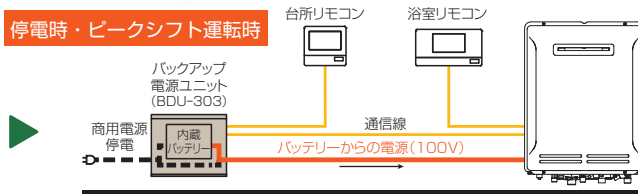
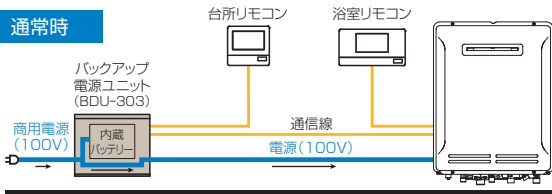

快適性をより向上させた機能が充実

Q-SPEC制御(Q機能)

再出湯時のシャワーが急に冷たくなる「冷水サンドイッチ現象」を緩和するQ-SPEC制御で安定したお湯をお届けします。(GFK-WS、GFK-S、GFKシリーズ)

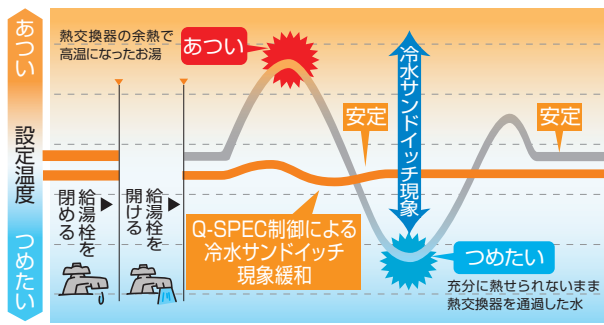

※条件:水温15℃、水量約10L/min、給湯配管1/2B(被覆銅管)・5m先での比較です。(給水温度・給水量によって変化します。)

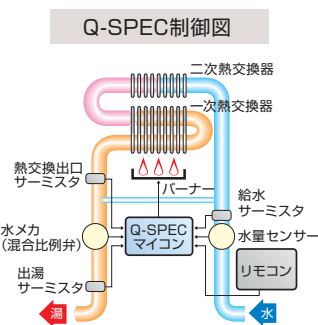

給湯単独使用時(配管5m先)で再出湯まで5分以内であれば、湯温の変動幅を±3℃以内とします。(配管条件・水圧・給水温度等異なる場合があります)

低温出湯が可能 エコジョーズ GFK-WS、GFK(D)-Sシリーズ

32℃、35℃の低い温度での出湯が可能になりました。 ※夏場など水温が高い場合や、出湯量が少ない場合には、低い温度のお湯が出せない場合があります。

32℃ の
少しあったかい洗い物

冬場のキッチンにうれしい、ぬるま湯での洗い物が可能です。

体温より低い
35℃ の快適シャワー

体温より少し低めの温度で、夏場やスポーツ後のシャワーに適しています。

配管クリーンで、いつも清潔なお湯はりができます。

自動配管クリーン
(フルオートタイプのみ)

浴そうの残り湯を排水すると、自動的に追いき配管内の残り湯をきれいな湯(水)※4で洗い流し、配管内をいつもきれいに保ちます。リモコンの運転スイッチを切れば解除できます。

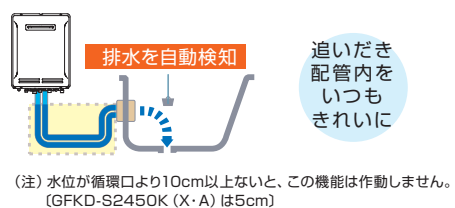

手動配管クリーン

浴そうの残り湯を排水したあとに、「配管洗浄」スイッチを押せば追いき配管内の残り湯をきれいな湯※5で洗い流し、配管内をいつもきれいに保ちます。



さらに、追いだきの回路全てをキレイに!!

配管洗浄※6

浴そうの残り湯に配管洗浄剤を入れ、「配管洗浄」スイッチを押せば浴そう内の湯(水)を設定時間循環させて配管を洗浄します。

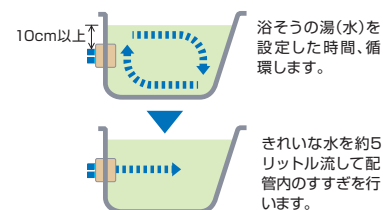

※4: GFKD-S2450KXは運転スイッチ「入」の時はお湯、「切」の時水を流します。
 ※5: GFKD-S2450K(X・A)はリモコンでの設定が必要です。
 ※6: GFKD-S2450K(X・A)はこの機能は使用できません。

くっきり見やすいカラー液晶画面！！ スマートフォンで操作できる タッチパネルリモコン！！

詳しくはP1、P2をご覧ください。

エネルギー機能

インターホン・
音声機能

eco機能



台所リモコン **CMR-3104PM**
[外形寸法] (高120×幅128×奥行18mm) **【非防水形】**



浴室リモコン **YST-3104P**
[外形寸法] (高110×幅200×奥行18mm)

無線LAN対応タッチパネル (インターネット接続) リモコンセット

※1

※1:CMR-3104PMのみ

CR-118PM
¥66,000 (税抜¥60,000)

タッチパネルの操作例

【かんたん画面に切替える場合】



【給湯温度を変更する場合】



【お湯はりをする場合】



【たし湯をする場合】(浴室リモコンのみ)

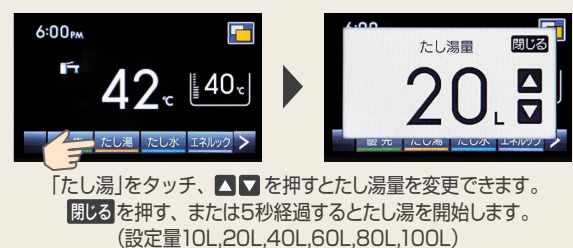

インターホン機能

- 通話スイッチを押すことにより、キッチンとバスルームで会話をすることができます。



エネルギー機能

◎エネルギー表示で省エネ量が見えます。

ガス・お湯・電気^{※2}の使用量、光熱費、CO₂排出量がひと目でわかるエネルギー表示。



●CR-118PMのエネルギー (今日の情報)表示例^{※3}

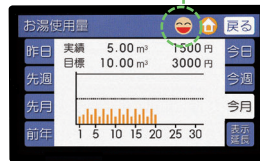

●CR-118PMのエネルギー (お湯-数値/月)表示例^{※3}

エコ達成マーク 達成マークは3種類から選べます。

無線LAN対応タッチパネルリモコンの場合			達成度
花	クローバー	顔	
🌸	🍀	😊	充分節約できています。
🌸	🍀	🙂	節約できています。
🌸	🍀	😐	ほぼ目標値通りです。
🌸	🍀	😞	少し使い過ぎです。
🌸	🍀	😡	使い過ぎです。

※2: 電気の使用量は、別売の電力測定ユニット(EPM-200)を取付けると表示できます。(P52参照)

※3: 画面の表示価格は現状と異なる場合があります。

◎エネルギーモニタ表示

ガス・お湯・電気^{※2}の使用量がリアルタイムで表示され、現在どれくらい使用しているか確認することができます。

ふろタイマー機能

(フルオートタイプでタッチパネルリモコンまたはインターホンリモコン選択時のみ)

いねむりなどによる長湯をお知らせします

浴そうでの不慮の事故は年間約4,900人^{※4}。長時間の入浴で熱中症になるケースも報告されています。水位センサーで入浴者の状況を検知し、浴そうへの入浴状況をアイコンの色でお知らせします。また、いねむりなどで入浴時間が長くなった時はリモコンの音声と画面表示でお知らせします。

※4: 2020年11月19日付 消費者庁ニュースリリースより引用

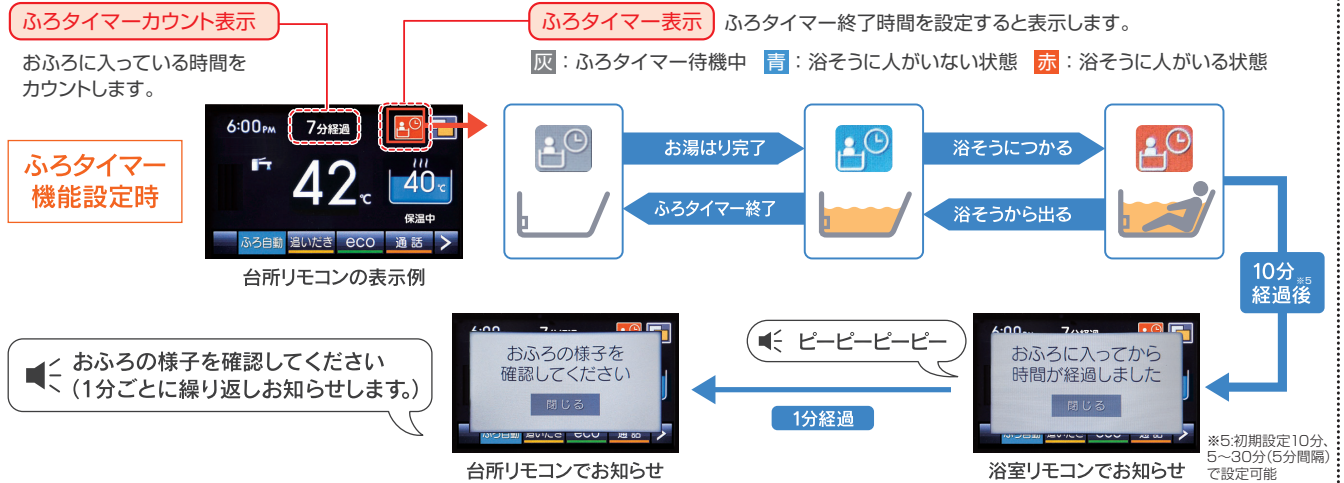

- ふろタイマー機能は安全な入浴をお約束するものではありません。補助機能としてお役立てください。
- 浴そうの水位変化を検知します。身体が小さい方の入浴や浴そうのサイズが大きいなど、水位の変化が小さい場合は検知できないことがあります。

QRコード表示機能

(台所リモコンのみ)

- 異常・故障の場合はリモコンにエラーコードとQRコードを表示します。QRコードを読み取るとエラーコードの処置方法を調べることができるWebページが開きます。
- QRコードを表示して製品情報(取扱説明書・サポート情報等)を確認することができます。

[台所リモコンの画面表示]



※QRコードは株式会社デンソーウェブの登録商標です。

GFK-WS・GFK-S・GFKシリーズ用リモコン

簡単操作、わかりやすい画面表示。

大きなボタン
一目でわかる大きなボタンで押しやすい!
らくらく操作で、毎日快適に使えます。

見やすい大型液晶画面
ご年配の方でも見やすい、はっきりとした表示画面。
表示内容もシンプルでわかりやすい。

フルドットマトリクス仕様 (台所リモコンのみ) **無線LAN対応インターホンリモコンセット ¥55,000** (税抜¥50,000)

[CR-110PM] CMR-3200PM/YST-3200P エネルギー機能 インターホン音声機能 ECO機能

インターホン機能付

リモコンを使ってキッチンとバスルームでいつでも会話ができます。通話中はスイッチを押す必要はありませんが、スイッチを押しながら話す事で優先的に通話が可能です。



台所リモコン CMR-3200PM

[外形寸法] (高120×幅128×奥20mm) 【非防水形】



浴室リモコン YST-3200P

[外形寸法] (高110×幅200×奥20mm)

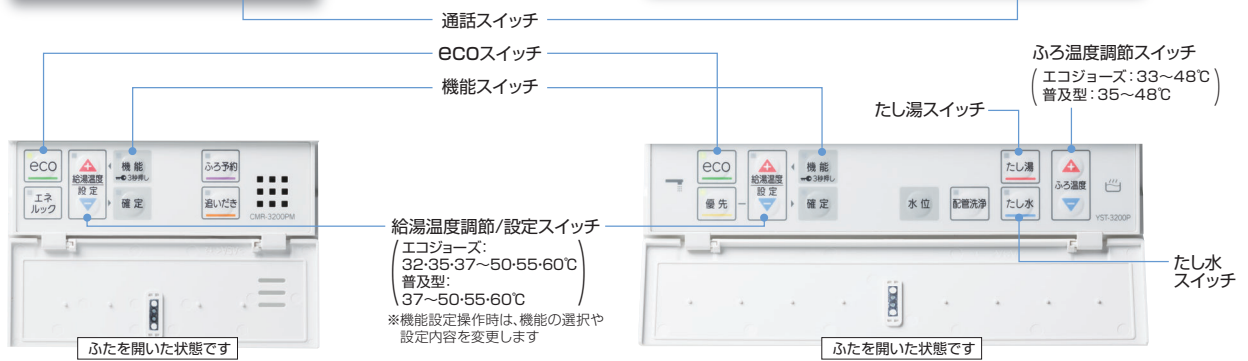

QRコード表示機能 (台所リモコンのみ)

- 異常・故障の場合はリモコンにエラーコードとQRコードを表示します。QRコードを読み取るとエラーコードの処置方法を調べることができるWebページが開きます。
- QRコードを表示して製品情報(取扱説明書・サポート情報等)を確認することができます。

※QRコードは株式会社デンソーウェブの登録商標です。

[台所リモコンの画面の例]

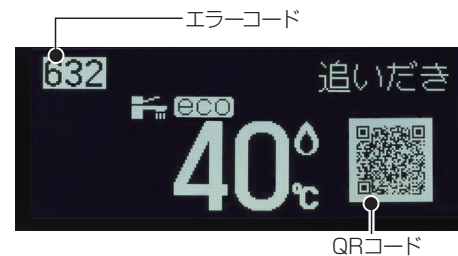

エネルギー機能

◎エネルギー表示で省エネ量が見えます。

ガス・お湯・電気^{※1}の使用量、光熱費、CO₂排出量がひと目でわかるエネルギー表示。

今日の情報		40°C
電気	4.6kWh	105円
ガス	0.8m ³	104円
水道	0.20m ³	40円

●CR-110PMのエネルギー(今日の情報)表示例^{※2}

ガス		40°C
今日	目標	実績
先月	30.0m ³	18.4m ³
前年	3600円	2208円

●CR-110PMのエネルギー(お湯・数値/月)表示例^{※2}

◎エネルギーモニター表示

ガス・お湯・電気^{※1}の使用量がリアルタイムで表示され、現在どれくらい使用しているか確認することができます。

エコ達成マーク

達成マークは3種類から選べます。

花	クローバー	顔	達成度
			充分節約できています。
			節約できています。
			ほぼ目標値通りです。
			少し使いすぎです。
			使いすぎです。

※1: 電気の使用量は、別売の電力測定ユニット(EPM-200)を取付けると表示できます。(P52参照)

※2: 画面の表示価格は現状と異なる場合があります。

音声で知らせてくれるから安心。

音声リモコンセット ¥28,600 (税抜¥26,000)

[CR-111V] CMR-3300V/YST-3300V

音声機能

ECO機能

音声案内機能付

「お風呂が沸きました」など音声でお知らせしてくれます。
シンプルで使いやすいリモコンです。



台所リモコン CMR-3300V

[外形寸法] (高120×幅128×奥20mm) 非防水形



浴室リモコン YST-3300V

[外形寸法] (高110×幅200×奥20mm)

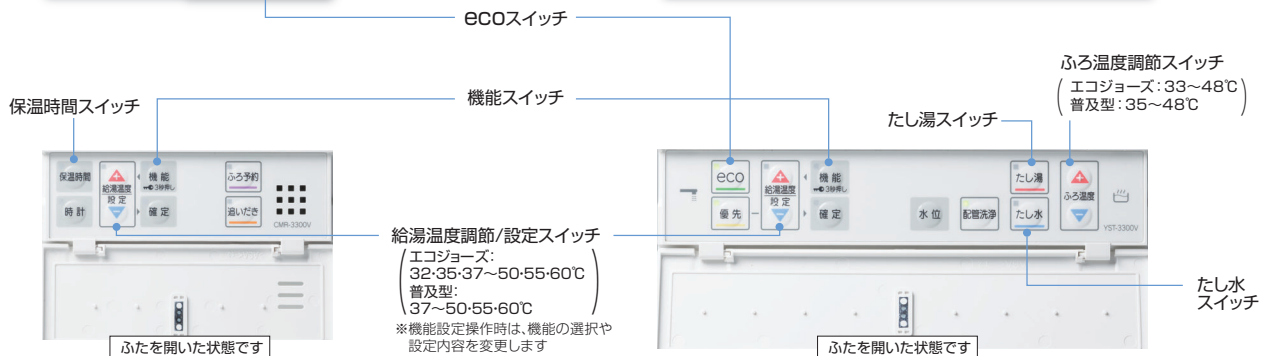

浴室リモコンのみでも使用できます

YST-3300V ¥22,000 (税抜¥20,000)

※浴室リモコンのみ使用の場合は、時計・予約・呼出機能は使用できません。

別売増設リモコン

別売増設リモコン(どちらか1台)の取付けで台所・浴室以外からのリモコン操作が可能

CMR-2801S

¥9,900 (税抜¥9,000)

[外形寸法]
(高120×幅70×奥11mm)
非防水形



CMR-3310SV

¥19,800 (税抜¥18,000)

[外形寸法]
(高120×幅128×奥20mm)
非防水形

音声機能



注意

・別売のリモコン(セット)には、リモコンコードおよび浴室リモコン用のリモコンパイプセットは付属していません。
・非防水形リモコンは、浴室内など湿気が多い場所への取付けはできません。

GK-S・GKシリーズ用リモコン

エコジョーズ GK-Sシリーズ用

音声リモコン

音声機能

オートストップ対応(定量止水)・ECO機能対応

音声台所リモコン

CMR-2706V ¥15,400 (税抜¥14,000)

[外形寸法] (高120×幅128×奥16.5mm) [非防水形]

音声防水形増設リモコン

YST-2706V ¥17,600 (税抜¥16,000)

[外形寸法] (高110×幅200×奥18.5mm)

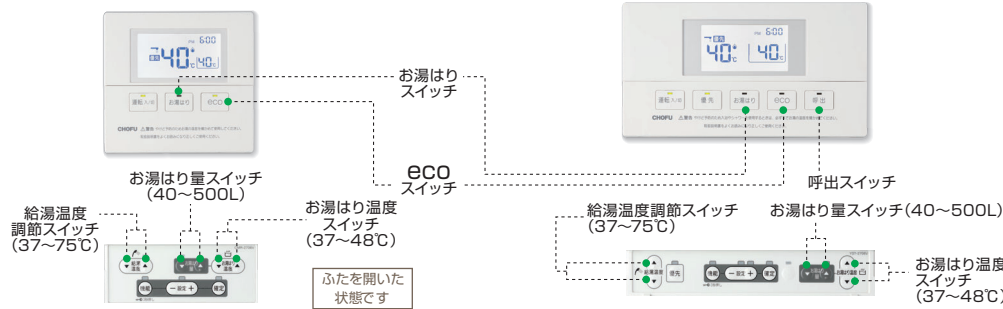

※防水形増設リモコンの時計表示は台所リモコンを取付時のみ表示します。

注意 オートストップ対応のリモコンは、太陽熱温水器と接続した場合、高温でお湯はりされるおそれがありますので、接続できません。

カンタンリモコン

定量お知らせ対応 (CMR-2903のみ)

カンタン台所リモコン

CMR-2903 ¥11,000 (税抜¥10,000)

[外形寸法] (高120×幅120×奥20mm) [非防水形]

カンタン防水形増設リモコン

YST-2903 ¥13,750 (税抜¥12,500)

[外形寸法] (高110×幅200×奥20mm)

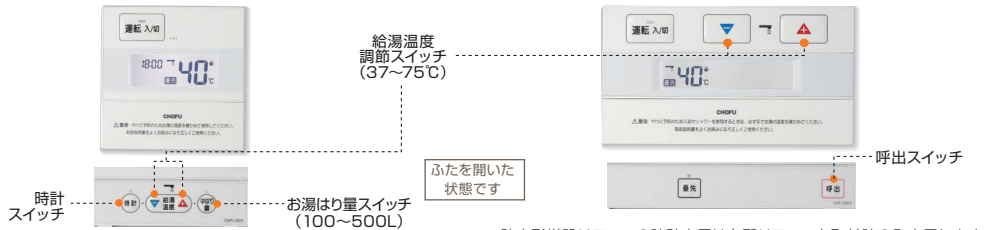

※防水形増設リモコンの時計表示は台所リモコンを取付時のみ表示します。

注意 定量お知らせ対応のCMR-2903は、太陽熱温水器と接続した場合、高温でお湯はりされるおそれがありますので、接続できません。定量お知らせ機能のないYST-2903を接続した場合も、太陽熱温水器で沸いた高温のお湯が出湯される可能性があるため、サーモスタット付混合水栓を使用してください。

GK-S増設リモコン

音声機能



CMR-2501SV
¥19,800 (税抜¥18,000)

[外形寸法] (高120×幅128×奥16.5mm) [非防水形]

バックアップ電源ユニット (BDU-303) を取付けてピークシフト運転を行う場合は「CMR-2501SV」を使用してください。



CMR-2801S
¥9,900 (税抜¥9,000)

[外形寸法] (高120×幅70×奥11mm) [非防水形]

別売増設リモコン(どちらか1台)の取付けで台所・浴室以外からのリモコン操作が可能

普及型 GKシリーズ用

音声台所リモコン

CMR-3301V ¥19,800 (税抜¥18,000)

(GK-2450K用)

[外形寸法] (高120×幅128×奥20mm)

非防水形 | 定量止水対応 | ECO機能



※ラクラク台所リモコンのCMR-2801と同時に取付けることはできません。

CMR-3312V ¥19,800 (税抜¥18,000)

(GK-2050K, 1650K用)

[外形寸法] (高120×幅128×奥20mm)

非防水形 | 定量お知らせ対応



ラクラク台所リモコン

CMR-2801 (GK共通)

¥9,900 (税抜¥9,000)

[外形寸法] (高120×幅70×奥11mm)

非防水形 | 定量お知らせ対応



給湯温度調節
スイッチ
(37~75°C)

お湯はり量
スイッチ
(100~500L)

音声防水形増設リモコン

YST-3301V ¥22,000 (税抜¥20,000)

(GK-2450K用)

[外形寸法] (高110×幅200×奥20mm)

定量止水対応 | ECO機能



YST-3303V ¥22,000 (税抜¥20,000)

(GK-2050K, 1650K用)

[外形寸法] (高110×幅200×奥20mm)

非防水形



給湯温度調節
/設定スイッチ
(37~75°C)

※YST-3303Vに定量止水・定量お知らせ・eco機能はありません。

音声増設リモコン

CMR-3310SV (GK共通)

¥19,800 (税抜¥18,000)

[外形寸法] (高120×幅128×奥20mm)

非防水形



増設リモコン

CMR-2801S (GK共通)

¥9,900 (税抜¥9,000)

[外形寸法] (高120×幅70×奥11mm)

非防水形



※CMR-3310SVとCMR-2801Sを同時に取付けることはできません

別売増設リモコン(どちらか1台)の取付けで台所・浴室以外からのリモコン操作が可能

注意 定量止水対応のCMR-3301V・YST-3301V、定量お知らせ対応のCMR-3312V・CMR-2801は、太陽熱温水器と接続した場合、高温でお湯はりされるおそれがありますので、接続できません。定量お知らせ機能のないYST-3303Vを接続した場合も、太陽熱温水器で沸いた高温のお湯が出湯され、設定温度にならない可能性があるため、サーモスタット付混合水栓を使用してください。別売のリモコン(セット)には、リモコンコードおよび防水形増設リモコン用のリモコンパイプセットは付属していません。非防水形リモコンは、浴室内など湿気の多い場所への取付けはできません。

カタログ表示 マーク一覧

各機能の詳細についてはこのページをご覧ください。
それぞれの機種にマークを
記載しておりますので参考にしてください。

安心機能

BDU 対応

バックアップ電源ユニットBDU-303の取付けが可能。
停電時でもお湯が使用できます。

予約

予約機能(フルオート・オート)
時計機能付台所リモコンをセットすれば、あらかじめ予約した時刻に沸き上げが完了しています。

eco 機能

[GFKD-S2450K(X・A)]
給湯・ふろ運転の省エネ性をさらに向上させます。
[GK-2450K、GFK-**51シリーズ]
使用流量を抑えガスや水を節約します。
[上記以外の機種]
季節に応じて最大能力を変化させ、
ガス・水の使用量を抑えます。

急速 湯はり

通常より早い時間で自動お湯はり
ができます。浴そうに残り湯がある
とあふれることがあります。

自動 追いだし

浴そうに入ったとき、湯温が設定
温度より低い場合は自動で追いだし
を開始して、設定温度まで沸き上げ
ます。
※リモコンでの設定が必要です。

ごきげん オート

人の入浴をセンサーが感知。
湯温に慣れて「ぬるさ」を感じる前
に追いだしをし、快適な入浴が
できます。
(運転状況によっては機能しない
場合があります。)
[GFKD-S2450KXのみ]

マイルド 追いだし

入浴時の設定温度付近では、熱す
ぎない追いだしをします。
(運転状況によっては機能しない
場合があります。)
[GFKD-S2450K(X・A)のみ]

フルクス 保温

〈フルオート〉
センサーが人の入浴をチェック。
保温運転の間隔を短くし、いつも
快適な温度で入浴できます。
〈オート〉
浴そうの湯温低下に応じて、「自動
追いだし」を行う保温間隔を
20分、45分、60分と可変させ、
効率的な保温と省エネルギーを
図ります。
[GFKD-S2450K(X・A)のみ]

保温

保温時間中は20分または
設定間隔毎に温度をチェックし、
設定温度まで沸き上げます。

強制 追いだし

ポンプでお湯を強制的に循環
させることにより浴そう内上下の
温度差を少なくし沸かしムラを抑
えます。
[浴そうと給湯器の間隔に関して
の詳細はP50参照]

強制 追いだし (2穴)

浴そうに隣接して機器を設置し、
ポンプでお湯を強制的に循環さ
せ、上下の循環パイプで沸かす
タイプです。

給湯器の機能

給湯器の機能

自動配管 クリーン

浴そう内の残り湯を排水すると
自動的に追いだし配管内にきれい
な湯(水※)を流して残り湯を洗
い流します。
[※GFKD-S2450KXで運転ス
イッチ「入」の場合、「切」の場合
は水で洗い流します]

配管 クリーン (手動)

浴そうのお湯を排水したあとに
配管洗浄スイッチを押すと追いだし
配管内に残っているお湯をきれい
な湯で洗い流します。
[GFKD-S2450K(X・A)はリモ
コンでの設定が必要]

本体 操作

リモコンを取付けなくても運転が
可能です。
ただし、出湯温度は固定です。
(混合水栓でご使用ください。)

Q機能

再出湯時の「冷水サンドイッチ
現象」を防止する機能です。

ターボ 給湯

最大出湯量が25%アップ。主に
水温が高くなる夏場、設定温度が
低めのときに威力を発揮します。
[GFKD-S2450K(X・A)のみ]

低温度 出湯

35℃、32℃の低い温度での出湯
が可能です。夏場など水温が高い
場合、出湯量が少ない場合は低い
温度のお湯が出ない場合があります。

水メカ

より速く安定した出湯性能を実現
しました。

水 比例弁

設定湯温に対しマイコンが出湯
可能最大流量を自動コントロール
します。

温度制御等

リモコン機能

たし湯

スイッチを押すと設定温度のお湯を
設定量たし湯します。

たし水

スイッチを押すと設定量のたし水
をします。

省エネ モード

一定時間何も操作しないときに、
リモコンの画面表示を暗く又は
消して電力の節約をします。

呼び 出し

浴室リモコンから台所リモコンへ
呼び出しができます。

配管 洗浄

浴そうの残り湯に配管洗浄剤を
入れ、浴そう内の湯(水)を循環さ
せて配管を洗浄します。

その他

QR コード

リモコンに表示したQRコードをス
マートフォン等で読みとれば、取扱
説明書やエラーコードが確認でき
ます。

その他

IoT

スマートフォン等を使用するこ
とで給湯器の操作や利用状況を確
認することができます。

浴室 モニター

浴室リモコンには、人感センサーを
内蔵。浴室への人の出入りを台所
リモコンのアイコンで確認できます。

ふろ タイマー

浴そうへの入浴状況を
アイコンの色でお知
らせします。

エネ ルック

給湯器で使用したガスやお湯など
の使用量や使用金額をリモコンに
表示します。

低 NOX

NOx(窒素酸化物)値を60ppm
以下におさえた環境にやさしい
バーナーを採用。

点検 お知らせ

一般的なご使用で10年相当の
使用を経過したときに点検のお知
らせをします。
安全のため点検(有料)を受けてく
ださい。

凍結 予防

マイナス20℃(無風時)まで
自動的に凍結を予防します。

増設 リモコン

台所、浴室リモコンの他に1つ
追加できます。

暖房水 自動補水

暖房水が減ると自動的に補給され
ます。

太陽熱

太陽熱温水器の接続が可能です。
太陽熱温水器からの温度が高い
場合は、設定温度での出湯ができ
ません。

太陽熱 (SSU)

フルオート・オートタイプと太陽熱
温水器が接続できます。ただし、
ソーラー接続ユニット(SSUシ
リズ)の取付けが必要です。

E-con 通信

端末器と熱源機を通信接続するこ
とで、端末器側の運転スイッチから
熱源機の暖房回路の運転を
連動させることができます。
ただし、信号は、端末器→熱源機
の一方通行で、端末器から熱源機
の暖房運転をON/OFFさせるこ
としかできません。

インテリ ジент 通信

インテリジент通信対応端末器
と熱源機を通信接続することで、
端末器側の運転スイッチから熱源
機の暖房回路の運転を連動させ
ることができます。
E-con接続との違いは、端末器↔
熱源機の間で運転状態のやり取り
をし、他方を最適な運転状態に
制御できることです。

■(BL-bs)
認定マーク



BL認定番号
BLGH011823-A、B

(財)ベターリビングが認定した優良住宅品
のうち、特に今日の様々な社会的要因
(環境の保全、ユニバーサルデザインなど)
への対応を先導する特長を有する住宅部品
(BL-bs部品: Better Living for better
society)に付けられます。
BL認定品は保証期間が2年となります。

給湯も
追いだきも
省エネです!!

〈給湯〉だけでなく〈追いだき〉もダブルで高効率!

追いだき時も排気熱を利用する



追いだき機能は、お風呂のお湯を入れ替えずに沸かし直して入浴される方や、入浴時間が家族バラバラで保温時間が長い家庭では大変便利です。
「GFK-WSシリーズ」は、お風呂の追いだき回路でも排気熱を利用することで高効率化を実現し、給湯時だけでなく、追いだき時も従来品に比べ省エネになりました。

お湯の流れ

水道から送られてきた水は、最初に補助熱交換器で温められます。その後、主熱交換器で加熱されます。

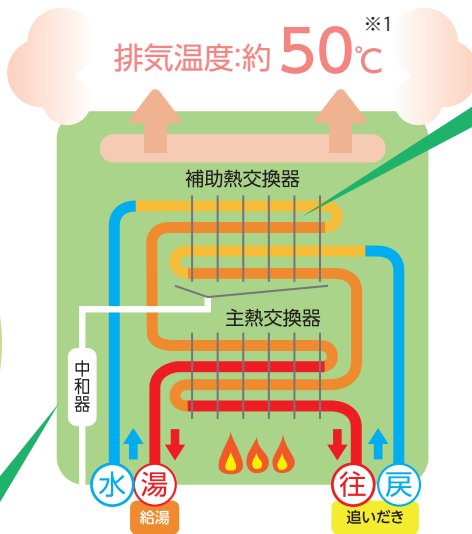

約200°Cになった排気熱を、補助熱交換器で再利用して水を温めます。

給湯時も 排気熱利用

【給湯運転時】

80% ▶ 96%
従来品 ecoジョーズ

追いだき時も 排気熱利用

【ふる運転時】

80% ▶ 90%
従来品

酸性のドレン水を中和器で中和します。

※1: 外気温等の条件により異なります。

ガス消費量を削減して、家計もラクラク

●年間ガス料金(LPガス)

1年間で約**20,060円**おトク

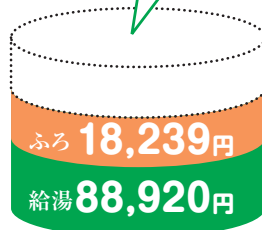
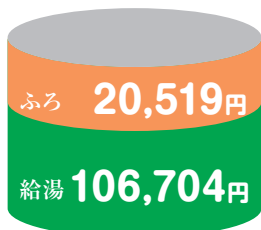

年間ランニングコスト
127,223円

従来品

年間ランニングコスト
107,159円

エコジョーズ
GFK-WSシリーズ

●年間二酸化炭素排出量(LPガス)

1年間で**242kg-CO₂**削減



従来品

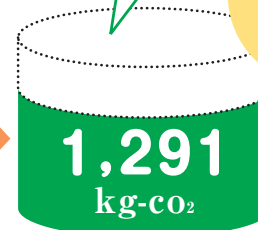

エコジョーズ
GFK-WSシリーズ

約**16%**
削減!

(想定した使用条件)

●年間給湯用エネルギー消費量: 17.4GJ
追いだき用エネルギー消費量: 3.35GJと想定
【試算条件】標準使用時の当社試算

*上記各項目については下記条件の基に試算しています。

・ガス料金: 4.9円/MJ(税込)(日本ガス石油機器工業会まとめ) ★石油情報センター平成28年度月次平均価格(50m³)データの単純平均より
・CO₂排出係数: 3.00kg-CO₂/kg(平成22年3月の環境省、経済産業省 算定省令による)
*上記算出値についてはガス料金、使用時間、使用頻度等によって変動します。

さらに「eco機能」で、よりエコな暮らしをサポート!! 給湯側

ここがポイント!

eco機能とは …………… ガスや水の使用流量を抑えてエネルギーの使いすぎを抑制します。



**ecoスイッチを
押すだけ!!**



※リモコン画像は、無線LAN対応タッチパネルリモコンセット: CR-118PMと無線LAN対応インターホンリモコンセット: CR-110PMの台所リモコンを例として掲載しています。

eco機能の効果

(GFK-WS2051WKAで、eco節水量を「10L/分」に設定した場合)

eco節水量

機器から出るお湯の量を毎分6L~12L(1Lごと)に変更が可能(お買い求め時:8L)

水道効果金額
約5,970円/年
約14,600L/年(14.6m³×409円/m³)

+

ガス効果金額
約7,800円/年
約1,400MJ/年(1,400MJ×4.9円/MJ)

**1年間で
約13,770円
節約**

(想定した使用条件)

[試算条件]・給湯使用条件:eco節水量[12L/分-10L/分]×使用時間[5分/日]×家族[4人]×使用日数[365日]として算出。

・出湯温度を40℃とし、入水温度は通年で平均15℃とする。

・水道料金は東京都23区の水道料金+下水道使用料金=409円/m³(税込)。家庭用で口径20mmの場合。

・LPガス料金は4.9円/MJ(税込)(日本ガス石油機器工業会まとめ)★ 石油情報センター平成28年度月次平均価格(50m³)データの単純平均より

※上記算出値については水道料金、ガス料金、使用時間、使用頻度等によって変動します。

省エネモード

一定時間操作しないとリモコンの表示を設定した明るさより暗くする機能を搭載。

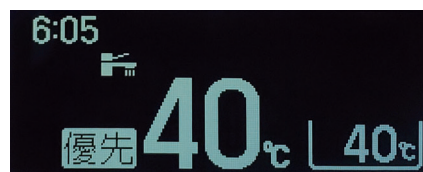

※画像はCMR-3200PMです。

その他、リモコンの表示部の明るさを7段階の範囲で調節できます。(出荷時:「4」の段階に設定)

※増設リモコンCMR-2801Sは除きます。

高効率 ガスふろ給湯器 GFK-WSシリーズ



給湯・追いだきダブルで高効率!!
高効率ガスふろ給湯器(潜熱回収型)
給湯+強制追いだき+自動お湯はり

屋外壁掛型
設置フリー型

主な機能 詳しくは P18

- (注1) QRコード
- (注2) IoT
- (注1) ふろタイマー
- BDU対応
- 予約
- (注3) eco機能
- 急速湯はり
- (注4) 自動追いだき
- 保温
- 強制追いだき
- 自動配管クリーン
- 配管クリーン(手動)
- Q機能
- 低温度出湯
- 水メカ
- たし湯
- たし水
- 省エネモード
- (注5) 呼び出し
- 配管洗浄
- (注1) エネルック
- 低NOX
- 点検お知らせ
- 凍結予防
- (注6) 太陽熱(SSU)

寸法図[P56~]仕様書[P60~]
(注1)「リモコンセット-CR-118PM-110PM」使用時のみ、この機能が使えます。(注2)「リモコンセット-CR-118PM-110PM」を選択し、無線LANでインターネットに接続する必要があります。
(注3)「リモコンセット-CR-118PM-110PM-111V」使用時のみ、この機能が使えます。(注4)残り湯があるとあふれる場合があります。(注5)浴室リモコンのみの場合はこの機能は使用できません。
(注6)ソーラー接続ユニットの取付けが必要です。(P54参照)

フルオート
タイプ
[全自動お湯はり]

詳しくは P9



〈屋外壁掛型〉
[外形寸法] (高600×幅470×奥230mm)

外装色 シャンパンゴールド(防汚銅板)

●使用ガス種 LPG (12A) (13A)

24号 GFK-WS2451WKX 本体希望小売価格「リモコン別売」 ¥481,800 (税抜 ¥438,000)

あんしん点検
設計上の標準使用期間 10年 延長保証制度対象商品

省エネ基準達成率	106%	エネルギー消費効率(モード)	92.5%
----------	------	----------------	-------

- ① 無線LAN対応タッチパネルリモコンセット価格 ¥547,800 (税抜 ¥498,000)
- ② 無線LAN対応インターホンリモコンセット価格 ¥536,800 (税抜 ¥488,000)
- ③ 音声リモコンセット価格 ¥510,400 (税抜 ¥464,000)

20号 GFK-WS2051WKX 本体希望小売価格「リモコン別売」 ¥447,700 (税抜 ¥407,000)

あんしん点検
設計上の標準使用期間 10年 延長保証制度対象商品

省エネ基準達成率	106%	エネルギー消費効率(モード)	92.5%
----------	------	----------------	-------

- ① 無線LAN対応タッチパネルリモコンセット価格 ¥513,700 (税抜 ¥467,000)
- ② 無線LAN対応インターホンリモコンセット価格 ¥502,700 (税抜 ¥457,000)
- ③ 音声リモコンセット価格 ¥476,300 (税抜 ¥433,000)

必要別売品
一口循環口 (P51参照)
台所リモコンコード[RK-3P(2心)] (P52参照)
浴室リモコンコード[KFR-3P(2心)] (P52参照)

別売品
上方排気カバー[HK-18] (P53参照) 増設リモコン[CMR-2801S]
側方排気カバー[HK-19] (P53参照) 増設リモコン[CMR-3310SV]
据置台[GSD-2451] (P53参照) 増設リモコンコード[RK-3P(2心)]8m (P52参照)
配管カバー[HC-2431] (P53参照) リモコンパイプセット[RPS-1] (P52参照)

ライフスタイルに合わせて選べるリモコン

※リモコンの詳細についてはP13~16をご参照ください。

<p>① 無線LAN対応タッチパネルリモコンセット CR-118PM ¥66,000 (税抜¥60,000)</p> <p>エネルック機能 + インターホン・音声機能 + eco機能</p> <p>台所リモコン CMR-3104PM [非防水形] 浴室リモコン YST-3104P</p>	<p>② 無線LAN対応インターホンリモコンセット CR-110PM ¥55,000 (税抜¥50,000)</p> <p>エネルック機能 + インターホン・音声機能 + eco機能</p> <p>台所リモコン CMR-3200PM [非防水形] 浴室リモコン YST-3200P</p>	<p>③ 音声リモコンセット CR-111V ¥28,600 (税抜¥26,000)</p> <p>音声機能 + eco機能 浴室リモコンのみの場合は、時計・予約・呼出機能は使用できません。</p> <p>台所リモコン CMR-3300V [非防水形] 浴室リモコン YST-3300V ●浴室リモコンのみでも使用できます。¥22,000 (税抜¥20,000)</p>
---	---	--

注意 ・別売のリモコン(セット)には、リモコンコードおよび浴室リモコン用のリモコンパイプセットは付属していません。
・台所リモコン・増設リモコンは防水タイプではありません。

主な機能 詳しくは P18

- (注1) (注2) (注3) (注4) (注5) (注1) (注6)
- QRコード
 - IoT
 - BDU対応
 - 予約
 - eco機能
 - 急速湯はり
 - 保温
 - 強制追いだし
 - 配管クリーン(手動)
 - Q機能
 - 低温度湯
 - 水メカ
 - たし湯
 - たし水
 - 省エネモード
 - 呼び出し
 - 配管洗浄
 - エネロック
 - 低NOX
 - 点検お知らせ
 - 凍結予防
 - 太陽熱(GSU)

寸法図[P56~]
仕様書[P60~]

(注1)「リモコンセット:CR-118PM-110PM」使用時のみ、この機能が使えます。(注2)「リモコンセット:CR-118PM-110PM」を選択し、無線LANでインターネットに接続する必要があります。
(注3)「リモコンセット:CR-118PM-110PM-111V」使用時のみ、この機能が使えます。(注4)残り湯があるとあふれる場合があります。
(注5)浴室リモコンのみの場合はこの機能は使用できません。(注6)ソーラー接続ユニットの取付けが必要です。(P54参照)

オートタイプ

【自動お湯はり】

詳しくは P9



〈屋外壁掛型〉

[外形寸法] (高600×幅470×奥230mm)

外装色 シャンパンゴールド(防汚鋼板)

●使用ガス種 LPG (12A) (13A)

24号 GFK-WS2451WKA

本体希望小売価格「リモコン別売」
¥425,700 (税抜 ¥387,000)

あんしん点検

設計上の標準 使用期間 10年 延長保証制度対象商品

省エネ基準 達成率	106%	エネルギー 消費効率 (モード)	92.5%
	見逃し基準		

① 無線LAN対応タッチパネルリモコンセット価格 ¥491,700 (税抜 ¥447,000)

② 無線LAN対応インターホンリモコンセット価格 ¥480,700 (税抜 ¥437,000)

③ 音声リモコンセット価格 ¥454,300 (税抜 ¥413,000)

20号 GFK-WS2051WKA

本体希望小売価格「リモコン別売」
¥392,700 (税抜 ¥357,000)

あんしん点検

設計上の標準 使用期間 10年 延長保証制度対象商品

省エネ基準 達成率	106%	エネルギー 消費効率 (モード)	92.5%
	見逃し基準		

① 無線LAN対応タッチパネルリモコンセット価格 ¥458,700 (税抜 ¥417,000)

② 無線LAN対応インターホンリモコンセット価格 ¥447,700 (税抜 ¥407,000)

③ 音声リモコンセット価格 ¥421,300 (税抜 ¥383,000)

必要別売品
一口循環口〈P51参照〉
台所リモコンコード〔RK-3P(2心)〕〈P52参照〉
浴室リモコンコード〔KFR-3P(2心)〕〈P52参照〉

別売品

上方排気カバー〔HK-18〕〈P53参照〉
側方排気カバー〔HK-19〕〈P53参照〉
据置台〔GSD-2451〕〈P53参照〉
配管カバー〔HC-2431〕〈P53参照〉

増設リモコン〔CMR-2801S〕
増設リモコン〔CMR-3310SV〕
増設リモコンコード〔RK-3P(2心)〕8m 〈P52参照〉
リモコンパイプセット〔RPS-1〕〈P52参照〉

別売増設リモコン

別売増設リモコン(どちらか1台)の取付けで台所・浴室以外からのリモコン操作が可能

CMR-2801S

¥9,900 (税抜 ¥9,000)

非防水形



CMR-3310SV

¥19,800 (税抜 ¥18,000)

非防水形



バックアップ電源ユニット

バックアップ電源ユニットの取付けで停電してもお湯が使えます。

外装塗装鋼板

BDU-303

本体希望小売価格

¥126,500 (税抜 ¥115,000)

屋外・屋内 設置兼用型

据置・壁掛兼用タイプ

※屋外設置の場合は壁掛のみ

外装色 シャンパンゴールド
(防汚鋼板)



高効率 ガスふろ給湯器 GFK-WSシリーズ



給湯・追いだきダブルで高効率!!

高効率ガスふろ給湯器(潜熱回収型)

給湯+強制追いだき+自動お湯はり

屋外据置型

設置フリー型

主な機能 詳しくは P18

- (注1) QRコード
- (注2) IoT
- (注1) ふろタイマー
- BDU対応
- 予約
- (注3) eco機能
- 急速湯はり
- (注4) 自動追いだき
- 保温
- 強制追いだき
- 自動配管クリーン
- 配管クリーン(手動)
- Q機能
- 低温度出湯
- 水メカ
- たし湯
- たし水
- 省エネモード
- (注5) 呼び出し
- 配管洗浄
- (注1) エネルック
- 低NOX
- 点検お知らせ
- 凍結予防
- (注6) 太陽熱(SSU)

寸法図[P56~]仕様書[P60~]
 (注1)リモコンセット:CR-118PM・110PM]使用時のみ、この機能が使えます。(注2)リモコンセット:CR-118PM・110PM]を選択し、無線LANでインターネットに接続する必要があります。
 (注3)リモコンセット:CR-118PM・110PM・111V]使用時のみ、この機能が使えます。(注4)残り湯があるとあふれる場合があります。(注5)浴室リモコンのみの場合はこの機能は使用できません。
 (注6)ソーラー接続ユニットの取付けが必要です。(P54参照)

フルオート
タイプ

[全自動お湯はり]

詳しくは P9



〈屋外据置型〉

[外形寸法] (高638×幅540×奥248mm)

外装色 シャンパンゴールド(防汚鋼板)

●使用ガス種 LPG (12A) (13A)

24号 GFK-WS2451WX

本体希望小売価格「リモコン別売」
¥497,200 (税抜 ¥452,000)

あんしん点検
 設計上の標準 10年 使用期間
 延長保証制度 対象商品
 省エネ基準 達成率 106%
 エネルギー消費効率 (モード) 92.5%
 目標年度 2025年

- ① 無線LAN対応タッチパネルリモコンセット価格 ¥563,200 (税抜 ¥512,000)
- ② 無線LAN対応インターホンリモコンセット価格 ¥552,200 (税抜 ¥502,000)
- ③ 音声リモコンセット価格 ¥525,800 (税抜 ¥478,000)

20号 GFK-WS2051WX

本体希望小売価格「リモコン別売」
¥470,800 (税抜 ¥428,000)

あんしん点検
 設計上の標準 10年 使用期間
 延長保証制度 対象商品
 省エネ基準 達成率 106%
 エネルギー消費効率 (モード) 92.5%
 目標年度 2025年

- ① 無線LAN対応タッチパネルリモコンセット価格 ¥536,800 (税抜 ¥488,000)
- ② 無線LAN対応インターホンリモコンセット価格 ¥525,800 (税抜 ¥478,000)
- ③ 音声リモコンセット価格 ¥499,400 (税抜 ¥454,000)

必要別売品	一口循環口 (P51参照)	別売品	上方排気カバー [HK-22] (P53参照)	増設リモコン [CMR-3310SV]
	台所リモコンコード [RK-3P (2心)] (P52参照)		側方排気カバー [HK-23] (P53参照)	
	浴室リモコンコード [KFR-3P (2心)] (P52参照)		増設リモコン [CMR-2801S]	リモコンパイプセット [RPS-1] (P52参照)

ライフスタイルに合わせて選べるリモコン

※リモコンの詳細についてはP13~16をご参照ください。

① 無線LAN対応タッチパネルリモコンセット
CR-118PM ¥66,000 (税抜 ¥60,000)

エネルック機能 + インターホン・音声機能 + eco機能

台所リモコン **CMR-3104PM** [非防水形]
 浴室リモコン **YST-3104P**

② 無線LAN対応インターホンリモコンセット
CR-110PM ¥55,000 (税抜 ¥50,000)

エネルック機能 + インターホン・音声機能 + eco機能

台所リモコン **CMR-3200PM** [非防水形]
 浴室リモコン **YST-3200P**

③ 音声リモコンセット
CR-111V ¥28,600 (税抜 ¥26,000)

音声機能 + eco機能

浴室リモコンのみの場合は、時計・予約・呼出機能は使用できません。

台所リモコン **CMR-3300V** [非防水形]
 浴室リモコン **YST-3300V**
 ●浴室リモコンのみでも使用できます。¥22,000 (税抜 ¥20,000)

注意 ・別売のリモコン(セット)には、リモコンコードおよび浴室リモコン用のリモコンパイプセットは付属していません。
 ・台所リモコン・増設リモコンは防水タイプではありません。

主な機能 詳しくは P18

- (注1) (注2) (注3) (注4) (注5) (注1) (注6)
- QRコード
 - IoT
 - BDU対応
 - 予約
 - eco機能
 - 急速湯はり
 - 保温
 - 強制追いだし
 - 配管クリーン(手動)
 - Q機能
 - 低温度湯出
 - 水メカ
 - たし湯
 - たし水
 - 省エネモード
 - 呼び出し
 - 配管洗浄
 - エネロック
 - 低NOx
 - 点検お知らせ
 - 凍結予防
 - 太陽熱(SSU)

寸法図 [P56~]
仕様書 [P60~]

(注1)「リモコンセット-CR-118PM-110PM」使用時のみ、この機能が使えます。(注2)「リモコンセット-CR-118PM-110PM」を選択し、無線LANでインターネットに接続する必要があります。
(注3)「リモコンセット-CR-118PM-110PM-111V」使用時のみ、この機能が使えます。(注4)残り湯があるとあふれる場合があります。
(注5)浴室リモコンのみの場合はこの機能は使用できません。(注6)ソーラー接続ユニットの取付けが必要です。(P54参照)

オートタイプ

【自動お湯はり】

詳しくは P9



〈屋外据置型〉
[外形寸法] (高638×幅540×奥248mm)
外装色 シャンパンゴールド(防汚鋼板)

●使用ガス種 (LPG) (12A) (13A)

24号 GFK-WS2451WA 本体希望小売価格「リモコン別売」 ¥441,100 (税抜 ¥401,000)

あんしん点検

設計上の標準 10年 使用期間

延長保証制度 対象商品

省エネ基準 達成率 106%

エネルギー消費効率 (モード) 92.5%

目標年度 2025年

- ① 無線LAN対応タッチパネルリモコンセット価格 ¥507,100 (税抜 ¥461,000)
- ② 無線LAN対応インターホンリモコンセット価格 ¥496,100 (税抜 ¥451,000)
- ③ 音声リモコンセット価格 ¥469,700 (税抜 ¥427,000)

20号 GFK-WS2051WA 本体希望小売価格「リモコン別売」 ¥413,600 (税抜 ¥376,000)

あんしん点検

設計上の標準 10年 使用期間

延長保証制度 対象商品

省エネ基準 達成率 106%

エネルギー消費効率 (モード) 92.5%

目標年度 2025年

- ① 無線LAN対応タッチパネルリモコンセット価格 ¥479,600 (税抜 ¥436,000)
- ② 無線LAN対応インターホンリモコンセット価格 ¥468,600 (税抜 ¥426,000)
- ③ 音声リモコンセット価格 ¥442,200 (税抜 ¥402,000)

必須別売品	一口循環口 (P51参照)	別売品	上方排気カバー [HK-22] (P53参照)	増設リモコン [CMR-3310SV]
	台所リモコンコード [RK-3P(2心)] (P52参照)	別売品	側方排気カバー [HK-23] (P53参照)	増設リモコンコード [RK-3P(2心)] 8m (P52参照)
	浴室リモコンコード [KFR-3P(2心)] (P52参照)		増設リモコン [CMR-2801S]	リモコンパイプセット [RPS-1] (P52参照)

別売増設リモコン

別売増設リモコン(どちらか1台)の取付けで台所・浴室以外からのリモコン操作が可能

CMR-2801S ¥9,900 (税抜¥9,000) **CMR-3310SV** ¥19,800 (税抜¥18,000)

非防水形



非防水形



バックアップ電源ユニット

バックアップ電源ユニットの取付けで停電してもお湯が使えます。

外装塗装鋼板

BDU-303

本体希望小売価格

¥126,500 (税抜¥115,000)

屋外・屋内 設置兼用型

据置・壁掛兼用タイプ

※屋外設置の場合は壁掛のみ

外装色 シャンパンゴールド (防汚鋼板)



ecoジョーズでジョーズに 省エネ! 節約!

排気熱を再利用すると熱効率がグーンとアップ!

GFK-Sシリーズ 排気熱利用

【給湯運転時】

80% ▶ 96%
従来品 ecoジョーズ

酸性のドレン水を中和器で中和します。

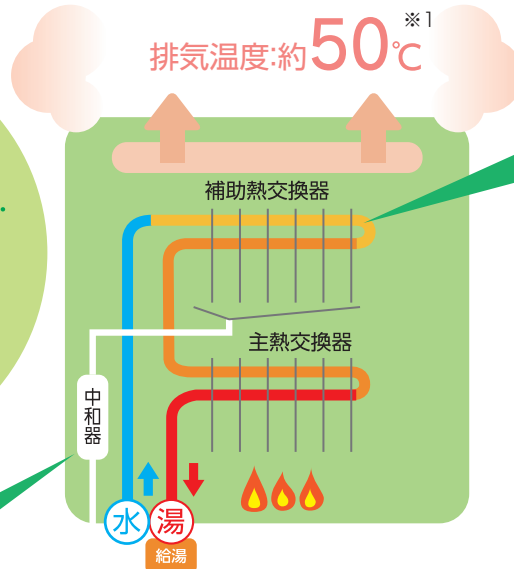

約200℃になった排気熱を、補助熱交換器で再利用して水を温めます。

お湯の流れ

水道から送られてきた水は、最初に補助熱交換器で温められます。その後、主熱交換器で加熱されます。

※1:外気温等の条件により異なります。

ガス消費量を大幅カットで、家計もラクラク《給湯側》

GFK-S
シリーズ

●年間ガス料金(LPガス)
1年間で約**18,520円**おトク

●年間二酸化炭素排出量(LPガス)
1年間で**223kg-co₂**削減

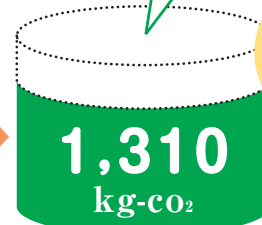
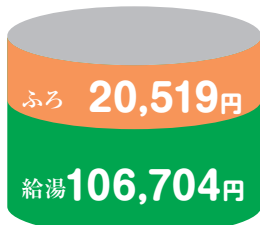

約**15%**
削減!

年間ランニングコスト
127,223円
従来品

年間ランニングコスト
108,697円
エコジョーズ
GFK-Sシリーズ

(想定した使用条件)
●年間給湯用エネルギー消費量:17.4GJ、
追いだし用エネルギー消費量:3.35GJと想定
〔試算条件〕標準使用時の当社試算

*上記各項目については下記条件の基に試算しています。
・ガス料金:4.9円/MJ(税込)(日本ガス石油機器工業会まとめ)*★石油情報センター平成28年度月次平均価格(50㎡)データの単純平均より
・CO₂排出係数:3.00kg-CO₂/kg(平成22年3月の環境省、経済産業省 算定省令による)
*上記算出値についてはガス料金、使用時間、使用頻度等によって変動します。

さらに「eco機能」で、よりエコな暮らしをサポート!! 給湯側

／ ここがポイント! ／

eco機能とは …………… ガスや水の使用流量を抑えてエネルギーの使いすぎを抑制します。



**ecoスイッチを
押すだけ!!**



※リモコン画像は、無線LAN対応タッチパネルリモコンセット: CR-118PMと無線LAN対応インターホンリモコンセット: CR-110PMの台所リモコンを例として掲載しています。

eco機能の効果

(GFK-S2051WKAで、eco節水量を「10L/分」に設定した場合)

eco節水量

機器から出るお湯の量を毎分6L~12L(1Lごと)に変更が可能(お買い求め時:8L)

水道効果金額
約5,970円/年
約14,600L/年(14.6m³×409円/m³)

+

ガス効果金額
約7,800円/年
約1,400MJ/年(1,400MJ×4.9円/MJ)

**1年間で
約13,770円
節約**

(想定した使用条件)

[試算条件]・給湯使用条件:eco節水量[12L/分-10L/分]×使用時間[5分/日]×家族[4人]×使用日数[365日]として算出。

・出湯温度を40℃とし、入水温度は通年で平均15℃とする。

・水道料金は東京都23区の水道料金+下水道使用料金=409円/m³(税込)。家庭用で口径20mmの場合。

・LPガス料金は4.9円/MJ(税込)(日本ガス石油機器工業会まとめ)★ 石油情報センター平成28年度月次平均価格(50m³)データの単純平均より

※上記算出値については水道料金、ガス料金、使用時間、使用頻度等によって変動します。

省エネモード

一定時間操作しないとリモコンの表示を設定した明るさより暗くする機能を搭載。

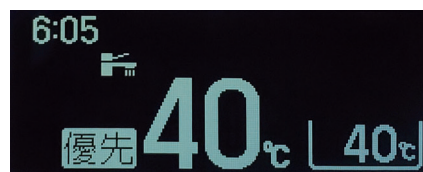

※画像はCMR-3200PMです。

その他、リモコンの表示部の明るさを7段階の範囲で調節できます。(出荷時:「4」の段階に設定)

※増設リモコンCMR-2801Sは除きます。

高効率 ガスふろ給湯器 GFK-Sシリーズ



高効率ガスふろ給湯器(潜熱回収型)

給湯+強制追いだき+自動お湯はり

屋外壁掛型

設置フリー型

主な機能 詳しくは P18

- (注1) QRコード
- (注2) IoT
- (注1) ふろタイマー
- BDU対応
- (注3) 予約
- eco機能
- 急速湯はり
- (注4) 自動追いだき
- 保温
- 強制追いだき
- 自動配管クリーン
- 配管クリーン(手動)
- Q機能
- 低温度出湯
- 水メカ
- たし湯
- たし水
- 省エネモード
- (注5) 呼び出し
- 配管洗浄
- (注1) エネルック
- 低NOX
- 点検お知らせ
- 凍結予防
- (注6) 太陽熱(SSU)

寸法図[P56~] 仕様書[P60~] (注1)「リモコンセット:CR-118PM-110PM」使用時のみ、この機能が使えます。(注2)「リモコンセット:CR-118PM-110PM」を選択し、無線LANでインターネットに接続する必要があります。(注3)「リモコンセット:CR-118PM-110PM-111V」使用時のみ、この機能が使えます。(注4)残り湯があるとあふれる場合があります。(注5)浴室リモコンのみの場合はこの機能は使用できません。(注6)ソーラー接続ユニットの取り付けが必要です。(P54参照)

フルオート
タイプ
[全自動お湯はり]

詳しくは P9



〈屋外壁掛型〉

[外形寸法] (高600×幅470×奥230mm)

外装色 シャンパンゴールド(防汚鋼板)

●使用ガス種 LPG (12A) (13A)

24号 GFK-S2451WKX

本体希望小売価格「リモコン別売」
¥470,800 (税抜 ¥428,000)

あんしん点検

設計上の標準
使用期間 10年

延長保証制度
対象商品

省エネ基準
達成率 104%

エネルギー
消費効率
(モード) 91.5%

目標年度
2025年

① 無線LAN対応タッチパネルリモコンセット価格 ¥536,800 (税抜 ¥488,000)

② 無線LAN対応インターホンリモコンセット価格 ¥525,800 (税抜 ¥478,000)

③ 音声リモコンセット価格 ¥499,400 (税抜 ¥454,000)

20号 GFK-S2051WKX

本体希望小売価格「リモコン別売」
¥440,000 (税抜 ¥400,000)

あんしん点検

設計上の標準
使用期間 10年

延長保証制度
対象商品

省エネ基準
達成率 104%

エネルギー
消費効率
(モード) 91.5%

目標年度
2025年

① 無線LAN対応タッチパネルリモコンセット価格 ¥506,000 (税抜 ¥460,000)

② 無線LAN対応インターホンリモコンセット価格 ¥495,000 (税抜 ¥450,000)

③ 音声リモコンセット価格 ¥468,600 (税抜 ¥426,000)

必要別売品	一口循環口〈P51参照〉 台所リモコンコード〔RK-3P(2心)〕〈P52参照〉 浴室リモコンコード〔KFR-3P(2心)〕〈P52参照〉								
別売品	<table border="0"> <tr> <td>上方排気カバー〔HK-18〕〈P53参照〉</td> <td>増設リモコン〔CMR-2801S〕</td> </tr> <tr> <td>側方排気カバー〔HK-19〕〈P53参照〉</td> <td>増設リモコン〔CMR-3310SV〕</td> </tr> <tr> <td>据置台〔GSD-2451〕〈P53参照〉</td> <td>増設リモコンコード〔RK-3P(2心)〕8m〈P52参照〉</td> </tr> <tr> <td>配管カバー〔HC-2431〕〈P53参照〉</td> <td>リモコンパイプセット〔RPS-1〕〈P52参照〉</td> </tr> </table>	上方排気カバー〔HK-18〕〈P53参照〉	増設リモコン〔CMR-2801S〕	側方排気カバー〔HK-19〕〈P53参照〉	増設リモコン〔CMR-3310SV〕	据置台〔GSD-2451〕〈P53参照〉	増設リモコンコード〔RK-3P(2心)〕8m〈P52参照〉	配管カバー〔HC-2431〕〈P53参照〉	リモコンパイプセット〔RPS-1〕〈P52参照〉
上方排気カバー〔HK-18〕〈P53参照〉	増設リモコン〔CMR-2801S〕								
側方排気カバー〔HK-19〕〈P53参照〉	増設リモコン〔CMR-3310SV〕								
据置台〔GSD-2451〕〈P53参照〉	増設リモコンコード〔RK-3P(2心)〕8m〈P52参照〉								
配管カバー〔HC-2431〕〈P53参照〉	リモコンパイプセット〔RPS-1〕〈P52参照〉								

ライフスタイルに合わせて選べるリモコン

※リモコンの詳細についてはP13~16をご参照ください。

<p>① 無線LAN対応タッチパネルリモコンセット CR-118PM ¥66,000(税抜¥60,000)</p> <p>エネルック機能 + インターホン・音声機能 + ECO機能</p> <p>台所リモコン CMR-3104PM [非防水形] 浴室リモコン YST-3104P</p>	<p>② 無線LAN対応インターホンリモコンセット CR-110PM ¥55,000(税抜¥50,000)</p> <p>エネルック機能 + インターホン・音声機能 + ECO機能</p> <p>台所リモコン CMR-3200PM [非防水形] 浴室リモコン YST-3200P</p>	<p>③ 音声リモコンセット CR-111V ¥28,600(税抜¥26,000)</p> <p>音声機能 + ECO機能</p> <p>浴室リモコンのみの場合は、時計・予約・呼出機能は使用できません。</p> <p>台所リモコン CMR-3300V [非防水形] 浴室リモコン YST-3300V</p> <p>●浴室リモコンのみでも使用できます。¥22,000(税抜¥20,000)</p>
--	--	--

注意 ・別売のリモコン(セット)には、リモコンコードおよび浴室リモコン用のリモコンパイプセットは付属しておりません。
・台所リモコン・増設リモコンは防水タイプではありません。

主な機能 詳しくは P18

- (注1) QRコード (注2) IoT (注3) BDU対応 (注4) 予約 (注5) eco機能 (注6) 急速湯はり (注7) 保温 (注8) 強制追いだし (注9) 配管クリーン(手動) (注10) Q機能 (注11) 低温湯出 (注12) 水メカ (注13) たし湯 (注14) たし水 (注15) 省エネモード (注16) 呼び出し (注17) 配管洗浄 (注18) エネロック (注19) 低NOX (注20) 点検お知らせ (注21) 凍結予防 (注22) 太陽熱(SSU)

寸法図 [P56~]
仕様書 [P60~]

(注1)「リモコンセット-CR-118PM-110PM」使用時のみ、この機能が使えます。(注2)「リモコンセット-CR-118PM-110PM」を選択し、無線LANでインターネットに接続する必要があります。
(注3)「リモコンセット-CR-118PM-110PM-111V」使用時のみ、この機能が使えます。(注4)残り湯があるとあふれる場合があります。
(注5)浴室リモコンのみの場合はこの機能は使用できません。(注6)ソーラー接続ユニットの取付けが必要です。(P54参照)

オートタイプ

【自動お湯はり】

詳しくは P9



〈屋外壁掛型〉

[外形寸法] (高600×幅470×奥230mm)

外装色 シャンパンゴールド(防汚鋼板)

●使用ガス種 LPG (12A) (13A)

24号 GFK-S2451WKA

本体希望小売価格「リモコン別売」
¥414,700 (税抜 ¥377,000)

あんしん点検

設計上の標準
使用期間 10年 延長保証制度
対象商品

省エネ基準 達成率	104%	エネルギー 消費効率 (モード)	91.5%
	見込年度 2025年		

① 無線LAN対応タッチパネルリモコンセット価格 ¥480,700 (税抜 ¥437,000)

② 無線LAN対応インターホンリモコンセット価格 ¥469,700 (税抜 ¥427,000)

③ 音声リモコンセット価格 ¥443,300 (税抜 ¥403,000)

20号 GFK-S2051WKA

本体希望小売価格「リモコン別売」
¥385,000 (税抜 ¥350,000)

あんしん点検

設計上の標準
使用期間 10年 延長保証制度
対象商品

省エネ基準 達成率	104%	エネルギー 消費効率 (モード)	91.5%
	見込年度 2025年		

① 無線LAN対応タッチパネルリモコンセット価格 ¥451,000 (税抜 ¥410,000)

② 無線LAN対応インターホンリモコンセット価格 ¥440,000 (税抜 ¥400,000)

③ 音声リモコンセット価格 ¥413,600 (税抜 ¥376,000)

16号 GFK-S1651WKA

本体希望小売価格「リモコン別売」
¥356,400 (税抜 ¥324,000)

あんしん点検

設計上の標準
使用期間 10年 延長保証制度
対象商品

省エネ基準 達成率	104%	エネルギー 消費効率 (モード)	91.5%
	見込年度 2025年		

① 無線LAN対応タッチパネルリモコンセット価格 ¥422,400 (税抜 ¥384,000)

② 無線LAN対応インターホンリモコンセット価格 ¥411,400 (税抜 ¥374,000)

③ 音声リモコンセット価格 ¥385,000 (税抜 ¥350,000)

必要別売品
一口循環口〈P51参照〉
台所リモコンコード〔RK-3P(2心)〕〈P52参照〉
浴室リモコンコード〔KFR-3P(2心)〕〈P52参照〉

別売品
上方排気カバー〔HK-18〕〈P53参照〉 増設リモコン〔CMR-2801S〕
側方排気カバー〔HK-19〕〈P53参照〉 増設リモコン〔CMR-3310SV〕
据置台〔GSD-2451〕〈P53参照〉 増設リモコンコード〔RK-3P(2心)〕8m〈P52参照〉
配管カバー〔HC-2431〕〈P53参照〉 リモコンパイプセット〔RPS-1〕〈P52参照〉

別売増設リモコン

別売増設リモコン(どちらか1台)の取付けで台所・浴室以外からのリモコン操作が可能

CMR-2801S

¥9,900 (税抜 ¥9,000)

CMR-3310SV

¥19,800 (税抜 ¥18,000)

非防水形



非防水形



バックアップ電源ユニット

バックアップ電源ユニットの取付けで停電してもお湯が使えます。

外装塗装鋼板

BDU-303

本体希望小売価格

¥126,500 (税抜 ¥115,000)

屋外・屋内 設置兼用型

据置・壁掛兼用タイプ

※屋外設置の場合は壁掛のみ

外装色 シャンパンゴールド
(防汚鋼板)



高効率 ガスふろ給湯器 GFK-Sシリーズ



高効率ガスふろ給湯器(潜熱回収型)

屋外据置型

給湯+強制追いだき+自動お湯はり

設置フリー型

主な機能 詳しくは P18

- (注1) QRコード
- (注2) IoT
- (注1) ふろタイマー
- (注1) BDU対応
- (注3) 予約
- (注3) eco機能
- (注4) 急速湯はり
- (注4) 自動追いだし
- 保温
- 強制追いだし
- 自動配管クリーン
- 配管クリーン(手動)
- Q機能
- 低温度出湯
- 水メカ
- たし湯
- たし水
- 省エネモード
- (注5) 呼び出し
- (注1) 配管洗浄
- エネルギーック
- 低NOX
- 点検お知らせ
- 凍結予防
- (注6) 太陽熱(SSU)

寸法図 [P56~] 仕様書 [P60~] (注1)「リモコンセット:CR-118PM・110PM」使用時のみ、この機能が使えます。(注2)「リモコンセット:CR-118PM・110PM」を選択し、無線LANでインターネットに接続する必要があります。(注3)「リモコンセット:CR-118PM・110PM・111V」使用時のみ、この機能が使えます。(注4)残り湯があるとあふれる場合があります。(注5)浴室リモコンのみの場合はこの機能は使用できません。(注6)ソーラー接続ユニットの取付けが必要です。(P54参照)

フルオート
タイプ
【全自動お湯はり】

詳しくは P9



〈屋外据置型〉
[外形寸法] (高638×幅540×奥248mm)
外装色 シャンパンゴールド(防汚鋼板)
●使用ガス種 LPG (12A) (13A)

24号 GFK-S2451WX 本体希望小売価格「リモコン別売」 ¥486,200 (税抜 ¥442,000)

あんしん点検
設計上の標準
使用期間 10年
延長保証制度
対象商品

省エネ基準 達成率	104%	エネルギー 消費効率 (モード)	91.5%
見込まれる 2025年度			

- ① 無線LAN対応タッチパネルリモコンセット価格 ¥552,200 (税抜 ¥502,000)
- ② 無線LAN対応インターホンリモコンセット価格 ¥541,200 (税抜 ¥492,000)
- ③ 音声リモコンセット価格 ¥514,800 (税抜 ¥468,000)

20号 GFK-S2051WX 本体希望小売価格「リモコン別売」 ¥463,100 (税抜 ¥421,000)

あんしん点検
設計上の標準
使用期間 10年
延長保証制度
対象商品

省エネ基準 達成率	104%	エネルギー 消費効率 (モード)	91.5%
見込まれる 2025年度			

- ① 無線LAN対応タッチパネルリモコンセット価格 ¥529,100 (税抜 ¥481,000)
- ② 無線LAN対応インターホンリモコンセット価格 ¥518,100 (税抜 ¥471,000)
- ③ 音声リモコンセット価格 ¥491,700 (税抜 ¥447,000)

必要別売品	一口循環口 (P51参照) 台所リモコンコード [RK-3P (2心)] (P52参照) 浴室リモコンコード [KFR-3P (2心)] (P52参照)
別売品	上方排気カバー [HK-22] (P53参照) 増設リモコン [CMR-3310SV] 側方排気カバー [HK-23] (P53参照) 増設リモコンコード [RK-3P (2心)] 8m (P52参照) 増設リモコン [CMR-2801S] リモコンパイプセット [RPS-1] (P52参照)

ライフスタイルに合わせて選べるリモコン

※リモコンの詳細についてはP13~16をご参照ください。

① 無線LAN対応タッチパネルリモコンセット
CR-118PM ¥66,000 (税抜 ¥60,000)

エネルギーック機能 + インターホン・音声機能 + eco機能

台所リモコン
CMR-3104PM [非防水形]

浴室リモコン
YST-3104P

② 無線LAN対応インターホンリモコンセット
CR-110PM ¥55,000 (税抜 ¥50,000)

エネルギーック機能 + インターホン・音声機能 + eco機能

台所リモコン
CMR-3200PM [非防水形]

浴室リモコン
YST-3200P

③ 音声リモコンセット
CR-111V ¥28,600 (税抜 ¥26,000)

音声機能 + eco機能

浴室リモコンの場合は、時計・予約・呼出機能は使用できません。

台所リモコン
CMR-3300V [非防水形]

浴室リモコン
YST-3300V

●浴室リモコンのみでも使用できます。¥22,000 (税抜 ¥20,000)

別売増設リモコン
別売増設リモコン(どちらか1台)の取付けで台所・浴室以外からのリモコン操作が可能

CMR-2801S
¥9,900 (税抜 ¥9,000)

[非防水形]

CMR-3310SV
¥19,800 (税抜 ¥18,000)

[非防水形]

バックアップ電源ユニット
バックアップ電源ユニットの取付けで停電してもお湯が使えます。

外装塗装鋼板
BDU-303
本体希望小売価格
¥126,500 (税抜 ¥115,000)

屋外・屋内 設置兼用型
据置・壁掛兼用タイプ
※屋外設置の場合は壁掛のみ
外装色 シャンパンゴールド (防汚鋼板)

注意 別売のリモコン(セット)には、リモコンコードおよび浴室リモコン用のリモコンパイプセットは付属していません。
・台所リモコン・増設リモコンは防水タイプではありません。

主な機能 詳しくは P18

- (注1) QRコード
- (注2) IoT
- (注3) BDU対応
- 予約
- eco機能
- (注4) 急速湯はり
- 保温
- 強制追いだし
- 配管クリーン(手動)
- Q機能
- 低温度出湯
- 水メカ
- たし湯
- たし水
- 省エネモード
- (注5) 呼び出し
- 配管洗浄
- エネルック
- 低NOX
- 点検お知らせ
- 凍結予防
- (注6) 太陽熱(SSU)

寸法図 [P56~] 仕様書 [P60~] (注1)「リモコンセット-CR-118PM-110PM」使用時のみ、この機能が使えます。(注2)「リモコンセット-CR-118PM-110PM」を選択し、無線LANでインターネットに接続する必要があります。(注3)「リモコンセット-CR-118PM-110PM-111V」使用時のみ、この機能が使えます。(注4)残り湯があるとあふれる場合があります。(注5)浴室リモコンのみの場合はこの機能は使用できません。(注6)ソーラー接続ユニットの取付けが必要です。(P54参照)

オートタイプ
【自動お湯はり】

詳しくは P9



〈屋外据置型〉
[外形寸法] (高638×幅540×奥248mm)
外装色 シャンパンゴールド(防汚鋼板)
●使用ガス種 (PG) (12A) (13A)

24号 GFK-S2451WA

本体希望小売価格「リモコン別売」
¥430,100 (税抜 ¥391,000)

あんしん点検
設計上の標準使用期間 10年 延長保証制度対象商品

省エネ基準達成率	104%	エネルギー消費効率(モード)	91.5%
見込まれる	2025年度		

- ① 無線LAN対応タッチパネルリモコンセット価格 ¥496,100 (税抜 ¥451,000)
- ② 無線LAN対応インターホンリモコンセット価格 ¥485,100 (税抜 ¥441,000)
- ③ 音声リモコンセット価格 ¥458,700 (税抜 ¥417,000)

20号 GFK-S2051WA

本体希望小売価格「リモコン別売」
¥402,600 (税抜 ¥366,000)

あんしん点検
設計上の標準使用期間 10年 延長保証制度対象商品

省エネ基準達成率	104%	エネルギー消費効率(モード)	91.5%
見込まれる	2025年度		

- ① 無線LAN対応タッチパネルリモコンセット価格 ¥468,600 (税抜 ¥426,000)
- ② 無線LAN対応インターホンリモコンセット価格 ¥457,600 (税抜 ¥416,000)
- ③ 音声リモコンセット価格 ¥431,200 (税抜 ¥392,000)

必要別売品	一口循環口 (P51参照) 台所リモコンコード[RK-3P(2心)] (P52参照) 浴室リモコンコード[KFR-3P(2心)] (P52参照)
別売品	上方排気カバー[HK-22] (P53参照) ; 増設リモコン[CMR-3310SV] 側方排気カバー[HK-23] (P53参照) ; 増設リモコンコード[RK-3P(2心)]8m (P52参照) 増設リモコン[CMR-2801S] ; リモコンパイプセット[RPS-1] (P52参照)

主な機能 詳しくは P18

- (注1) QRコード
- (注2) IoT
- (注3) BDU対応
- 予約
- eco機能
- (注4) 急速湯はり
- 保温
- 強制追いだし(2穴)
- 配管クリーン(手動)
- Q機能
- 低温度出湯
- 水メカ
- たし湯
- たし水
- 省エネモード
- (注5) 呼び出し
- 配管洗浄
- エネルック
- 低NOX
- 点検お知らせ
- 凍結予防
- (注6) 太陽熱(SSU)

寸法図 [P56~] 仕様書 [P60~] (注1)「リモコンセット-CR-118PM-110PM」使用時のみ、この機能が使えます。(注2)「リモコンセット-CR-118PM-110PM」を選択し、無線LANでインターネットに接続する必要があります。(注3)「リモコンセット-CR-118PM-110PM-111V」使用時のみ、この機能が使えます。(注4)残り湯があるとあふれる場合があります。(注5)浴室リモコンのみの場合はこの機能は使用できません。(注6)ソーラー接続ユニットの取付けが必要です。(P54参照)

オートタイプ
【自動お湯はり】

浴そう隣接設置

詳しくは P9



〈屋外据置型〉
[外形寸法] (高638×幅540×奥248mm)
外装色 シャンパンゴールド(防汚鋼板)
●使用ガス種 (PG) (12A) (13A)

浴そう隣接設置型 注意

・2穴追いだきのため、浴そうの形状によっては取付けできない場合があります。

20号 GFK-S2051A-F

本体希望小売価格「リモコン別売」
¥346,500 (税抜 ¥315,000)

あんしん点検
設計上の標準使用期間 10年 延長保証制度対象商品

省エネ基準達成率	104%	エネルギー消費効率(モード)	91.5%
見込まれる	2025年度		

- ① 無線LAN対応タッチパネルリモコンセット価格 ¥412,500 (税抜 ¥375,000)
- ② 無線LAN対応インターホンリモコンセット価格 ¥401,500 (税抜 ¥365,000)
- ③ 音声リモコンセット価格 ¥375,100 (税抜 ¥341,000)

必要別売品	循環金具(ストロングパイプ) (P52参照) 給湯金具アッシー(湯止めカバー付) (P52参照) (SP-□□2Sとセットが必要です) * 台所リモコンコード[RK-3P(2心)] (P52参照) 浴室リモコンコード[KFR-3P(2心)] (P52参照)
別売品	上方排気カバー[HK-22] (P53参照) ; 増設リモコン[CMR-3310SV] 側方排気カバー[HK-23] (P53参照) ; 増設リモコンコード[RK-3P(2心)]8m (P52参照) 増設リモコン[CMR-2801S] ; リモコンパイプセット[RPS-1] (P52参照)

*ストロングパイプ(SP-302S-402S-502S)を使用して据付けの際には別売の給湯金具アッシー(P52参照)を取付け、機器に付属の湯止めキャップを使用してください。

高効率ガスふろ給湯器
高効率ガス温水暖房付
高効率ガス給湯器
普及型ガス給湯器
普及型ガスふろ給湯器
ガスふろがま
バス入型がま
ガス温水暖房専用
乾燥機
浴室換気暖房
温水
ルームヒーター

給湯も暖房も高効率 ガスのエネルギーをムダなくお湯に変えます。

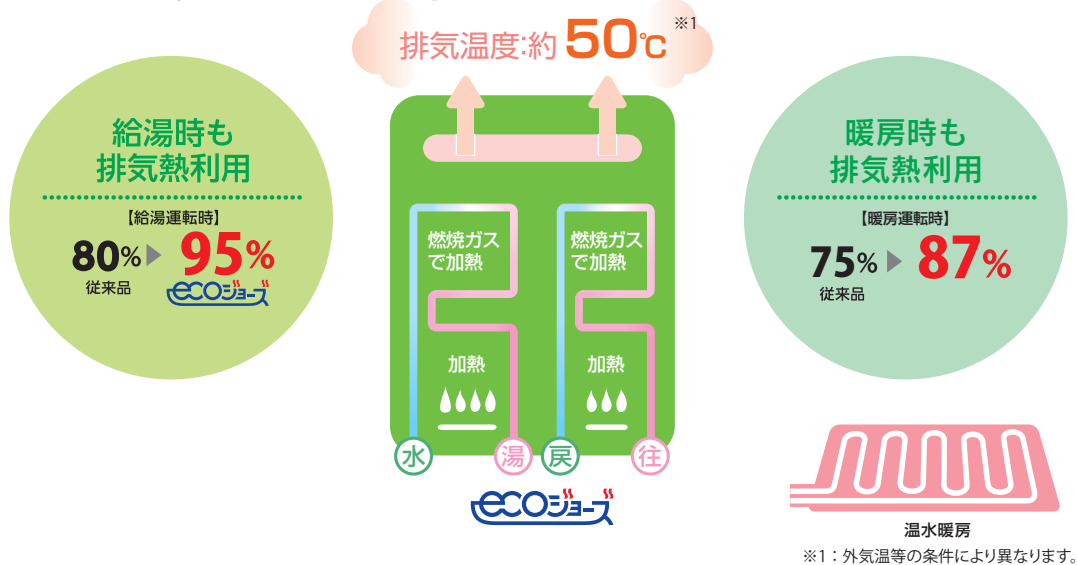

ガス消費量を削減して、家計もラクラク《給湯側》

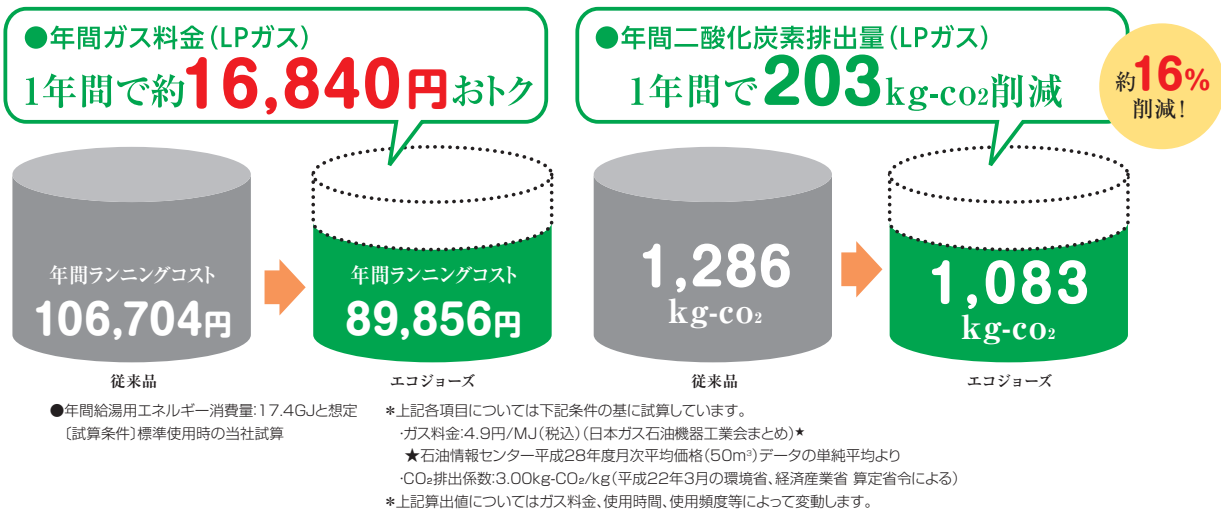

選べる「eco機能」で、さらにエコな暮らしをサポート!! お客さまの好みで組み合わせ自由!!

<p>給湯量少しひかえめ 湯量 DOWN</p> <p>「エコ」表示をタッチ! 少しだけ湯量*を絞ります。 ※湯量は8L、10L、12L、OFF(上限なし)に可変できます。</p> <p><small>お湯カウンター搭載 使用しているお湯の量がリモコンで確認できます。 ・浴室リモコンでは「eco」スイッチになります。</small></p>	<p>最適ふる自動エコ運転</p> <p>エコ効果の最も高い熱効率でお湯はりをします。お湯はり・保温とも省エネ最優先運転です。</p>	<p>お湯はり少しひかえめ -1cm</p> <p>自動お湯はりの水位を1cm*低くします。通常、標準水位から1目盛り低くなると湯量の差が大きく感じられますが、-1cmなら気になりません。</p> <p><small>※フルオートタイプの場合。 オートタイプは「設定湯量より-10L」</small></p>
<p>給湯温度少しひかえめ -1℃</p> <p>上がり湯のシャワー時などに自動的に給湯温度を1℃下げます。身体が温まっているので、シャワーの温度が1℃低くても快適です。</p>	<p>保温温度少しひかえめ -1℃</p> <p>リモコンのふる温度表示はそのまま、約1℃低い温度で保温します。</p> <p><small>※「こぎげんオート(フルオートタイプ)」 作動時はふる設定温度まで追いだします。</small></p>	<p>床暖房温水-5℃制御 -5℃</p> <p>床暖房に使う湯水を設定より5℃低い温度に制御します。</p> <p><small>※50/60℃の温水床暖房に対応。</small></p>

数値は目安です。

■ エコジョーズで 家中快適あったか生活!

省エネ性に優れた高効率ガス温水暖房付
ふろ給湯器「エコジョーズ」を使うと、
お部屋の温水暖房はもちろん、
浴室・キッチン・洗面への給湯が可能です。



エコジョーズ
ガス温水暖房付ふろ給湯器

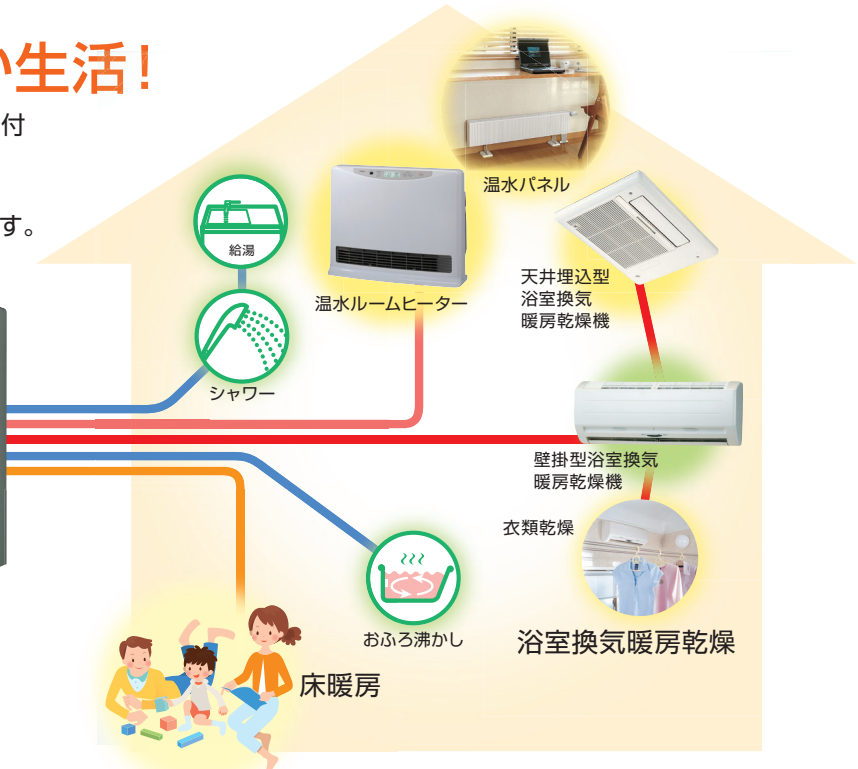

■ 快適な入浴が可能

「ゆるやか浴機能」で体への負担軽減(フルオートのみ)

ふろ設定温度より約2℃低い温度でお湯はります。
浴そうに浸かるとゆるやかに設定温度まで沸かすことで、体への負担を減らします。

芯まであたたまるマイクロバブル浴

細かな気泡がお肌をさするように包み込み、皮膚表面のぬるくなったお湯を取り除くことで温浴効果を保ちます。
お湯本来の効果で手足の先まで血の巡りをキープ、カラダの芯まであたたまるので、しっかり汗をかきたい時にも
おすすめです。



ガスふろ給湯器を
ご購入の際に
+浴そうの金具を
取替えるだけ!

循環アダプターMB2-1シリーズ(P51参照)

MB2-1-SF



+

ガス温水暖房付ふろ給湯器

GFKD-S2450K(X・A)



エコジョーズ

在来工法の場合、別売の「屋外吸気配管セット(P51参照)」が必要になります。

高効率ガス温水暖房付 ふる給湯器 GFKD-Sシリーズ



給湯・暖房ダブルで高効率!!
高効率ガス温水暖房付ふる給湯器(潜熱回収型)
給湯 + 強制追いだし + 自動お湯はり + 暖房

屋外壁掛型
設置フリー型

主な機能 詳しくは P18

- 予約 ECO機能 *
- おきげんオート *
- マイルド追いだし *
- フルクイ保 *
- 強制追いだし *
- 自動配管クリーン *
- 配管クリーン(手動) (注1)
- Q機能
- ターボ給湯
- 低温度出湯
- たし湯
- たし水
- 省エネモード
- 呼び出し
- 浴室モニター
- 入浴タイマー *
- エネルギーロック
- 低NOX
- 点検お知らせ
- 凍結予防
- 暖房水自動補水
- E-con通信
- インテリジェント通信

★フルオート対応です。(注1)リモコンでの設定が必要です。

寸法図 [P56~]
仕様書 [P60~]



フルオートタイプ
【全自動お湯はり】

24号

GFKD-S2450KX 本体希望小売価格「リモコン別売」
¥533,500 (税抜 ¥485,000)

詳しくは P9

あんしん点検
設計上の標準
使用期間 10年
延長保証制度
対象商品

省エネ基準 達成率 102%	エネルギー 消費効率 (定格) 93.0%
----------------------	--------------------------------

① インターホンリモコンセット価格 ¥592,240 (税抜 ¥538,400)

② 音声リモコンセット価格 ¥582,780 (税抜 ¥529,800)

〈屋外壁掛型〉

[外形寸法] (高600×幅469×奥240mm)

外装色 プレシヤスシルバー

●使用ガス種 LPG (12A) (13A)

開放式

本体 保有水量(L)	最大システム 保有水量(L)
2.8	35.0 (※1)

※1: 銅管システムの場合は24.0L
●追いだし配管・温水暖房配管についてはP55を参照してください。

オートタイプ
【自動お湯はり】

24号

GFKD-S2450KA 本体希望小売価格「リモコン別売」
¥493,900 (税抜 ¥449,000)

詳しくは P9

あんしん点検
設計上の標準
使用期間 10年
延長保証制度
対象商品

省エネ基準 達成率 102%	エネルギー 消費効率 (定格) 93.0%
----------------------	--------------------------------

① インターホンリモコンセット価格 ¥552,640 (税抜 ¥502,400)

② 音声リモコンセット価格 ¥543,180 (税抜 ¥493,800)

必要別売品	一口循環口 マイクロバブルなし (P51参照)
	循環アダプターMB2-1シリーズ マイクロバブル用 (P51参照) リモコンコード[RK-3P(2心)] (P52参照)
別売品	上方排気カバー[C126] (P53参照)
	側方排気カバー[S47] (P53参照)
	斜方前方排気カバー[C127] (P53参照)
	中央前方排気カバー[C128] (P53参照)
	据置台[D65-450-S] (P53参照)
	配管カバー[H67-K450S] (P53参照) 床暖房用リモコン[CMRGD-701] 信号線(床暖房用)[VH-SG-25] (P55参照) 屋外カバーセット[WP-001] (P52参照)

ライフスタイルに合わせて選べるリモコン マイクロバブル標準対応

※リモコンの詳細についてはP34をご参照ください。

① インターホンリモコンセット CR-105P ¥58,740 (税抜 ¥53,400)

エネルギー機能 + インターホン音声機能 + eco機能

台所リモコン CMR-4004P (タッチパネル式) 非防水型

浴室リモコン YST-4004P (人感センサー付)

循環アダプターMB2-1シリーズ(P51参照)

MB2-1-SF ¥34,540 (税抜 ¥31,400)

在来工法浴室の場合、別売の「屋外吸気配管セット OKH-MB ¥11,990 (税抜 ¥10,900)」が必要になります。

② 音声リモコンセット CR-102V ¥49,280 (税抜 ¥44,800)

エネルギー機能 + 音声機能 + eco機能

台所リモコン CMR-4002V (タッチパネル式) 非防水型

浴室リモコン YST-4002V (人感センサー付)

床暖房用リモコン(インテリジェント通信対応)

CMRGD-701 非防水型 ¥17,490 (税抜 ¥15,900)

注意 ・別売のリモコン(セット)には、リモコンコードおよび浴室リモコン用の屋外カバーセット[WP-001]は付属しておりません。
・台所リモコンは防水タイプではありません。

高効率ガスふろ給湯器 (Unit-1)
 高効率ガス温水暖房付ふろ給湯器 (Unit-2)
 高効率ガス給湯器 (Unit-3)
 普及型ガスふろ給湯器
 普及型ガス入給湯器 (給湯専用)
 ガスふろがま
 バランス型ふろがま
 ガス温水暖房専用熱源機
 浴室換気暖房乾燥機
 温水ルームヒーター

インターホンリモコンセット

CR-105P ¥58,740 (税抜¥53,400)
(CMR-4004P-YST-4004P)

エネルギー機能 インターホン・音声機能 ECO機能

音声リモコンセット

CR-102V ¥49,280 (税抜¥44,800)
(CMR-4002V-YST-4002V)

エネルギー機能 音声機能 ECO機能

インターホン台所リモコン (タッチパネル式)

〈高120×幅120×奥17.4mm〉



インターホン浴室リモコン (人感センサー付)

〈高100×幅200×奥21.4mm〉

※音声リモコンは「通話」ボタンが「呼出」ボタンになります。



●「浴室モニター機能」で入室を検知

浴室リモコンには人感センサーを内蔵。浴室への人の出入りも台所リモコンで確認できます。

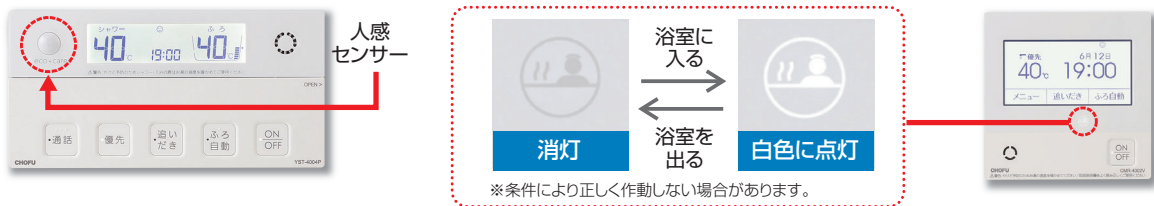

●「入浴タイマー」で居眠りなどによる長湯をお知らせします (フルオートのみ)

水位センサーで浴そうに浸かったことを検知すると自動的に入浴タイマーが作動、約5分おきに「ポーン」と鳴って時間経過をお知らせします。台所/浴室リモコンに入浴時間(1分刻み)も表示されます。

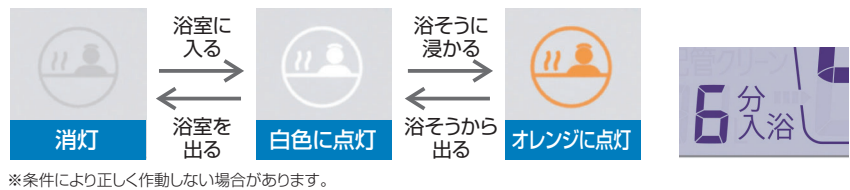

●「マイクロバブル」標準対応

別売の浴そうアダプターを取付けるだけで、マイクロバブルが使用可能。微細な気泡がお湯とともに噴き出し、あたたかいお湯でお肌を包み込みます。

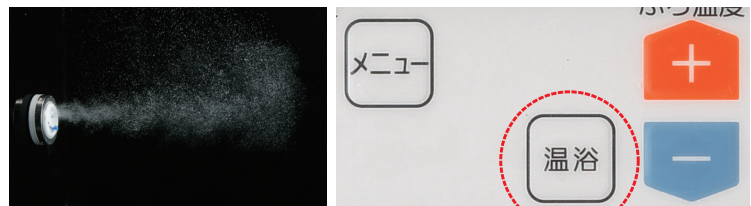

YST-4004Pの操作部

インターホンリモコンでは「温浴」ボタンを押すだけで使用可能。
 音声リモコンでは「メニュー」ボタンで「温浴」を選択し操作します。

給湯栓をひらくだけのシンプル給湯器。おふろの追いだきはできません



高い熱効率!

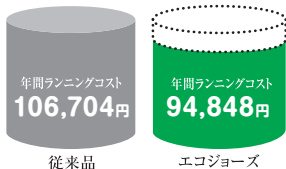
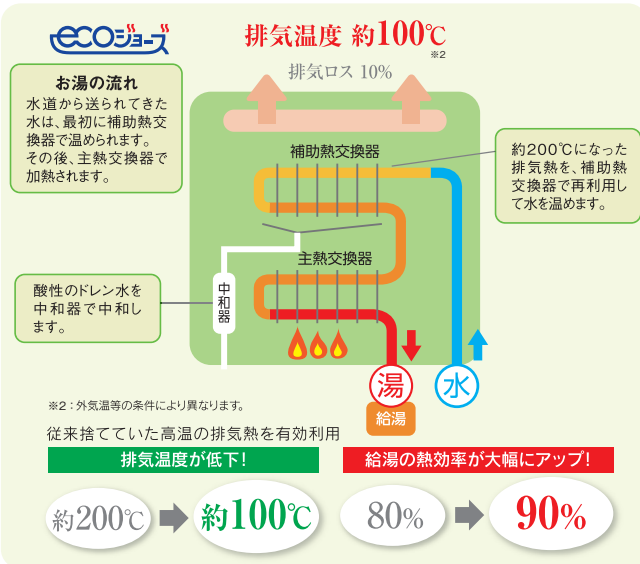

●年間ガス料金(LPガス)
1年間で
約11,850円おトク

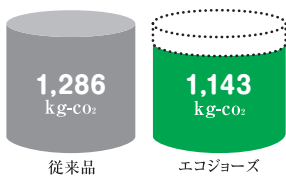

●年間二酸化炭素排出量(LPガス)
1年間で
143kg-CO₂削減
約11%削減!

(想定した使用条件)
●年間給湯用エネルギー消費量:17.4GJと想定
[試算条件]標準使用時の当社試算
※上記各項目については下記条件のもとに計算しています。
・ガス料金:4.9円/MJ(税込)(日本ガス石油機器工業会まとめ)*
・石油情報センター平成28年度月次平均価格(50m³)データの単純平均より
・CO₂排出係数:3.00kg-CO₂/kg(平成22年3月の環境省、経済産業省 算定省令による)
※上記算出値についてはガス料金、使用時間、使用頻度等によって変動します。

ここがポイント!

さらに「eco機能」で、よりエコな暮らしをサポート!!

ECOスイッチを押すと、季節に応じて最大の給湯能力を変化させ、ガス・水の使用量を抑えてエネルギーの使いすぎを抑制します。
CMR-2706VまたはYST-2706Vを使用した場合にのみECO機能を使用可



ecoスイッチを押すだけ!!

【給湯能力のめやす】

季節	給湯能力(対標準モード)
冬	約90%
春・秋	約70%
夏	約50%

【ecoモードの年間コストメリット～GK-S2030Kの場合】

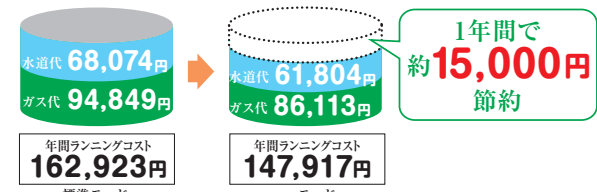

(想定した使用条件)
●年間給湯用エネルギーについて:モード効率測定法(JIS)のふる給湯標準使用モードを使用条件とし、ECO機能を設定して、給湯能力を制限することによる節約金額を算出。
[試算条件] 出湯温度を40°Cとし、入水温度は通年で平均15°Cとする。
・水道料金は東京都23区の水道料金+下水道使用料金=409円/m³(税込)。家庭用で口径20mmの場合。
・LPガス料金は4.9円/MJ(税込)(日本ガス石油機器工業会まとめ)*
・石油情報センター平成28年度月次平均価格(50m³)データの単純平均より
※上記算出値については水道料金、ガス料金、使用時間、使用頻度等によって変動します。

本体カラーにアルミサッシなどでも使われている色の『シャンパンゴールド』を採用。建物の外壁に調和しやすく、高級感を演出します。

雨水の力で汚れを落とす防汚機能を持つ塗料を外装に採用。排気ガスやスス等の汚れに効果を発揮。



汚れにくい外装で美しいを保つ

耐汚染性(カーボン汚染性)試験による比較



主な機能 詳しくは P18

BDU対応 (注3) eco機能 (注3) 本体操作 (注4) Q機能 (注4) 水比例弁 (注4) 呼び出し (注4) 低NOx (注5) 凍結予防 (注5) 太陽熱 (注5)

寸法図 [P56~]
仕様書 [P60~]

(注1)「音声台所リモコン:CMR-2706V」または「音声防水形増設リモコン:YST-2706V」を取付け設定します。(太陽熱温水器と接続している場合は、リモコン接続できない為、この機能は使用できません。)
(注2)「カンタン台所リモコン:CMR-2903」を取付け設定します。(太陽熱温水器と接続している場合は、リモコン接続できない為、この機能は使用できません。)
(注3)「音声台所リモコン:CMR-2706V」「音声防水形増設リモコン:YST-2706V」使用時のみこの機能が使えます。
(注4)台所リモコン・防水形増設リモコン使用時のみこの機能が使えます。
(注5)「本体操作」または「カンタン防水形増設リモコン:YST-2903」取付け時のみ接続可。ソーラーサーモ取付け不要。高温のお湯が出湯される可能性がある為、サーモスタット付混合水栓を使用してください。

(注1) **定量止水**
オートストップ

(注2) **定量お知らせ機能**
[手動]

詳しくは P10



〈屋外壁掛型〉
[外形寸法]
(高520×幅350×奥200mm)
外装色 シャンパンゴールド(防汚鋼板)
●使用ガス種 (PG) (12A) (13A)

24号 GK-S2430K 本体操作型(希望小売価格) **¥223,300** (税抜 ¥203,000)

1 音声台所リモコンセット価格 **¥238,700** (税抜 ¥217,000)

2 音声防水形増設リモコンセット価格 **¥240,900** (税抜 ¥219,000)

3 カンタン台所リモコンセット価格 **¥234,300** (税抜 ¥213,000)

4 カンタン防水形増設リモコンセット価格 **¥237,050** (税抜 ¥215,500)

延長保証制度対象商品

省エネ基準達成率	106%	エネルギー消費効率(モード)	90.0%
目標年度	2025年		

20号 GK-S2030K 本体操作型(希望小売価格) **¥206,800** (税抜 ¥188,000)

1 音声台所リモコンセット価格 **¥222,200** (税抜 ¥202,000)

2 音声防水形増設リモコンセット価格 **¥224,400** (税抜 ¥204,000)

3 カンタン台所リモコンセット価格 **¥217,800** (税抜 ¥198,000)

4 カンタン防水形増設リモコンセット価格 **¥220,550** (税抜 ¥200,500)

延長保証制度対象商品

省エネ基準達成率	106%	エネルギー消費効率(モード)	90.0%
目標年度	2025年		

16号 GK-S1630K 本体操作型(希望小売価格) **¥200,200** (税抜 ¥182,000)

1 音声台所リモコンセット価格 **¥215,600** (税抜 ¥196,000)

2 音声防水形増設リモコンセット価格 **¥217,800** (税抜 ¥198,000)

3 カンタン台所リモコンセット価格 **¥211,200** (税抜 ¥192,000)

4 カンタン防水形増設リモコンセット価格 **¥213,950** (税抜 ¥194,500)

延長保証制度対象商品

省エネ基準達成率	106%	エネルギー消費効率(モード)	90.0%
目標年度	2025年		

別売品	配管カバー[HC-1630](本体固定金具付)〈P53参照〉	増設リモコン[CMR-2501SV]
	上方排気カバー[HK-12]〈P53参照〉	台所・増設リモコンコード[RK-3P(2心)]8m〈P52参照〉
	側方排気カバー[HK-13]〈P53参照〉	金枠取付・本体固定金具[VG-HKS-SUS-2]〈P52参照〉
	据置台[GSD-1630](本体固定金具付)〈P53参照〉	リモコンパイプセット[RPS-1]〈P52参照〉
	増設リモコン[CMR-2801S]	防水形増設リモコンコード[KFR-3P(2心)]5m〈P52参照〉

ライフスタイルに合わせて選べるリモコン

音声リモコン + 音声機能 + eco機能 + オートストップ対応(定量止水)

1 **音声台所リモコン CMR-2706V**
¥15,400 (税抜¥14,000)

2 **音声防水形増設リモコン YST-2706V**
¥17,600 (税抜¥16,000)

カンタンリモコン

定量お知らせ対応(CMR-2903のみ)

3 **カンタン台所リモコン CMR-2903**
¥11,000(税抜¥10,000)

4 **カンタン防水形増設リモコン YST-2903**
¥13,750(税抜¥12,500)

待機時消費電力低減タイプ

別売増設リモコン 別売増設リモコン(どちらか1台)の取付けで台所・浴室以外からのリモコン操作が可能

非防水形 **CMR-2801S** ¥9,900(税抜¥9,000)

非防水形 **CMR-2501SV** ¥19,800(税抜¥18,000)

音声リモコン・カンタンリモコンを選択し、バックアップ電源ユニット(BDU-303)を取付けピークシフト運転を行う場合は「CMR-2501SV」を使用してください。

バックアップ電源ユニット

バックアップ電源ユニットの取付けで停電してもお湯が使えます。

外装塗装鋼板 **BDU-303**
本体希望小売価格 ¥126,500(税抜¥115,000)
[屋外・屋内設置兼用型]
据置・壁掛兼用タイプ※屋外設置の場合は壁掛のみ
外装色 シャンパンゴールド(防汚鋼板)

注意 ・別売のリモコン(セット)には、リモコンコードおよび浴室リモコン用のリモコンパイプセットは付属しておりません。
・台所リモコン・増設リモコンは防水タイプではありません。

高効率ガス入る給湯器 [E17] 高効率ガス温水専用付給湯器 [E17] 高効率ガス給湯器 (給湯専用) [E17] 普及型ガス入る給湯器 (給湯専用) 普及型ガス入る給湯器 ガス入るがま バランス型入るがま 熱源機 ガス温水暖房専用 浴室換気暖房乾燥機 ルームヒーター

高効率 ガス給湯器 GK-Sシリーズ



高効率ガス給湯器(潜熱回収型)

給湯専用

屋外壁掛型

主な機能 詳しくは P18

- (注3) BDU対応
- (注4) eco機能
- 本体操作
- Q機能
- 水比例弁
- (注5) 呼び出し
- 低NOx
- 点検お知らせ
- 凍結予防
- (注6) 太陽熱

寸法図 [P56~]
仕様書 [P60~]

(注1)「音声台所リモコン:CMR-2706V」または「音声防水形増設リモコン:YST-2706V」を取付け設定します。(太陽熱温水器と接続している場合は、リモコン接続できない為、この機能は使用できません。)
(注2)「カンタン台所リモコン:CMR-2903」を取付け設定します。(太陽熱温水器と接続している場合は、リモコン接続できない為、この機能は使用できません。)
(注3)電源コードの取替えが必要です。
(注4)「音声台所リモコン:CMR-2706V」「音声防水形増設リモコン:YST-2706V」使用時のみこの機能が使えます。
(注5)台所リモコン+防水形増設リモコン使用時のみこの機能が使えます。
(注6)「本体操作」または「カンタン防水形増設リモコン:YST-2903」取付時のみ接続可。ソーラーサーモ取付け不要。高温のお湯が出湯される可能性がある為、サーモスタット付混合水栓を使用してください。

(注1) **定量止水**
オートストップ

(注2) **定量お知らせ機能**
【手動】

詳しくは P10



〈屋外壁掛型〉
[外形寸法]
(高さ20×幅350×奥200mm)
・3Pアース付電源コード(プラグ形状)

外装色 シャンパンゴールド(防汚鋼板)

●使用ガス種 LPG 12A 13A

20号 GK-S2030K-BL-E 本体操作型(希望小売価格) ¥209,000 (税抜 ¥190,000)

- 音声台所リモコンセット価格 ¥224,400 (税抜 ¥204,000)
- 音声防水形増設リモコンセット価格 ¥226,600 (税抜 ¥206,000)
- カンタン台所リモコンセット価格 ¥220,000 (税抜 ¥200,000)
- カンタン防水形増設リモコンセット価格 ¥222,750 (税抜 ¥202,500)

あんしん点検

設計上の標準使用期間 10年 延長保証制度対象商品

省エネ基準達成率 106% エネルギー消費効率(モト) 90.0%

目標年度 2025年

16号 GK-S1630K-BL-E 本体操作型(希望小売価格) ¥202,400 (税抜 ¥184,000)

- 音声台所リモコンセット価格 ¥217,800 (税抜 ¥198,000)
- 音声防水形増設リモコンセット価格 ¥220,000 (税抜 ¥200,000)
- カンタン台所リモコンセット価格 ¥213,400 (税抜 ¥194,000)
- カンタン防水形増設リモコンセット価格 ¥216,150 (税抜 ¥196,500)

あんしん点検

設計上の標準使用期間 10年 延長保証制度対象商品

省エネ基準達成率 106% エネルギー消費効率(モト) 90.0%

目標年度 2025年

別売品	配管カバー[HC-1630](本体固定金具付)〈P53参照〉 上方排気カバー[HK-12]〈P53参照〉 側方排気カバー[HK-13]〈P53参照〉 据置台[GSD-1630](本体固定金具付)〈P53参照〉 増設リモコン[CMR-2801S]	増設リモコン[CMR-2501SV] 台所・増設リモコンコード[RK-3P(2心)]18m 〈P52参照〉 金枠取付・本体固定金具[VG-HKS-SUS-2] 〈P52参照〉 リモコンパイプセット[RPS-1] 〈P52参照〉 防水形増設リモコンコード[KFR-3P(2心)]15m 〈P52参照〉
-----	--	---

ライフスタイルに合わせて選べるリモコン

音声リモコン + 音声機能 + eco機能 + オートストップ対応()

- 音声台所リモコン CMR-2706V ¥15,400 (税抜 ¥14,000)
- 音声防水形増設リモコン YST-2706V ¥17,600 (税抜 ¥16,000)

カンタンリモコン

定量お知らせ対応(CMR-2903のみ)

- カンタン台所リモコン CMR-2903 ¥11,000 (税抜 ¥10,000)
- カンタン防水形増設リモコン YST-2903 ¥13,750 (税抜 ¥12,500)

待機時消費電力低減タイプ

※リモコンの詳細についてはP17をご参照ください。

別売増設リモコン 別売増設リモコン(どちらか1台)の取付けで台所・浴室以外からのリモコン操作が可能

非防水形 CMR-2801S ¥9,900 (税抜 ¥9,000)

非防水形 CMR-2501SV ¥19,800 (税抜 ¥18,000)

音声リモコン・カンタンリモコンを選択し、バックアップ電源ユニット(BDU-303)を取付けピークシフト運転を行う場合は「CMR-2501SV」を使用してください。

バックアップ電源ユニット

バックアップ電源ユニットの取付けで停電してもお湯が使えます。

外装塗装鋼板 BDU-303

本体希望小売価格 ¥126,500 (税抜 ¥115,000)

〔屋外・屋内 設置兼用型〕

据置・壁掛兼用タイプ ※屋外設置の場合は壁掛のみ

外装色 シャンパンゴールド(防汚鋼板)

注意 ・別売のリモコン(セット)には、リモコンコードおよび浴室リモコン用のリモコンパイプセットは付属しておりません。
・台所リモコン・増設リモコンは防水タイプではありません。

壁掛型は 機能だけでなく デザイン性もアップ!

外装色に「シャンパンゴールド」を採用!!

外壁に調和し、高級感を演出する他
雨水の力で汚れを落とす防汚機能を持つ
塗装を外装に採用。



GFK-2451WKA

QRコード表示機能 (台所リモコンのみ)

- 異常・故障の場合はリモコンにエラーコードとQRコードを表示します。QRコードを読み取るとエラーコードの処置方法を調べることができるWebページが開きます。
- QRコードを表示して製品情報(取扱説明書・サポート情報等)を確認することができます。

※QRコードは株式会社デンソーウェブの登録商標です。

※CR-118PM・110PM使用時のみこの機能が使えます。

[台所リモコンの画面の例] ※画像はCMR-3200PM



高効率ガスふろ給湯器 (GFKシリーズ)

高効率ガス温水暖房付ふろ給湯器 (GFKシリーズ)

高効率ガス給湯器 (給湯専用) (GFKシリーズ)

普及型ガスふろ給湯器

普及型ガス給湯器 (給湯専用)

ガスふろがま

バランス型ふろがま

ガス温水暖房専用熱源機

浴室換気暖房乾燥機

温水ルームヒーター

普及型 ガスふろ給湯器 GFKシリーズ

普及型ガスふろ給湯器

給湯 + 強制追いだき + 自動お湯はり

屋外壁掛型

設置フリー型

主な機能 詳しくは P18

- (注1) QRコード (注2) IoT (注1) ふろタイマー (注3) BDU対応 (注3) 予約 (注3) eco機能 (注4) 急速湯はり (注4) 自動追いだき (注5) 保温 (注5) 強制追いだき (注5) 自動配管クリーン (手動) (注5) 配管クリーン (手動) (注5) Q機能 (注5) 水メカ (注5) たし湯 (注5) たし水 (注5) 省エネモード (注5) 呼び出し (注5) 配管洗浄 (注1) エネロック (注1) 低NOx (注1) 点検お知らせ (注6) 凍結予防 (注6) 太陽熱(SSU)

寸法図 [P56~]
仕様書 [P60~]

(注1)「リモコンセット:CR-118PM・110PM」使用時のみ、この機能が使えます。(注2)「リモコンセット:CR-118PM・110PM」を選択し、無線LANでインターネットに接続する必要があります。
(注3)「リモコンセット:CR-118PM・110PM・111V」使用時のみ、この機能が使えます。(注4)残り湯があるとあふれる場合があります。(注5)浴室リモコンのみの場合はこの機能は使用できません。
(注6)ソーラー接続ユニットの取付けが必要です。(P54参照)

フルオート
タイプ
[全自動お湯はり]

詳しくは P9



〈屋外壁掛型〉

[外形寸法] (高600×幅470×奥230mm)

外装色 シャンパングールド(防汚鋼板)

●使用ガス種 LPG (12A) (13A)

24号 GFK-2451WKX 本体希望小売価格「リモコン別売」 ¥457,600 (税抜 ¥416,000)

あんしん点検

設計上の標準使用期間 10年



省エネ基準 2025年	省エネ基準 達成率	91%	エネルギー 消費効率(モード)	80.0%
	延長保証制度 対象商品			

① 無線LAN対応タッチパネルリモコンセット価格 ¥523,600 (税抜 ¥476,000)

② 無線LAN対応インターホンリモコンセット価格 ¥512,600 (税抜 ¥466,000)

③ 音声リモコンセット価格 ¥486,200 (税抜 ¥442,000)

20号 GFK-2051WKX 本体希望小売価格「リモコン別売」 ¥429,000 (税抜 ¥390,000)

あんしん点検

設計上の標準使用期間 10年



省エネ基準 2025年	省エネ基準 達成率	91%	エネルギー 消費効率(モード)	80.0%
	延長保証制度 対象商品			

① 無線LAN対応タッチパネルリモコンセット価格 ¥495,000 (税抜 ¥450,000)

② 無線LAN対応インターホンリモコンセット価格 ¥484,000 (税抜 ¥440,000)

③ 音声リモコンセット価格 ¥457,600 (税抜 ¥416,000)

必要別売品	一口循環口 (P51参照)	増設リモコン[CMR-2801S]
	台所リモコンコード[RK-3P(2心)] (P52参照)	増設リモコン[CMR-3310SV]
別売品	浴室リモコンコード[KFR-3P(2心)] (P52参照)	増設リモコンコード[RK-3P(2心)]8m (P52参照)
	上方排気カバー[HK-20] (P53参照)	リモコンパイプセット[RPS-1] (P52参照)
	側方排気カバー[HK-21] (P53参照)	
	据置台[GSD-2451] (P53参照)	
	配管カバー[HC-2431] (P53参照)	

ライフスタイルに合わせて選べるリモコン

※リモコンの詳細についてはP13~16をご参照ください。

① 無線LAN対応タッチパネルリモコンセット
CR-118PM ¥66,000 (税抜 ¥60,000)

エネロック機能 + インターホン音声機能 + eco機能

台所リモコン CMR-3104PM [非防水形] 浴室リモコン YST-3104P

② 無線LAN対応インターホンリモコンセット
CR-110PM ¥55,000 (税抜 ¥50,000)

エネロック機能 + インターホン音声機能 + eco機能

台所リモコン CMR-3200PM [非防水形] 浴室リモコン YST-3200P

③ 音声リモコンセット
CR-111V ¥28,600 (税抜 ¥26,000)

音声機能 + eco機能

浴室リモコンのみの場合は、時計・予約・呼出機能は使用できません。

台所リモコン CMR-3300V [非防水形] 浴室リモコン YST-3300V

●浴室リモコンのみでも使用できます。¥22,000 (税抜 ¥20,000)

注意 ・別売のリモコン(セット)には、リモコンコードおよび浴室リモコン用のリモコンパイプセットは付属しておりません。
・台所リモコン・増設リモコンは防水タイプではありません。

主な機能 詳しくは P18

(注1) QRコード (注2) IoT (注3) BDU対応 (注4) 予約 eco機能 急速湯はり 保温 強制追いだし 配管クリーン(手動) Q機能 水メカ たし湯 たし水 省エネモード (注5) 呼び出し 配管洗浄 エネルック (注1) 低NOx 点検お知らせ 凍結予防 (注6) 太陽熱(SSU)

寸法図 [P56~]
仕様書 [P60~]

(注1)「リモコンセット-CR-118PM-110PM」使用時のみ、この機能が使えます。(注2)「リモコンセット-CR-118PM-110PM」を選択し、無線LANでインターネットに接続する必要があります。
(注3)「リモコンセット-CR-118PM-110PM-111V」使用時のみ、この機能が使えます。(注4)残り湯があるとあふれる場合があります。(注5)浴室リモコンのみの場合はこの機能は使用できません。
(注6)ソーラー接続ユニットの取付けが必要です。(P54参照)

オートタイプ
【自動お湯はり】
詳しくは P9



〈屋外壁掛型〉
[外形寸法] (高600×幅470×奥230mm)
外装色 シャンパンゴールド(防汚鋼板)
●使用ガス種 (LPG) (12A) (13A)

24号 GFK-2451WKA 本体希望小売価格「リモコン別売」 ¥403,700 (税抜 ¥367,000)

あんしん点検

設計上の標準使用期間 10年



省エネ基準 達成率	91%	エネルギー 消費効率(モード)	80.0%
目標年度 2025年			

① 無線LAN対応タッチパネルリモコンセット価格 ¥469,700 (税抜 ¥427,000)

② 無線LAN対応インターホンリモコンセット価格 ¥458,700 (税抜 ¥417,000)

③ 音声リモコンセット価格 ¥432,300 (税抜 ¥393,000)

20号 GFK-2051WKA 本体希望小売価格「リモコン別売」 ¥375,100 (税抜 ¥341,000)

あんしん点検

設計上の標準使用期間 10年



省エネ基準 達成率	91%	エネルギー 消費効率(モード)	80.0%
目標年度 2025年			

① 無線LAN対応タッチパネルリモコンセット価格 ¥441,100 (税抜 ¥401,000)

② 無線LAN対応インターホンリモコンセット価格 ¥430,100 (税抜 ¥391,000)

③ 音声リモコンセット価格 ¥403,700 (税抜 ¥367,000)

16号 GFK-1651WKA 本体希望小売価格「リモコン別売」 ¥339,900 (税抜 ¥309,000)

あんしん点検

設計上の標準使用期間 10年



省エネ基準 達成率	91%	エネルギー 消費効率(モード)	80.0%
目標年度 2025年			

① 無線LAN対応タッチパネルリモコンセット価格 ¥405,900 (税抜 ¥369,000)

② 無線LAN対応インターホンリモコンセット価格 ¥394,900 (税抜 ¥359,000)

③ 音声リモコンセット価格 ¥368,500 (税抜 ¥335,000)

必要別売品
一口循環口 (P51参照)
台所リモコンコード[RK-3P(2心)] (P52参照)
浴室リモコンコード[KFR-3P(2心)] (P52参照)

別売品
上方排気カバー[HK-20] (P53参照) 増設リモコン[CMR-2801S]
側方排気カバー[HK-21] (P53参照) 増設リモコン[CMR-3310SV]
据置台[GSD-2451] (P53参照) 増設リモコンコード[RK-3P(2心)]8m (P52参照)
配管カバー[HC-2431] (P53参照) リモコンパイプセット[RPS-1] (P52参照)

別売増設リモコン

別売増設リモコン(どちらか1台)の取付けで台所・浴室以外からのリモコン操作が可能

CMR-2801S

¥9,900 (税抜¥9,000)

非防水形



CMR-3310SV

¥19,800 (税抜¥18,000)

非防水形



バックアップ電源ユニット

バックアップ電源ユニットの取付けで停電してもお湯が使えます。

外装塗装鋼板

BDU-303

本体希望小売価格

¥126,500 (税抜¥115,000)

屋外・屋内 設置兼用型

据置・壁掛兼用タイプ

※屋外設置の場合は壁掛のみ

外装色 シャンパンゴールド (防汚鋼板)



高効率ガスふろ
給湯器「L16」

高効率ガス温水専用付
ふろ給湯器「L16」

高効率ガス給湯器
(給湯専用)「L16」

普及型ガスふろ
給湯器

普及型ガス給湯器
(給湯専用)

ガスふろがま

バランス型ふろがま

ガス温水暖房専用
熱源機

浴室換気暖房
乾燥機

温水
ルームヒーター

普及型 ガスふろ給湯器 GFKシリーズ

普及型ガスふろ給湯器

給湯 + 強制追いだき + 自動お湯はり

屋外据置型

設置フリー型

主な機能 詳しくは P18

- (注1) QRコード
- (注2) IoT
- (注1) ふろタイマー
- (注3) BDU対応
- (注3) 予約
- (注3) eco機能
- (注4) 急速湯はり
- (注4) 自動追いだき
- 保温
- 強制追いだき
- 自動配管クリーン
- 配管クリーン(手動)
- Q機能
- 水メカ
- たし湯
- たし水
- 省エネモード
- (注5) 呼び出し
- (注1) 配管洗浄
- エネルギーロック
- 低NOX
- 点検お知らせ
- 凍結予防
- (注6) 太陽熱(SSU)

寸法図[P56~]仕様書[P60~] (注1)「リモコンセット:CR-118PM-110PM」使用時のみ、この機能が使えます。(注2)「リモコンセット:CR-118PM-110PM」を選択し、無線LANでインターネットに接続する必要があります。(注3)「リモコンセット:CR-118PM-110PM-111V」使用時のみ、この機能が使えます。(注4)残り湯があるとあふれる場合があります。(注5)浴室リモコンのみの場合はこの機能は使用できません。(注6)ソーラー接続ユニットの取付けが必要です。(P54参照)

フルオート
タイプ
【全自動お湯はり】

詳しくは P9



〈屋外据置型〉

[外形寸法] (高638×幅540×奥248mm)

外装色 シャンパンゴールド(防汚銅板)

●使用ガス種 LPG (12A) (13A)

24号 GFK-2451WX

本体希望小売価格「リモコン別売」
¥481,800 (税抜 ¥438,000)

あんしん点検

設計上の標準使用期間 10年



省エネ基準
達成率 91%

エネルギー
消費効率(モード)
80.0%

① 無線LAN対応タッチパネルリモコンセット価格 ¥547,800 (税抜 ¥498,000)

② 無線LAN対応インターホンリモコンセット価格 ¥536,800 (税抜 ¥488,000)

③ 音声リモコンセット価格 ¥510,400 (税抜 ¥464,000)

必要別売品

一口循環口 (P51参照)
台所リモコンコード[RK-3P(2心)] (P52参照)
浴室リモコンコード[KFR-3P(2心)] (P52参照)

別売品
上方排気カバー[HK-20] (P53参照) 増設リモコン[CMR-3310SV]
側方排気カバー[HK-21] (P53参照) 増設リモコンコード[RK-3P(2心)]8m (P52参照)
増設リモコン[CMR-2801S] リモコンパイプセット[RPS-1] (P52参照)

ライフスタイルに合わせて選べるリモコン

※リモコンの詳細についてはP13~16をご参照ください。

① 無線LAN対応タッチパネルリモコンセット
CR-118PM ¥66,000(税抜¥60,000)

エネルギー機能 + インターホン・音声機能 + eco機能



台所リモコン CMR-3104PM [非防水形]
浴室リモコン YST-3104P

② 無線LAN対応インターホンリモコンセット
CR-110PM ¥55,000(税抜¥50,000)

エネルギー機能 + インターホン・音声機能 + eco機能



台所リモコン CMR-3200PM [非防水形]
浴室リモコン YST-3200P

③ 音声リモコンセット
CR-111V ¥28,600(税抜¥26,000)

音声機能 + eco機能 浴室リモコンのみの場合は、時計・予約・呼出機能は使用できません。



台所リモコン CMR-3300V [非防水形]
浴室リモコン YST-3300V
●浴室リモコンのみでも使用できます。¥22,000(税抜¥20,000)

別売増設リモコン

別売増設リモコン(どちらか1台)の取付けで台所・浴室以外からのリモコン操作が可能

CMR-2801S ¥9,900(税抜¥9,000) 非防水形
CMR-3310SV ¥19,800(税抜¥18,000) 非防水形



バックアップ電源ユニット

バックアップ電源ユニットの取付けで停電してもお湯が使えます。

外装塗装銅板
BDU-303
本体希望小売価格
¥126,500(税抜¥115,000)



屋外・屋内 設置兼用型
据置・壁掛兼用タイプ
※屋外設置の場合は壁掛のみ
外装色 シャンパンゴールド(防汚銅板)

注意 別売のリモコン(セット)には、リモコンコードおよび浴室リモコン用のリモコンパイプセットは付属しておりません。
・台所リモコン・増設リモコンは防水タイプではありません。

主な機能 詳しくは P18

- (注1) QRコード (注2) IoT (注3) BDU対応 (注4) 予約 eco機能 急速湯はり 保温 強制追いだし 配管クリーン(手動) Q機能 水メカ たし湯 たし水 省エネモード (注5) 呼び出し 配管洗浄 エネルック (注1) 低NOx 点検お知らせ 凍結予防 (注6) 太陽熱(SSU)

寸法図[P56~]仕様書[P60~] (注1)「リモコンセット:CR-118PM・110PM」使用時のみ、この機能が使えます。(注2)「リモコンセット:CR-118PM・110PM」を選択し、無線LANでインターネットに接続する必要があります。(注3)「リモコンセット:CR-118PM・110PM・111V」使用時のみ、この機能が使えます。(注4)残り湯があるとあふれる場合があります。(注5)浴室リモコンのみの場合は使用できません。(注6)ソーラー接続ユニットの取付けが必要です。(P54参照)

オートタイプ
[自動お湯はり]
詳しくは P9



〈屋外据置型〉
[外形寸法] (高638×幅540×奥248mm)
外装色 シャンパンゴールド(防汚鋼板)
●使用ガス種 (LPG) (12A) (13A)

24号 GFK-2451WA 本体希望小売価格「リモコン別売」 ¥429,000 (税抜 ¥390,000)

あんしん点検

設計上の標準使用期間 10年



省エネ基準 達成率	91%	エネルギー 消費効率(モード)	80.0%
目標年度 2025年			

① 無線LAN対応タッチパネルリモコンセット価格 ¥495,000 (税抜 ¥450,000)

② 無線LAN対応インターホンリモコンセット価格 ¥484,000 (税抜 ¥440,000)

③ 音声リモコンセット価格 ¥457,600 (税抜 ¥416,000)

20号 GFK-2051WA 本体希望小売価格「リモコン別売」 ¥400,400 (税抜 ¥364,000)

あんしん点検

設計上の標準使用期間 10年



省エネ基準 達成率	91%	エネルギー 消費効率(モード)	80.0%
目標年度 2025年			

① 無線LAN対応タッチパネルリモコンセット価格 ¥466,400 (税抜 ¥424,000)

② 無線LAN対応インターホンリモコンセット価格 ¥455,400 (税抜 ¥414,000)

③ 音声リモコンセット価格 ¥429,000 (税抜 ¥390,000)

16号 GFK-1651WA 本体希望小売価格「リモコン別売」 ¥358,600 (税抜 ¥326,000)

あんしん点検

設計上の標準使用期間 10年



省エネ基準 達成率	91%	エネルギー 消費効率(モード)	80.0%
目標年度 2025年			

① 無線LAN対応タッチパネルリモコンセット価格 ¥424,600 (税抜 ¥386,000)

② 無線LAN対応インターホンリモコンセット価格 ¥413,600 (税抜 ¥376,000)

③ 音声リモコンセット価格 ¥387,200 (税抜 ¥352,000)

必要別売品	一口循環口 (P51参照) 台所リモコンコード〔RK-3P (2心)〕 (P52参照) 浴室リモコンコード〔KFR-3P (2心)〕 (P52参照)
別売品	上方排気カバー〔HK-20〕 (P53参照) : 増設リモコン〔CMR-33 10SV〕 側方排気カバー〔HK-21〕 (P53参照) : 増設リモコンコード〔RK-3P (2心)〕8m (P52参照) 増設リモコン〔CMR-280 1S〕 : リモコンパイプセット〔RPS-1〕 (P52参照)

高効率ガスふろ
給湯器 (LPGタイプ)

高効率ガス温水暖房付
ふろ給湯器 (LPGタイプ)

高効率ガス給湯器
(給湯専用) (LPGタイプ)

普及型ガスふろ
給湯器

普及型ガス給湯器
(給湯専用)

ガスふろがま

バランス型ふろがま

ガス温水暖房専用
熱源機

浴室換気暖房
乾燥機

温水
ルームヒーター

普及型 ガスふろ給湯器 GFKシリーズ

普及型ガスふろ給湯器

給湯 + 強制追いだき + 自動お湯はり

屋外据置型

設置フリー型

浴そう隣接設置型

PS扉内設置型

主な機能 詳しくは P18

- (注1) QRコード
- (注2) IoT
- (注3) BDU対応
- (注4) 予約
- eco機能
- 急速湯はり
- 保温
- 強制追いだき(2穴)
- 配管クリーン(手動)
- Q機能
- 水メカ
- たし湯
- たし水
- 省エネモード
- 呼び出し
- 配管洗浄
- エネロック
- 低NOX
- 点検お知らせ
- 凍結予防
- 太陽熱(SSU)

寸法図[P56~] 仕様書[P60~] (注1)「リモコンセット:CR-118PM・110PM」使用時のみ、この機能が使えます。(注2)「リモコンセット:CR-118PM・110PM」を選択し、無線LANでインターネットに接続する必要があります。(注3)「リモコンセット:CR-118PM・110PM・111V」使用時のみ、この機能が使えます。(注4)残り湯があるとあふれる場合があります。(注5)浴室リモコンのみの場合はこの機能は使用できません。(注6)ソーラー接続ユニットの取付けが必要です。(P54参照)

オートタイプ

【自動お湯はり】

浴そう隣接設置

詳しくは P9



〈屋外据置型〉

[外形寸法] (高638×幅540×奥248mm)

外装色 シャンパンゴールド(防汚鋼板)

●使用ガス種 LPG(12A)(13A)

●浴そう隣接設置型

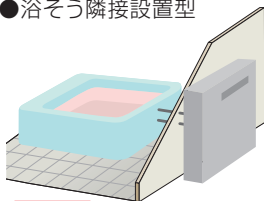

注意

・2穴追いだきのため、浴そうの形状によっては取付けできない場合があります。

20号 GFK-2051A-F 本体希望小売価格「リモコン別売」 ¥315,700 (税抜 ¥287,000)

あんしん点検

設計上の標準使用期間 10年



省エネ基準 達成率	91%	エネルギー 消費効率(モード)	80.0%
目標年度 2025年			

① 無線LAN対応タッチパネルリモコンセット価格 ¥381,700 (税抜 ¥347,000)

② 無線LAN対応インターホンリモコンセット価格 ¥370,700 (税抜 ¥337,000)

③ 音声リモコンセット価格 ¥344,300 (税抜 ¥313,000)

16号 GFK-1651A-F 本体希望小売価格「リモコン別売」 ¥308,000 (税抜 ¥280,000)

あんしん点検

設計上の標準使用期間 10年



省エネ基準 達成率	91%	エネルギー 消費効率(モード)	80.0%
目標年度 2025年			

① 無線LAN対応タッチパネルリモコンセット価格 ¥374,000 (税抜 ¥340,000)

② 無線LAN対応インターホンリモコンセット価格 ¥363,000 (税抜 ¥330,000)

③ 音声リモコンセット価格 ¥336,600 (税抜 ¥306,000)

必要別売品

循環金具(ストロングパイプ)〈P52参照〉
給湯金具アッシー(湯止めカバー付)〈P52参照〉
(SP-□□2Sとセットが必要です)※
台所リモコンコード[RK-3P(2心)]〈P52参照〉
浴室リモコンコード[KFR-3P(2心)]〈P52参照〉

別売品	上方排気カバー[HK-20]〈P53参照〉	増設リモコン[CMR-3310SV]
	側方排気カバー[HK-21]〈P53参照〉	増設リモコンコード[RK-3P(2心)]8m〈P52参照〉
	増設リモコン[CMR-2801S]	リモコンパイプセット[RPS-1]〈P52参照〉

※ストロングパイプ(SP-302S-402S-502S)を使用して据付けの際には別売の給湯金具アッシー(P52参照)を取付け、機器に付属の湯止めキャップを使用してください。

ライフスタイルに合わせて選べるリモコン

※リモコンの詳細についてはP13~16をご参照ください。

① 無線LAN対応タッチパネルリモコンセット
CR-118PM ¥66,000(税抜¥60,000)

エネロック機能 + インターホン・音声機能 + eco機能



台所リモコン CMR-3104PM [非防水形]
浴室リモコン YST-3104P

② 無線LAN対応インターホンリモコンセット
CR-110PM ¥55,000(税抜¥50,000)

エネロック機能 + インターホン・音声機能 + eco機能



台所リモコン CMR-3200PM [非防水形]
浴室リモコン YST-3200P

③ 音声リモコンセット
CR-111V ¥28,600(税抜¥26,000)

音声機能 + eco機能 浴室リモコンのみの場合は、時計・予約・呼出機能は使用できません。



台所リモコン CMR-3300V [非防水形]
浴室リモコン YST-3300V
●浴室リモコンのみでも使用できます。¥22,000(税抜¥20,000)

注意 ・別売のリモコン(セット)には、リモコンコードおよび浴室リモコン用のリモコンパイプセットは付属しておりません。
・台所リモコン・増設リモコンは防水タイプではありません。

PS(パイプシャフト)扉内設置型

パイプシャフトの扉内に取り付けるタイプです。給湯器用の開口は円筒形の排気筒貫通部のみです。

主な機能 詳しくは P18

(注1) QRコード (注2) IoT (注3) BDU対応 (注4) 予約 (注5) eco機能 (注6) 急速湯はり (注7) 保温 (注8) 強制追いだし (注9) 配管クリーン(手動) (注10) Q機能 (注11) 水メカ (注12) たし湯 (注13) たし水 (注14) 省エネモード (注15) 呼び出し (注16) 配管洗浄 (注17) エネロック (注18) 低NOX (注19) 点検お知らせ (注20) 凍結予防 (注21) 太陽熱(SSU)

寸法図 [P56~] 仕様書 [P60~] (注1)「リモコンセット-CR-118PM-110PM」使用時のみ、この機能が使えます。(注2)「リモコンセット-CR-118PM-110PM」を選択し、無線LANでインターネットに接続する必要があります。(注3)「リモコンセット-CR-118PM-110PM-111V」使用時のみ、この機能が使えます。(注4)残り湯があるとあふれる場合があります。(注5)浴室リモコンのみの場合はこの機能は使用できません。(注6)ソーラー接続ユニットの取付けが必要です。(P54参照)

オートタイプ
【自動お湯はり】
詳しくは P9



〈PS扉内設置型〉
【外形寸法】(高600×幅470×奥230mm)
外装色 シャンパンゴールド(防汚鋼板)
●使用ガス種 (LPG) (12A) (13A)

20号 GFK-2051WKAT

本体希望小売価格「リモコン別売」
¥377,300 (税抜 ¥343,000)

受注生産

あんしん点検
設計上の標準使用期間 10年



省エネ基準
達成率 91%
エネルギー
消費効率(省エネ)
80.0%

- ① 無線LAN対応タッチパネルリモコンセット価格 ¥443,300 (税抜 ¥403,000)
- ② 無線LAN対応インターホンリモコンセット価格 ¥432,300 (税抜 ¥393,000)
- ③ 音声リモコンセット価格 ¥405,900 (税抜 ¥369,000)

必要別売品	一口循環口 (P51参照)	
	台所リモコンコード [RK-3P(2心)] (P52参照)	
	浴室リモコンコード [KFR-3P(2心)] (P52参照)	
	器具取付用金枠 [PTK-2]	¥12,540 (税抜 ¥11,400)
別売品	排気変更アダプター [VG-HK-101] (P53参照)	増設リモコンコード [RK-3P(2心)] 8m (P52参照)
	増設リモコン [CMR-2801S]	リモコンパイプセット [RPS-1] (P52参照)
	増設リモコン [CMR-3310SV]	

排気延長不可

●設置例●



※パイプシャフトに機器を設置する場合、規制がありますので所轄の消防署、水道局に確認してください。

別売増設リモコン

別売増設リモコン(どちらか1台)の取付けで台所・浴室以外からのリモコン操作が可能

CMR-2801S ¥9,900 (税抜 ¥9,000) CMR-3310SV ¥19,800 (税抜 ¥18,000)

非防水形



非防水形



バックアップ電源ユニット

バックアップ電源ユニットの取付けで停電してもお湯が使えます。

外装塗装鋼板

BDU-303

本体希望小売価格

¥126,500 (税抜 ¥115,000)

屋外・屋内 設置兼用型

据置・壁掛兼用タイプ

※屋外設置の場合は壁掛のみ

外装色 シャンパンゴールド (防汚鋼板)



主な機能 詳しくは P18

- 本体操作
- Q機能
- 水比例弁 (注3)
- 呼び出し (注4)
- 低NOX
- 凍結予防
- 太陽熱 (注5)
- ECO機能 (注6)

寸法図 [P56~]
仕様書 [P60~]

(注1)「音声台所リモコン」CMR-3301Vまたは「音声防水形増設リモコン」YST-3301Vを取付け設定します。(太陽熱温水器と接続している場合はリモコン接続できないため、この機能は使用できません)
(注2)「CMR-3312VまたはCMR-2801」を取付け設定します。(太陽熱温水器と接続している場合はリモコン接続できないため、この機能は使用できません)
(注3)GK-2450Kのみ。(注4)「CMR-3301V、3312VまたはCMR-2801」+「YST-3301V、3303V」使用時のみこの機能を使えます。
(注5)GK-2450Kを除く。「本体操作」または「音声防水形増設リモコン」YST-3303V「取付け時のみ接続できます。高温のお湯が出湯される可能性があるため、サーモスタット付混合水栓を使用してください。
(注6)GK-2450Kで「CMR-3301V、YST-3301V」使用時のみこの機能を使えます。

定量止水
オートストップ

定量お知らせ機能
【手動】

詳しくは P10



〈屋外壁掛型〉
[外形寸法] (高520×幅350×奥200mm)
外装色 シャンパンゴールド(防汚鋼板)

●使用ガス種 LPG 12A 13A

GK-2450K用リモコン

① 音声台所リモコン
CMR-3301V ¥19,800 (税抜¥18,000)
[外形寸法] (高120×幅128×奥20mm)
[非防水形] [定量止水対応] [ECO機能]

② ラクラク台所リモコン
CMR-2801 ¥9,900 (税抜¥9,000)
[外形寸法] (高120×幅70×奥11mm)
[非防水形] [定量お知らせ対応]

③ 音声防水形増設リモコン
YST-3301V ¥22,000 (税抜¥20,000)
[外形寸法] (高110×幅200×奥20mm)
[定量止水対応] [ECO機能]

※CMR-3301VとCMR-2801を同時に取付けることはできません。

定量お知らせ機能
【手動】

詳しくは P10



〈屋外壁掛型〉
[外形寸法]
(高520×幅350×奥200mm)
外装色 シャンパンゴールド(防汚鋼板)

●使用ガス種 LPG 12A 13A

注意 冬場など入水温度が低い時に
出湯量が多すぎると湯温が上がら
ません。お湯の給湯栓をしぼって
お使いください。

GK-2050K、 GK-1650K用リモコン

① 音声台所リモコン
CMR-3312V ¥19,800 (税抜¥18,000)
[外形寸法] (高120×幅128×奥20mm)
[非防水形] [定量お知らせ対応]

② ラクラク台所リモコン
CMR-2801 ¥9,900 (税抜¥9,000)
[外形寸法] (高120×幅70×奥11mm)
[非防水形] [定量お知らせ対応]

③ 音声防水形増設リモコン
YST-3303V ¥22,000 (税抜¥20,000)
[外形寸法] (高110×幅200×奥20mm)

※CMR-3312VとCMR-2801を同時に取付けることはできません。

※YST-3303Vに定量お知らせ機能はありません。

注意 定量止水対応のCMR-3301V・YST-3301V、定量お知らせ対応のCMR-3312V・CMR-2801は、太陽熱温水器と接続した場合、高温でお湯はりされるおそれがありますので、接続できません。
定量お知らせ機能のないYST-3303Vを接続した場合も、太陽熱温水器で沸いた高温のお湯が出湯され、設定温度にならない可能性があるため、サーモスタット付混合水栓を使用してください。
別売のリモコン(セット)には、リモコンコードおよび防水形増設リモコン用のリモコンパイプセットは付属していません。非防水形リモコンは、浴室内など湿気の多い場所への取付けはできません。

24号 GK-2450K 本体操作型(希望小売価格) ¥172,700 (税抜 ¥157,000)



あんしん点検
設計上の標準
使用期間 10年

- ① 音声台所リモコンセット価格 ¥192,500 (税抜 ¥175,000)
- ② ラクラク台所リモコンセット価格 ¥182,600 (税抜 ¥166,000)
- ③ 音声防水形増設リモコンセット価格 ¥194,700 (税抜 ¥177,000)

省エネ基準 達成率	97%	エネルギー 消費効率(モード)	82.5%
--------------	-----	--------------------	-------

別売品	台所リモコン、音声防水形増設リモコン、増設リモコン(下記参照) 台所・増設リモコンコード[RK-3P(2心)](P52参照) 配管カバー[HC-1650](本体固定金具付)(P53参照) 側方排気カバー[HK-25]、上方排気カバー[HK-24](P53参照)	本体固定金具[VG-HKS-SUS-2](P52参照) 据置台[GSD-1650](本体固定金具付)(P53参照) リモコンパイプセット[RPS-1](P52参照) 防水形増設リモコンコード[KFR-3P(2心)](P52参照)
-----	---	---

※台所リモコン、音声防水形増設リモコン、増設リモコンはそれぞれ最大で1台ずつ取付可能です。

別売増設リモコン(どちらか1台)の取付けで
台所・浴室以外からのリモコン操作が可能

20号 GK-2050K 本体操作型(希望小売価格) ¥158,400 (税抜 ¥144,000)



あんしん点検
設計上の標準
使用期間 10年

- ① 音声台所リモコンセット価格 ¥178,200 (税抜 ¥162,000)
- ② ラクラク台所リモコンセット価格 ¥168,300 (税抜 ¥153,000)
- ③ 音声防水形増設リモコンセット価格 ¥180,400 (税抜 ¥164,000)

省エネ基準 達成率	97%	エネルギー 消費効率(モード)	82.5%
--------------	-----	--------------------	-------

16号 GK-1650K 本体操作型(希望小売価格) ¥147,400 (税抜 ¥134,000)



あんしん点検
設計上の標準
使用期間 10年

- ① 音声台所リモコンセット価格 ¥167,200 (税抜 ¥152,000)
- ② ラクラク台所リモコンセット価格 ¥157,300 (税抜 ¥143,000)
- ③ 音声防水形増設リモコンセット価格 ¥169,400 (税抜 ¥154,000)

省エネ基準 達成率	97%	エネルギー 消費効率(モード)	82.5%
--------------	-----	--------------------	-------

別売品	台所リモコン、音声防水形増設リモコン、増設リモコン(下記参照) 台所・増設リモコンコード[RK-3P(2心)](P52参照) 配管カバー[HC-1650](本体固定金具付)(P53参照) 側方排気カバー[HK-25]、上方排気カバー[HK-24](P53参照)	本体固定金具[VG-HKS-SUS-2](P52参照) 据置台[GSD-1650](本体固定金具付)(P53参照) リモコンパイプセット[RPS-1](P52参照) 防水形増設リモコンコード[KFR-3P(2心)](P52参照)
-----	---	---

※台所リモコン、音声防水形増設リモコン、増設リモコンはそれぞれ最大で1台ずつ取付可能です。

別売増設リモコン(どちらか1台)の取付けで
台所・浴室以外からのリモコン操作が可能

お風呂のお湯がさめても、お湯を捨てずにワンタッチ追いだき。

寸法図 [P56~]
仕様書 [P60~]

ガスふろがま(設置フリー型)

GF-1010PK

あんしん点検
設計上の標準
使用期間 10年



浴室リモコン
YST-2906
(付属品)

〈屋外壁掛型〉

[外形寸法] (高520×幅350×奥200mm)

●使用ガス種 (LPG) (12A) (13A)

外装色 シャンパンゴールド(防汚鋼板)

水から沸き上げて自動で保温



- 保温
- 強制追いだき
- 凍結予防

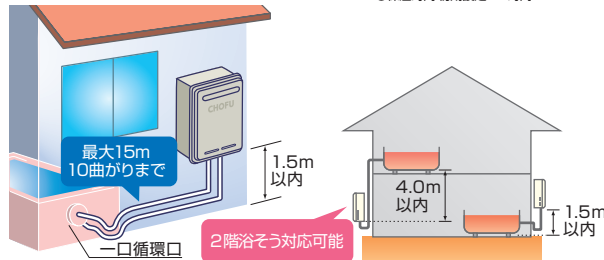

●凍結予防の為に浴そうのお湯は抜かないでください。但し、冬季に長期間使用しないときや電源プラグを抜くときはお買い求めの販売店に水抜きを依頼してください。

GF-1010PK

本体希望小売価格

¥166,100 (税抜 ¥151,000)

- 追焚能力(入力): 5.8~20.9kW(5,000~18,000kcal/h)
- 電源AC100V必要。
- 浴室リモコン操作の簡単着火。

付属品	浴室リモコンYST-2906、浴室リモコンコードKFR-3P(2心)5m、リモコンパイプ、防水カバー
必要別売品	一口循環口 (P51参照)
別売品	・据置台[GSD-1010] (P53参照) ・排気カバー[HK-24] (P53参照)

ガスふろがま(浴そう隣接設置型)

GF-220D

あんしん点検
設計上の標準
使用期間 10年



リモコン
TS-10
(付属品)

〈屋外据置型〉

[外形寸法] (高429×幅230×奥345mm)

●使用ガス種 (LPG) (12A) (13A)

追いだき
ワンタッチ電気着火

安全にご利用
いただくために

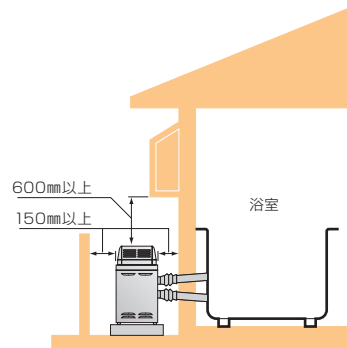

GF-220D

本体希望小売価格

¥100,100 (税抜 ¥91,000)

- ガス消費量14.0kW(1kg/h:LPG)
- 循環パイプは右・後・左の三方向変更可能。
- 電源AC100V必要。
- タイマーを回すだけの簡単着火。時間がくれば自動消火します。

付属品	連結ゴム(2個)、ワイヤーランプ(4個)、リモコン TS-10(一式:リモコンパイプ、防水カバー 同梱)
必要別売品	ストロングパイプ (P52参照)

高効率ガス入浴器
給湯器 (ユニットバス)
高効率ガス温水暖房付
給湯器 (ユニットバス)
高効率ガス給湯器
(給湯専用) (ユニットバス)
普及型ガス入浴器
普及型ガス給湯器
(給湯専用)
ガスふろがま
バランス型ふろがま
ガス温水暖房専用
熱源機
浴室換気暖房
乾燥機
温水
ルーバーヒーター

浴室内据置設置のバランス型ふろがま 安全性を向上した電池式モデル!!

寸法図[P56~]
仕様書[P60~]

●BF(S)シリーズのバランス型ふろがまは、燃焼空気と排気ガスの排気を給排気トップによりバランスよく行います。

6つの
安全機能

- 誤操作等による異常着火防止機能**
●イグナイターによる連続放電式で確実な口火点火。
●フレームロッド方式(口火に搭載)によりガス電磁弁の閉弁時間を大幅に短縮。
●点火不良を10回連続検出すると、点火動作を5分間停止。
- 消し忘れ防止機能**
●一定時間以上連続して給湯または追いだきを行うと、ガス電磁弁を遮断し停止。
[給湯:639S:80分、859S:60分、追いだき:639S:95分、859S:115分、109S:70分]
- 冠水による機器内部焼損・異常着火防止機能**
パイロットノズルをメインノズルより下に配置し、パイロットノズルが冠水した時点で、フレームロッドが失火を検知し、ガス電磁弁を遮断し停止。
- 点検お知らせ機能(タイムスタンプ)**
点検時期通知制度の有効性を高めるため、10年相当の使用回数をカウントし、点検時期をLEDランプ(緑)の点滅でお知らせ。
- 高温出湯防止機能**
シャワー側に熱湯遮断弁(作動温度:約83℃)を搭載し、高温水を検知すると温水を遮断。(109Sは対象外)
- 空だき防止機能**
ハイリミットスイッチ+温度ヒューズによる二重の安全機能。(109Sは、圧力スイッチによる浴水検知)



写真は右タイプ

追いだき シャワー付
点検お知らせ 外装ステンレス製
6.5号 BFS-639S
あんしん点検
設計上の標準使用期間 **10年**

本体希望小売価格[給排気トップ別売]
¥168,300 (税抜 ¥153,000)
給排気トップ(木枠用/6T-204)セット価格
¥186,010 (税抜 ¥169,100)
給排気トップ(木枠用/6T-304)セット価格
¥186,340 (税抜 ¥169,400)

浴室内据置型
ガスバランス型ふろがま

特監法対象商品

[外形寸法] (高663×幅230×奥555mm)

●使用ガス種 **LPG 12A 13A**

給湯能力 2.3、4.3、6.5号切替
二缶二水式なので浴そうに水がなくても快適なシャワーが楽しめます。

給湯と追いだき同時使用不可。
給湯配管不可。

同梱部材
浴そう接続金具
単1電池2個

別売品	
遮熱板	¥880(税抜¥800)
追加脚セット	¥825(税抜¥750)

給排気トップ「木枠用」		
6T-204	壁厚180mm用	¥17,710 (税抜¥16,100)
6T-304	壁厚280mm用	¥18,040 (税抜¥16,400)

給排気トップ「サッシ用」		
6T-WS-201LL	壁厚200mm用	¥20,350 (税抜¥18,500)
6T-WS-301LL	壁厚300mm用	¥20,350 (税抜¥18,500)



写真は右タイプ

追いだき シャワー付
点検お知らせ 外装ステンレス製
8.5号 BFS-859S
あんしん点検
設計上の標準使用期間 **10年**

本体希望小売価格[給排気トップ別売]
¥206,800 (税抜 ¥188,000)
給排気トップ(木枠用)セット価格
¥230,560 (税抜 ¥209,600)

浴室内据置型
ガスバランス型ふろがま

特監法対象商品

[外形寸法] (高663×幅250×奥555mm)

●使用ガス種 **LPG 12A 13A**

給湯能力 2.3、4.3、6.5、8.5号切替
二缶二水式なので浴そうに水がなくても快適なシャワーが楽しめます。

給湯と追いだき同時使用不可。
給湯配管可。

同梱部材
浴そう接続金具
単1電池2個

別売品	
遮熱板	¥880(税抜¥800)
追加脚セット	¥825(税抜¥750)

給排気トップ「木枠用」		
8T-202	壁厚180mm用	¥23,760 (税抜¥21,600)
8T-302	壁厚280mm用	

給排気トップ「サッシ用」		
8T-WS-201LL	壁厚200mm用	¥25,410 (税抜¥23,100)
8T-WS-301LL	壁厚300mm用	¥26,070 (税抜¥23,700)



写真は右タイプ

追いだき シャワー付
点検お知らせ 外装ステンレス製
BF-109S あんしん点検
設計上の標準使用期間 **10年**

本体希望小売価格[給排気トップ別売]
¥115,500 (税抜 ¥105,000)
給排気トップ(木枠用/6T-204)セット価格
¥133,210 (税抜 ¥121,100)
給排気トップ(木枠用/6T-304)セット価格
¥133,540 (税抜 ¥121,400)

浴室内据置型
ガスバランス型ふろがま

特監法対象商品

[外形寸法] (高663×幅230×奥555mm)

●使用ガス種 **LPG 12A 13A**

給湯能力 2.3、4.3、6.5号切替
二缶二水式なので浴そうに水がなくても快適なシャワーが楽しめます。

給湯と追いだき同時使用不可。
給湯配管不可。

同梱部材
浴そう接続金具
単1電池2個

別売品	
遮熱板	¥880(税抜¥800)
追加脚セット	¥825(税抜¥750)

給排気トップ「木枠用」		
6T-204	壁厚180mm用	¥17,710 (税抜¥16,100)
6T-304	壁厚280mm用	¥18,040 (税抜¥16,400)

給排気トップ「サッシ用」		
6T-WS-201LL	壁厚200mm用	¥20,350 (税抜¥18,500)
6T-WS-301LL	壁厚300mm用	¥20,350 (税抜¥18,500)

排気トップの方向

- 機器の設置タイプには下記の4通りがあります。A、B、C、Dタイプのいずれかを、浴そうおよび外壁の位置に合わせてお選びください。
- BタイプはAタイプから現地に変更できます。DタイプはCタイプから現地に変更できます。

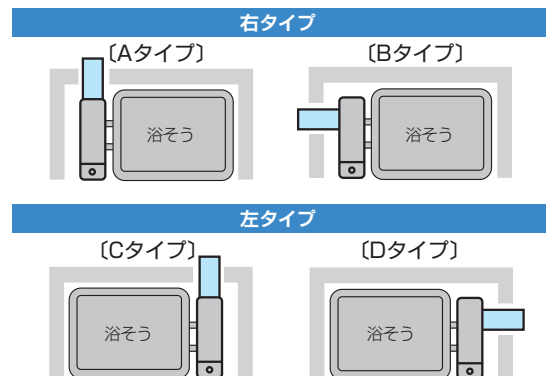

特監法対象商品 屋内式BF機器の給排気工事は「特定ガス消費機器の設置工事に関する法律(特監法)」の資格者の監督下で行うことが法律で定められています。

※お願い:ガスバランス型ふろがまを廃棄するときは、必ず乾電池を取り出してください。

ガスバランス型ふろがまは消費生活用製品安全法(消安法)により特定保守製品に指定されていましたが、令和3年8月1日施行の改正消安法を受け特定保守製品の指定から外れ、従来の「法定点検」から「あんしん点検」に変更されました。

浴室換気暖房乾燥機

衣類乾燥、浴室暖房、浴室乾燥、涼風・換気と1台で4役の働き！
コンパクトなボディにうれしい機能が満載です。

衣類乾燥



梅雨や夜でも、しっかり乾燥。
毎日が洗濯日和です。

洗濯物を浴室内に吊り下げて、温風でムラなく乾かすのでシワになりにくく、しっかり乾燥。太陽の光と同じような心地良い仕上がります。

浴室乾燥



カビが発生しにくいから衛生的。
浴室のお手入れも、らくらくです。

スイッチを入れるだけで温風が吹き出し、換気しながら浴室全体をすばやく乾燥。湿気やイヤな臭いを追い出し、カビやヌメリの発生を抑えます。

浴室暖房

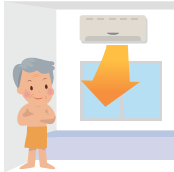

ヒートショックから家族を守って
安心の環境づくり。

ぞくぞくと寒い一番風呂など、冬場の入浴に伴う急激な温度変化は不快だけでなくお年寄りには大敵。浴室暖房乾燥機で暖房すれば安心。家族揃って、快適なバスタイムが楽しめます。

(予備暖房として入浴前からのご使用をおすすめします)

涼風・換気



すがすがしい風で、
蒸し暑い夏の入浴もさわやかです。

ムシムシと暑い夏場の入浴も、涼風運転にすればとってもさわやか。入浴後は扇風機の代わりに使えて、ほてった体を冷ますことができます。

※冷房ではありません。

涼風運転は、送風と換気を同時に行いますが、換気運転は、浴室の換気のみ行います。

ユニットバス1.25坪以下



リモコン
CYR-09
コード5m(3心)付

<天井埋込型>

[外形寸法]
本体:高198×幅516×奥523mm(ダクトエルボ右出し時)
グリル板:高15×幅470×奥345mm
リモコン:高120×幅116×奥9mm
[天井開口寸法]410×285mm角

YDK-334T 本体希望小売価格
¥166,100 (税抜 ¥151,000)

●標準熱出力/3.3kW(2,800kcal/h)

※固定方法に応じた現地手配部品が必要です。詳細は工事説明書をご参照ください。

在来浴室ユニットバス1.5坪以下



ワイヤレスリモコン
CYR-07

<壁掛型>

[外形寸法]
本体:高240×幅620×奥168mm
換気ユニット:高199×幅274×奥145mm
リモコン:高150×幅63×奥20.5mm

YDK-414K 本体希望小売価格
¥108,900 (税抜 ¥99,000)

●標準熱出力/4.5kW(3,870kcal/h) スピード暖房立上り時/4.9kW(4,200kcal/h)

※浴室換気暖房乾燥機と暖房ポイラとの組合せによる必要部品はP54をご参照ください。

温水ルームヒーター

クリーン&マイルドな温風で足もとから暖めます。

快適

足もとを遠くまで暖める
パワフル暖房。

床にそって温風がいきわたります。



寝る時も気にならない運転音。

※微運転時20dB(最大44dB)

室温に応じて送風量がコントロールされるので、お部屋が暖まれば運転音もダウンします。

お肌やのどにやさしく、
うっかり触ってもソフトな温風です。
室内機の表面を低温に保つため、お子さまが
不意に触れてしまってもヤケドの心配が少ない
設計です。

※長時間触れたままでいると低温ヤケドのおそれがありますのでお気をつけください。

空気を汚さないの
換気の心配がありません。

屋外燃焼式で室内に排ガスを放出しないので
室内の空気を汚すことはありません。

機能性

シーズンオフは室内機を
簡単に取り外すことも可能です。
温水コンセントにより設置や片づけも簡単。
サッと外すだけでシーズンオフにはスッキリ取
り外しできます。

すっきりスリムな室内機は奥行さ
わずか20cm。

固定式ではないので風向きは
自由に変えることができます。
温水コンセントの採用により固定式の暖房機
とは異なり、室内機は簡単に動かせます。

室内機

1台の室外機に複数の室内機を接続し同時運転した場合、暖房能力は室外機の暖房能力を最大限として各部屋に配分されます。したがって同時に暖房される場合は、各部屋の合計畳数が暖房のめやすとなります。

RHC-63(W・G)

希望小売価格
¥108,900 (税抜 ¥99,000)



写真はW(パールホワイト)です。

●外形寸法 高475×幅605×奥行200(mm)
●ワイヤレスリモコン付 ●質量/9.5kg

熱源(室外機)

室内機のE-CON側に信号線を接続することで、全ての暖房ポイラとの接続可

暖房出力	6.00~2.84kW(5,160~2,440kcal/h)
暖房のめやす	温暖地 木造 16.0畳(26.5㎡)まで コンクリート 21.0畳(34.5㎡)まで 寒冷地 木造 16.0畳(26.5㎡)まで コンクリート 25.0畳(41.5㎡)まで

※暖房出力算出基準
最大最小とも室温20℃で、熱源機と温水配管3mで接続したときの値です。

RHC-43(W・G)

希望小売価格
¥90,200 (税抜 ¥82,000)



写真はG(ピンクゴールド)です。

●外形寸法 高475×幅445×奥行200(mm)
●ワイヤレスリモコン付 ●質量/7.5kg

熱源(室外機)

室内機のE-CON側に信号線を接続することで、全ての暖房ポイラとの接続可

暖房出力	4.00~1.60kW(3,440~1,350kcal/h)
暖房のめやす	温暖地 木造 11.0畳(18.0㎡)まで コンクリート 14.0畳(23.0㎡)まで 寒冷地 木造 11.0畳(18.0㎡)まで コンクリート 17.0畳(28.0㎡)まで

※暖房出力算出基準
最大最小とも室温20℃で、熱源機と温水配管3mで接続したときの値です。

空気清浄フィルター

PM2.5への対応

フィルターの性能試験に基づく性能であり、実機の性能とは異なります。0.3μm未満の微小粒子物質については、除去の確認がとれておりません。また空気中の有害物質のすべてを除去できるものではありません。PM2.5とは2.5μm以下の微小物質の総称です。

施工関連資料

追いだき配管・ドレン配管..... P50
 関連部品..... P51~P55
 寸法図..... P56~P59
 仕様表..... P60~P62

【転倒防止措置について】

「建築基準法施行令」に基づき、給湯設備を2013年4月1日以降に施工する場合、転倒防止措置として給湯器を建物又は基礎に固定することが義務化されました。
 つきましては、各機器に付属されている工事説明書に従い正しく施工してください。

GFKD-S2450K(X・A)追いだき配管

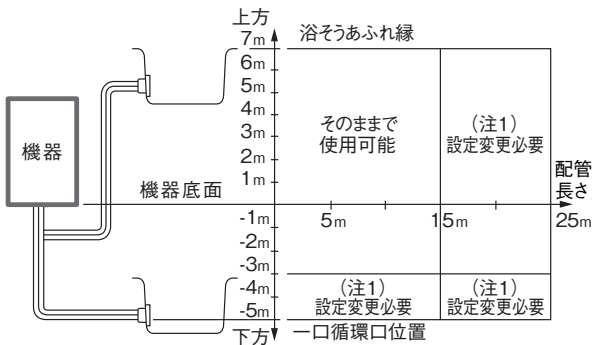

■ふろ配管の条件と注意

- ・φ12.7ペア被覆銅管、10A樹脂管共通
- ※φ12.7ペア被覆銅管の曲がりは10曲がり以内にする。

注意

- 硫黄・酸・アルカリを含んだ入浴剤や洗剤は使用しないでください。ふろ循環ポンプや熱交換器等が腐食する原因になります。
- 浴そうや洗面台が水中の銅イオンと脂肪分(湯垢)により青く変色することがあります。日頃から湯垢などが残らないようお手入れするとともに、万一着色した場合は、クレンザー(強くこするとキズになる場合があります)やアンモニア水(10%溶液)等で拭き取ってください。

GFK-WSシリーズ・GFK-Sシリーズ・GFKシリーズの追いだき配管

設置フリー型

■ふろ配管の条件と注意

- ・銅管φ12.7mmの最大延長は片道25m、10曲がり※20mを超える場合は設定変更が必要です。
- ・樹脂管10Aの最大延長は片道25m※20mを超える場合は設定変更が必要です。設定変更の方法は工事説明書を参照して下さい。※樹脂配管の場合は、必ず内径φ8mm以上の継ぎ手を使用し、途中ではつながないでください。※循環口は当社純正の一口循環口を使用してください。

■据え付けの基準寸法 ※接続できる浴そうは1ヵ所のみです。

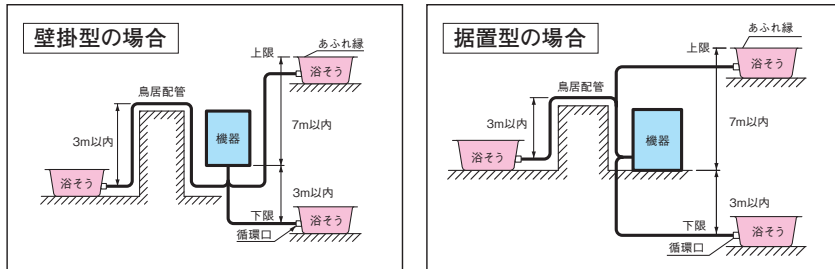

浴そう隣接設置型

■機器と浴そうの接続

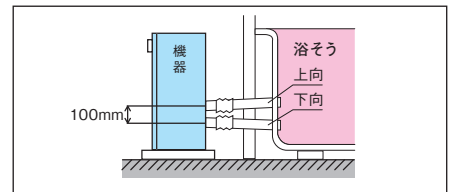

■浴そう循環金具について

- ・浴そうに取付ける循環金具は次のものを使用してください。

長府純正品部 (別売部品)	ストロングパイプ(ステンレス製) 接続金具K型
------------------	----------------------------

※ストロングパイプ(SP-302S、402S、502S)を使用し据付ける際には、別売の給湯金具アッシー(P52参照)を取付け、機器に付属の湯止めキャップを使用してください。

エコジョーズのドレン配管施工について [ガス機器の設置基準及び実務指針 第8版より(通称:黒本)]

雨水マスやベランダ側溝へのドレンの排出が施工基準として示されました。今後この基準を参考に、ドレン排出の施工を行ってください。

※地域によっては施工基準が異なる場合がありますので、当該地域の下水道の管轄部署の指示に従ってください。

- ※中和器の寿命 / 一般家庭での給湯で約15年 ※ドレン配管工事は、各市町村下水道局の条例に基づき施工してください。
- ※ドレン配管の先端は大気開放とし、ドレン配管は必ず1/50以上下り勾配をとってください。勾配がとれない場合は、配管がつまる原因になります。
- ※ドレン配管材料は塩ビ管を使用してください。
- ※凍結のおそれがある地域では保温材の施工、または電気ヒーターを取付けてください。(電気ヒーターは右記のエコフィットヒーターを推奨します。)

壁掛型の場合

●汚水マスへ排水する場合

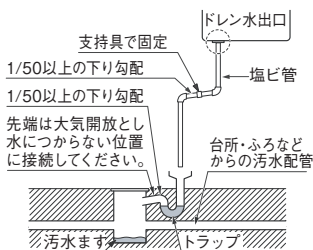

●雨水マスまたは側溝へ排水する場合

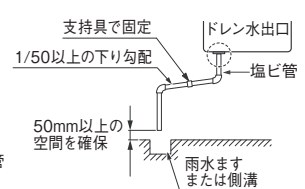

据置型の場合

●汚水系統(汚水マス)へ排水する場合

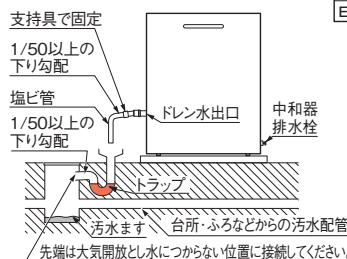

●雨水系統(雨水マス・側溝)へ排水する場合

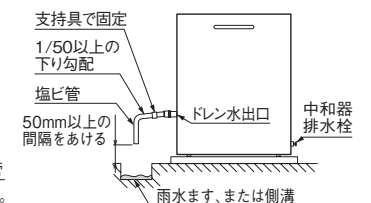

※製品の色は印刷のため実際の色と異なる場合があります。 50

ガス給湯器(GKタイプ)と自然循環式太陽熱温水器接続時の注意点

自然循環タイプに給湯加圧ポンプを組合せることによりガス給湯器(GKタイプ)への接続が可能です。(自動お湯はり機能付タイプには接続不可)但し条件によっては給湯能力が100%出ない場合もあります。

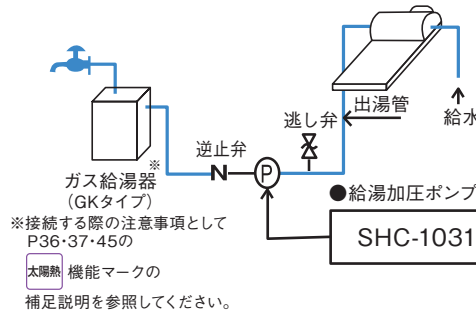

注意

- 給湯加圧ポンプは給湯器の1次側に取付け、給湯器側に必ず逆止弁を組込むこと。
- 寒冷地の場合は給湯加圧ポンプの入口に逃し弁を取付け、逃し弁は保温すること。
- 太陽熱温水器からの湯温が高い場合は設定温度での出湯ができません。

※接続する際の注意事項としてP36・37・45の
太陽熱 機能マークの
補足説明を参照してください。

SHC-1031B2 ¥123,310(税抜¥112,100)

圧力スイッチ、流量スイッチ、
アキュムレータ内蔵

一口循環口

ネジ呼称 G:オネジ(ストレート) R:オネジ(テーパ) Rc:メネジ(テーパ) (単位:mm)

※GFKには当社専用の一口循環口を使用してください。他を使用しますと機器の性能が発揮できない場合があります。
※出口・戻口どちらでも接続可能(無極性)。浴そう穴アケ径φ50・厚さ15mmまで。

ペアチューブ用 スマートホース用(※) 樹脂管(φ10)用(※) 銅配管口付用(φ12.7またはφ15.88)(※)		(※)印の接続には、接続部 品セット(P52掲載)が必要 になります。		樹脂管(φ10) 接続専用 ※給湯器側接続に接続部品セット (P52掲載)が必要です。	銅フレア用
YJ-96 ¥7,920(税抜¥7,200)	YJ-906SP ¥11,880(税抜¥10,800)	YJ-96B ¥9,460(税抜¥8,600)	YJ-56 ¥12,540(税抜¥11,400)		
※1/2ゴムパッキン(黒)(2個)付	※1/2ゴムパッキン(黒)(2個)付 ※保温材付	※ピンバンド(2個)付	※1/2ゴムパッキン(黒)(2個)付 ※使用銅パイプ径φ15.88(外径) ※保温材付		
YJ-96L ¥7,920(税抜¥7,200)	YJ-906LP ¥11,880(税抜¥10,800)	YJ-96BL ¥9,460(税抜¥8,600)	YJ-56L ¥12,540(税抜¥11,400)		
※1/2ゴムパッキン(黒)(2個)付	※1/2ゴムパッキン(黒)(2個)付 ※保温材付	※ピンバンド(2個)付	※1/2ゴムパッキン(黒)(2個)付 ※使用銅パイプ径φ15.88(外径) ※保温材付		

循環アダプター-MB2-1(マイクロバブル用)

吸気フィルターセット、φ4×3mホース付 ※往き・戻りの指定があります。浴そう穴アケ径φ50・厚さ15mmまで。
(注)浴そうによっては取付けできない場合があります。詳しくは弊社までお問い合わせください。

ペアチューブ用 スマートホース用(※) 樹脂管(φ10)用(※) 銅配管口付用(φ12.7またはφ15.88)(※)		(※)印の接続には、接続 部品セット(P52掲載) が必要です。		樹脂管(φ10)接続専用 ※給湯器側接続に樹脂管接続部品セット(P52掲載)が必要です。	マイクロバブル関連 屋外吸気配管セット OKH-MB ¥11,990 (税抜¥10,900)
循環アダプター MB2-1-SF ¥34,540(税抜¥31,400)	循環アダプター MB2-1-FL ¥34,540(税抜¥31,400)	循環アダプター MB2-1-FR ¥34,540(税抜¥31,400)	循環アダプター MB2-1-JS ¥34,540(税抜¥31,400)	循環アダプター MB2-1-JL ¥34,540(税抜¥31,400)	循環アダプター MB2-1-JR ¥34,540(税抜¥31,400)
					在来工法の場合 には必要です。

ガス給湯器 関連部品

<p>●逆止弁付ボールバルブ (メネジ×オネジ)</p> <p>1/2B (CB2-13M-S) ¥3,080 (税抜¥2,800)</p> <p>3/4B (CB2-20M-S) ¥3,531 (税抜¥3,210)</p> <p>水の流れ</p>	<p>●逆止弁付ボールバルブ (メネジ×メネジ)</p> <p>1/2B (CB3-13M-S) ¥3,080 (税抜¥2,800)</p> <p>3/4B (CB3-20M-S) ¥3,531 (税抜¥3,210)</p> <p>水の流れ</p>	<p>●ペアチューブ</p> <p>STW-YJ-30cm ¥5,830 (税抜¥5,300)</p> <p>STW-YJ-50cm ¥6,380 (税抜¥5,800)</p> <p>STW-YJ-1m ¥6,820 (税抜¥6,200)</p> <p>STW-YJ-1.5m ¥7,920 (税抜¥7,200)</p> <p>STW-YJ-2m ¥9,130 (税抜¥8,300)</p> <p>STW-YJ-3m ¥11,000 (税抜¥10,000)</p> <p>※フレキシブル×2、パッキン×4付 ※給湯・給水配管には使用不可</p>	<p>●スマートホース CSH-20 (15A×20m) ¥62,040 (税抜¥56,400)</p> <p>●スマートホース 接続部品セット YJB-HB-15 ¥3,080 (税抜¥2,800)</p> <p>●スマートホース 接続部品セット L YJB-HB-15-L ¥4,180 (税抜¥3,800)</p> <p>●化粧カバー (循環口ふさぎ板) GT-M 200角 ¥2,640 (税抜¥2,400) GT-L 300角 ¥3,190 (税抜¥2,900)</p>																	
<p>●架橋ポリエチレン管 (樹脂管) (10A×80m) VH-PE10A-80 ¥29,040 (税抜¥26,400)</p> <p>●保温材付ペア管 (10A) PET10A-HZ-50 (50m) ¥49,940 (税抜¥45,400)</p> <p>●樹脂管接続部品セット (φ10) YJB-PP-10 ¥3,190 (税抜¥2,900)</p> <p>●遮熱管 CU2-14 (50m) ¥11,880 (税抜¥10,800)</p> <p>●遮光テープ CST-20 (幅 50mm×長さ 20m) ¥5,280 (税抜¥4,800)</p>	<p>●ストロングパイプ</p> <table border="1"> <tr> <th>長さL</th> <th>型名</th> <th>価格</th> </tr> <tr> <td>300L</td> <td>SP-302S</td> <td>¥8,360 (税抜¥7,600)</td> </tr> <tr> <td>400L</td> <td>SP-402S</td> <td>¥8,580 (税抜¥7,800)</td> </tr> <tr> <td>500L</td> <td>SP-502S</td> <td>¥9,460 (税抜¥8,600)</td> </tr> </table> <p>●接続金具K型 ¥5,500 (税抜¥5,000)</p> <p>●給湯金具アッシー (湯止めカバー付) ¥1,980 (税抜¥1,800)</p> <p>●Zゴム (φ45) (2本1組) ¥2,860 (税抜¥2,600)</p> <p>●Sゴム (φ45) (2本1組) ¥2,860 (税抜¥2,600)</p> <p>●連結ゴム (φ45) ¥792 (税抜¥720) (別売ワイヤークランプ 1個¥132 (税抜¥120))</p>	長さL	型名	価格	300L	SP-302S	¥8,360 (税抜¥7,600)	400L	SP-402S	¥8,580 (税抜¥7,800)	500L	SP-502S	¥9,460 (税抜¥8,600)	<p>●循環パイプ</p> <p>ステンパイプ φ45×250L ビニールパイプ φ45×450L 各 ¥924 (税抜¥840)</p> <p>●バスキャップ (内) ¥2,090 (税抜¥1,900)</p> <p>●バスキャップ (外) ¥2,090 (税抜¥1,900)</p> <p>●転倒防止金具延長アダプタ ¥528 (税抜¥480)</p> <p>●フレキシブル1/2B ¥319 (税抜¥290)</p> <p>●ステンフレキ ※パッキン付</p> <table border="1"> <tr> <td>1/2B×50cm</td> <td>¥1,232 (税抜¥1,120)</td> </tr> <tr> <td>1/2B×40cm</td> <td>¥1,166 (税抜¥1,060)</td> </tr> <tr> <td>1/2B×30cm</td> <td>¥1,100 (税抜¥1,000)</td> </tr> </table>	1/2B×50cm	¥1,232 (税抜¥1,120)	1/2B×40cm	¥1,166 (税抜¥1,060)	1/2B×30cm	¥1,100 (税抜¥1,000)
長さL	型名	価格																		
300L	SP-302S	¥8,360 (税抜¥7,600)																		
400L	SP-402S	¥8,580 (税抜¥7,800)																		
500L	SP-502S	¥9,460 (税抜¥8,600)																		
1/2B×50cm	¥1,232 (税抜¥1,120)																			
1/2B×40cm	¥1,166 (税抜¥1,060)																			
1/2B×30cm	¥1,100 (税抜¥1,000)																			
<p>●フレアニップル 1/2B ¥715 (税抜¥650)</p> <p>●フレアナット 1/2B ¥429 (税抜¥390)</p> <p>●電力測定ユニット EPM-200 ¥38,500 (税抜¥35,000)</p> <p>●リモコンコード</p> <p>RK-3P (2心) 5m ¥2,090 (税抜¥1,900) 8m ¥2,860 (税抜¥2,600) 15m ¥4,730 (税抜¥4,300) 20m ¥6,380 (税抜¥5,800)</p> <p>KFR-3P (2心) 5m ¥2,090 (税抜¥1,900) 8m ¥2,860 (税抜¥2,600) 15m ¥4,730 (税抜¥4,300) 20m ¥6,380 (税抜¥5,800)</p> <p>●屋外カバーセット WP-001 (GFKD用) ¥1,430 (税抜¥1,300)</p> <p>●リモコンパイプセット RPS-1 (GFK-WS・GFK-S・GFK用) ¥1,980 (税抜¥1,800)</p> <p>●浴室リモコン 取替化粧カバーB VS-FTC-B ¥2,090 (税抜¥1,900)</p> <p>●リモコン取替化粧カバーA VS-MTC-A ¥2,090 (税抜¥1,900)</p> <p>●リモコン取替化粧カバーC VS-MTC-C ¥2,090 (税抜¥1,900)</p> <p>●配管洗浄剤 500g入 (1回分) ¥2,860 (税抜¥2,600)</p>	<p>●所内リモコン取替化粧カバーA VS-MTC-A ¥2,090 (税抜¥1,900)</p> <p>●所内リモコン取替化粧カバーC VS-MTC-C ¥2,090 (税抜¥1,900)</p> <p>●浴室リモコン取替化粧カバーB VS-FTC-B ¥2,090 (税抜¥1,900)</p>	<p>●配管洗浄剤 500g入 (1回分) ¥2,860 (税抜¥2,600)</p>																		

【注意】 露出している部分には遮光処理が必要です。(保温材付ペア管の保温材部分は除く。)

パイプシャフト関連部品

●パイプシャフト用取替部品

関連部品	取替前	取替後
パイプシャフト 取替化粧カバー 本体固定金具 (2個) (ねじ付き) 化粧カバー (1個)		
① GFK用	PSTC-50 ¥5,280 (税抜¥4,800) 本体高さ 622mm	GFK-**12シリーズ GFK-**13シリーズ GFK-**14シリーズ GFK-**16シリーズ GFK-**17シリーズ 本体高さ 600mm
② GK用	PSTC-1650 ¥5,280 (税抜¥4,800) 本体高さ 575mm	GK-**21Kシリーズ GK-**22Kシリーズ GK-**23Kシリーズ 本体高さ 520mm
		GFK-**51シリーズ 本体高さ 600mm
		GFK-S**51シリーズ GFK-WS**51シリーズ
		GK-**50Kシリーズ 本体高さ 520mm

※パイプシャフトに機器を設置する場合、規制が有りますので所轄の消防署、水道局に確認してください。

●コンパクトタイプへ取替

幅470mmタイプのパイプシャフト設置給湯器をコンパクトな幅350mmへ取替。既存パイプシャフトはそのまま使えて工事も簡単。

取替前	取替後	既存パイプシャフト	取替機種
		PS-1	GK-1650K 2050K 2450K
		パイプシャフト用交換金枠	
		PKK-1650 ¥11,220 (税抜¥10,200)	
		交換金枠 PKK-1650	※交換金枠の色はアイボリーです。

●パイプシャフト用取付部品

エコジョーズ (GK-S**30K用) 普及タイプ (GK-**50K用)	金枠取付・本体固定金具 VG-HKS-SUS-2 ¥2,090 (税抜¥1,900)	金枠取付金具 (1個)	本体固定金具 (2個) (ねじ付き)
---------------------------------------	--	-------------	--------------------

ガス機器 関連部品

■据置台 壁への重量負担を軽減します。

型名	適用機種	寸法 H×W×D(mm)
GSD-2451 ¥18,370(税抜¥16,700)	GFK-WS**51WKシリーズ	405×457×228
GSD-2451 L650 (受注生産) ¥24,200(税抜¥22,000)	GFK-S**51WKシリーズ GFK-**51WKシリーズ	655×457×228
GSD-1650 ¥30,800(税抜¥28,000)	GK-2450K・2050K・1650K	458×334×213
GSD-1630 ¥28,600(税抜¥26,000)	GK-S2430K・S2030K・S1630K (-BL-Eを含む)	458×334×213
GSD-1010 ¥27,830(税抜¥25,300)	GF-1010PK	458×334×213
D65-450-S ¥16,610(税抜¥15,100)	GFKD-S2450KX・S2450KA	456×464×241
D56 450 ¥16,610(税抜¥15,100)	GDB-700K-3H	475×237×182
D56 650 ¥20,680(税抜¥18,800)		625×237×182
D47 450 ¥16,610(税抜¥15,100)	GDB-1200K-6H	487×338×242
D47 650 ¥16,610(税抜¥15,100)		637×338×242

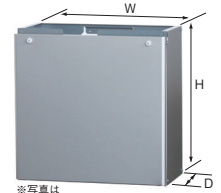

※写真は GSD-2451です。



※写真は D56-450です。

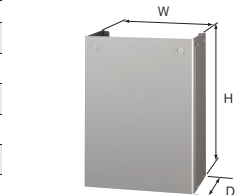

※写真は HC-1630です。

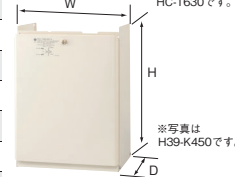

※写真は H39-K450です。

■配管カバー 給水・給湯・ガス配管用カバーです。

型名	適用機種	寸法 H×W×D(mm)
HC-2431 ¥8,800(税抜¥8,000)	GFK-WS**51WKシリーズ GFK-S**51WKシリーズ GFK-**51WKシリーズ	479×458×239
HC-2431 L650 ¥12,430(税抜¥11,300)		679×458×239
HC-2431 L800 (受注生産) ¥14,300(税抜¥13,000)		829×458×239
HC-2431 L900 (受注生産) ¥17,380(税抜¥15,800)		929×458×239
HC-2431 L1000 (受注生産) ¥23,210(税抜¥21,100)		1029×458×239
HC-2431 L1100 (受注生産) ¥24,640(税抜¥22,400)		1129×458×239
HC-2431 L1200 (受注生産) ¥26,180(税抜¥23,800)		1229×458×239
HC-1650 ¥15,950(税抜¥14,500)	GK-2450K・2050K・1650K	451×334×215
HC-1650L (受注生産) ¥21,780(税抜¥19,800)		535×334×215
HC-1630 ¥15,950(税抜¥14,500)	GK-S2430K・S2030K・S1630K (-BL-Eを含む)	451×334×215
HC-1630L (受注生産) ¥21,780(税抜¥19,800)		535×334×215
H67-K450S ¥6,930(税抜¥6,300)	GFKD-S2450KX・S2450KA	444×464×241
H17 450 ¥7,480(税抜¥6,800)	GDB-700K-3H	472×237×181
H39-K450 ¥6,930(税抜¥6,300)	GDB-1200K-6H	460×337×223

↑ 排気方向

■配管カバー底板

型名	適用機種	寸法 W×D(mm)
HCS-2431 ¥3,740(税抜¥3,400)	HC-2431シリーズ用	456×207

■排気カバー 排気の方向を上方・側方に変更します。

型名	適用機種
①HK-24(上方排気) ¥7,260(税抜¥6,600)	GK-2450K・2050K・1650K・GF-1010PK
②HK-12(上方排気) ¥13,860(税抜¥12,600)	GK-S2430K・S2030K・S1630K (-BL-Eを含む)
③HK-13(側方排気) ¥20,680(税抜¥18,800)	
④HK-18(上方排気) ¥11,880(税抜¥10,800)	
⑤HK-19(側方排気) ¥21,230(税抜¥19,300)	GFK-WS**51WKシリーズ GFK-S**51WKシリーズ (扉内設置タイプを除く)
⑥HK-20(上方排気) ¥8,250(税抜¥7,500)	GFK-**51シリーズ (扉内設置タイプを除く)
⑦HK-21(側方排気) ¥13,200(税抜¥12,000)	
⑧HK-22(上方排気) ¥12,650(税抜¥11,500)	GFK-WS**51WX・WS**51WAシリーズ S**51WX・S**51WAシリーズ・S2051A
⑨HK-23(側方排気) ¥23,100(税抜¥21,000)	
⑩HK-25(側方排気) ¥17,600(税抜¥16,000)	
⑪C126(上方排気) ¥11,220(税抜¥10,200)	GFKD-S2450KX・S2450KA
⑫S47(側方排気) ¥18,810(税抜¥17,100)	
⑬C127(斜方前方) ¥16,940(税抜¥15,400)	
⑭C128(中央前方) ¥16,940(税抜¥15,400)	
⑮C72(上方排気) ¥6,050(税抜¥5,500)	
⑯S18(側方排気) ¥11,880(税抜¥10,800)	GDB-700K-3H
⑰RS(排気アダプター) ¥11,220(税抜¥10,200)	
⑱C58(上方排気) ¥7,150(税抜¥6,500)	GDB-1200K-6H
⑲L21(アルゴ-排気) ¥11,330(税抜¥10,300)	

■排気変更アダプター 排気の方向を30°右(左)に変更します。

型名	適用機種	寸法 D×L(mm)
⑳VG-HK-101 ¥3,740(税抜¥3,400)	GFK-2051WKAT	Φ102×52

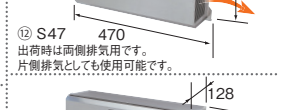
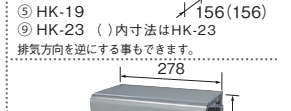
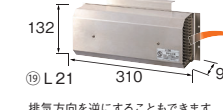
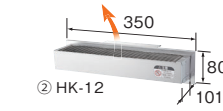
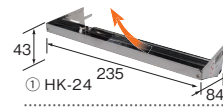

↑ 排気方向

ポンプレスタイプ

屋内 屋外 兼用型 **SSU-02** 給水装置認定登録番号 H-3F50PD

本体希望小売価格 **¥66,000 (税抜 ¥60,000)**
 通信コード(2心・有効長2.5m)付属

水道直結式太陽熱温水器

ソーラー接続ユニット **SSU-02**

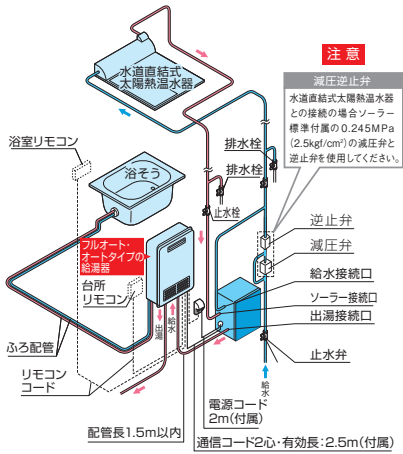

ポンプ及び水用減圧弁内蔵タイプ

屋内 屋外 兼用型 **SSU-02P**

本体希望小売価格 **¥103,400 (税抜 ¥94,000)**
 通信コード(2心・有効長2.5m)付属

自然循環式太陽熱温水器

ソーラー接続ユニット **SSU-02P**

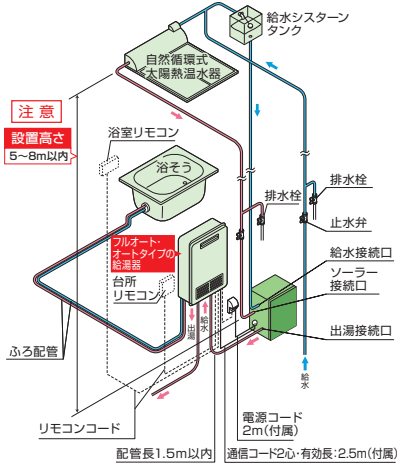

当社製、太陽熱(SSU)表示のあるフルオート・オートタイプのガスふろ給湯器にのみ接続できます。

注意

- 給湯器機種によりソーラー接続ユニットの運転モードの変更が必要となります。
- 太陽熱温水器の温度が高い場合でも一度温度を下げたあと設定温度まで上昇させるため、給湯器は燃焼することがあります。
- この機器は、フルオート・オートタイプの給湯器に太陽熱温水器を接続することを目的としています。太陽熱で沸き上がったお湯を、そのままの温度で取り出すことはできません。
- ソーラー接続ユニットを通すと、水道直結式太陽熱温水器の場合でも減圧されるため、給湯器単独で設置した場合と比較し、出湯量は減少します。
- 寒冷地でのご使用につきましては凍結の恐れがございますので事前に当社は販売店にご相談ください。



仕様表

型名	SSU-02	SSU-02P
設置方式	据置・壁掛兼用	
定格電圧・周波数	AC100V 50/60Hz	
定格消費電力(W)	運転時	6 / 84/118
	凍結防止ヒータ作動時	46
配管接続口径	太陽熱温水器	R1/2
	給水	R1/2
	出湯	R3/4
安全装置	凍結防止装置・高温出湯防止弁・通圧逃し弁・逆止弁	
電源コード(m)	2	
外形寸法(mm)	高さ371×幅283×奥行230	
質量(kg)	8.5	12.0

浴室換気暖房乾燥機 関連部品

GDB配管系統図

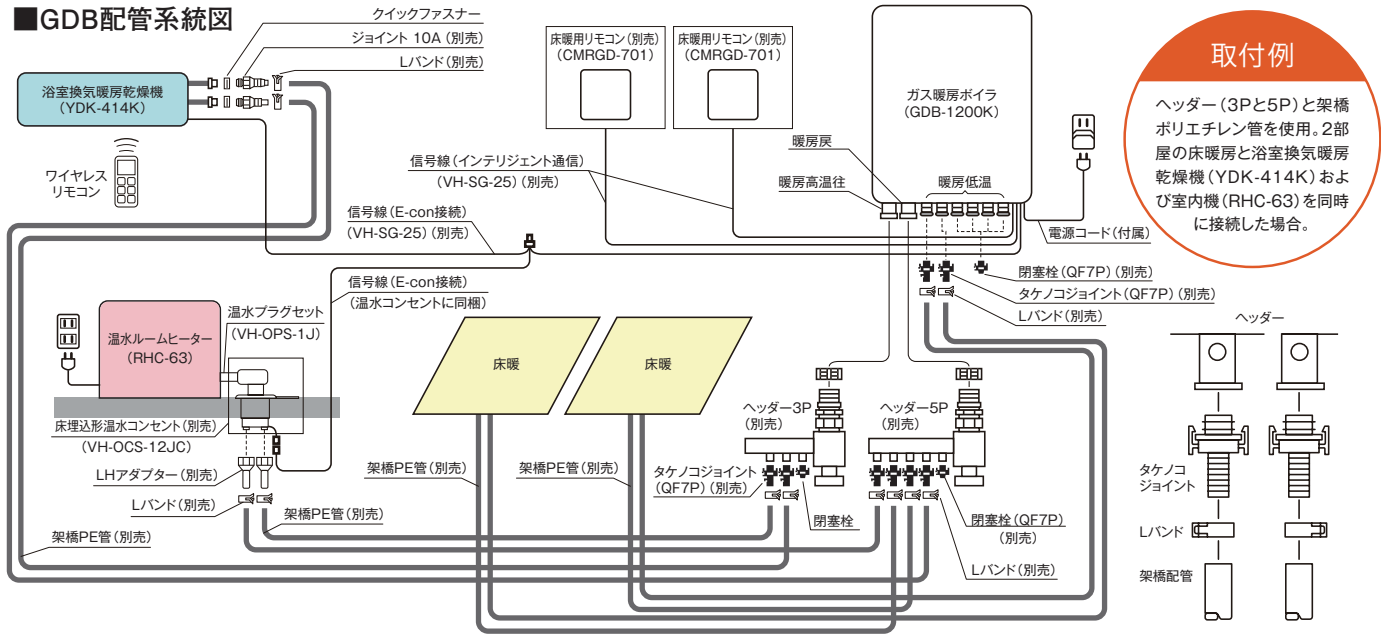

取付例

ヘッダー(3Pと5P)と架橋ポリエチレン管を使用。2部屋の床暖房と浴室換気暖房乾燥機(YDK-414K)および室内機(RHC-63)を同時に接続した場合。

<p>床暖房用リモコン (低温用) CMRGD-701 ¥11,490 (税抜¥15,900)</p> <p>通信線(3心)別売</p> <p>床暖房で使用する場合に必須です。</p>	<p>温水パネル用リモコン(高温用) RC-7111M ¥11,990 (税抜¥10,900)</p> <p>リモコンコード(2心)別売</p> <p>端末器が温水パネル(サーモパネル、サーモコンなど)の場合、リモコンは必須です。</p>	<p>ヘッダー</p> <p>CCHタイプ(3P) ¥4,180 (税抜¥3,800)</p> <p>CCHタイプ(5P) ¥5,060 (税抜¥4,600)</p> <p>ヘッダー(9P)・N ¥16,390 (税抜¥14,900)</p> <p>オネジアアダプター QF16P-3/4B ¥1,980 (税抜¥1,800)</p>			
<p>信号線 (E-con接続・床暖房リモコン用) VH-SG-25 3心・25m ¥5,280 (税抜¥4,800)</p>	<p>リモコンコード</p> <p>RK-3P 5m ¥2,090 (税抜¥1,900)</p> <p>RK-3P 8m ¥2,860 (税抜¥2,600)</p> <p>RK-3P 15m ¥4,730 (税抜¥4,300)</p> <p>RK-3P 20m ¥6,380 (税抜¥5,800)</p>	<p>ジョイント (10A)</p> <p>1セット(2個入り) VH-CH-10A ¥1,540 (税抜¥1,400)</p> <p>1セット(10個入り) CU001B02 ¥6,160 (税抜¥5,600)</p>	<p>Lバンド</p> <p>10A(10個入り) ¥792 (税抜¥720)</p> <p>7A(10個入り) ¥792 (税抜¥720)</p>	<p>樹脂分流チーズ</p> <p>10Ax7Ax7A ¥1,980 (税抜¥1,800)</p>	<p>遮光テープ</p> <p>CST-20巾50mm×20m ¥5,280 (税抜¥4,800)</p>
<p>タケノコジョイント</p> <p>10A(S型)QF16P ¥979 (税抜¥890)</p> <p>10A(S型)QF7P ¥814 (税抜¥740)</p> <p>7A(S型)QF7P ¥638 (税抜¥580)</p>	<p>閉塞栓</p> <p>閉塞栓 QF7P ¥847 (税抜¥770)</p> <p>QF16Pプラグ ¥1,056 (税抜¥960)</p>	<p>架橋ポリエチレン管</p> <p>VH-PE10A-120 10A×120m ¥43,560 (税抜¥39,600)</p> <p>VH-PE10A-80 10A×80m ¥29,040 (税抜¥26,400)</p> <p>VH-PE7A-120 7A×120m ¥35,640 (税抜¥32,400)</p> <p>VH-PE7A-70 7A×70m ¥22,440 (税抜¥20,400)</p>	<p>遮熱管</p> <p>CU2-14 50m ¥11,880 (税抜¥10,800)</p>		

GFKDの暖房配管

配管前の注意

- システム全体の保有水量は、機器内2.8Lを含め35L(銅管システムの場合は24L)以下にする。これをこえると、暖房運転時に設定以上の暖房水(膨張分)がオーバーフロー配管から流出し、冷却時ひんぱんに自動補給することになり、リモコンで故障表示をして暖房運転ができなくなります。

端末機の高低制限

- 高温端末の場合は、配管部材にかかわらず、機器底面より上方4m~下方4m以内にする。
- 低温端末の場合は、使用する配管部材・熱動弁・床暖端末により条件が異なります。
※詳細は各端末の工事説明書に従う。

GFKD 配管系統図

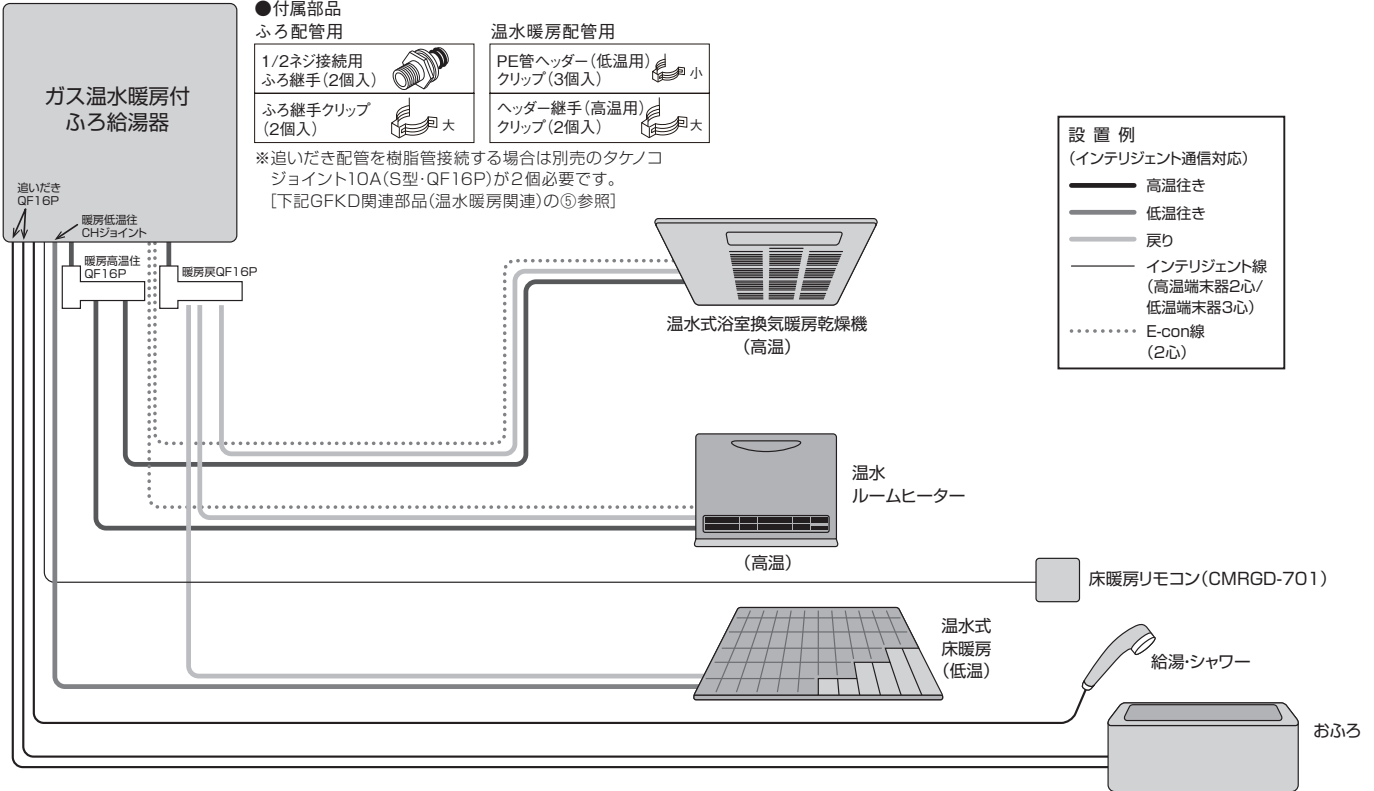

GFKD 関連部品(温水暖房関連)

※床暖房関連の部材に関する詳細は、温水暖房システム総合カタログを参照してください。

部 品 名	型 名	希望小売価格	備考
① 床暖房用リモコン	CMRGD-701	¥17,490(税抜¥15,900)	
② 信号線(床暖房リモコン用)	VH-SG-25	¥5,280(税抜¥4,800)	3心、25m
③ 架橋ポリエチレン管	10A×120m	VH-PE10A-120	¥43,560(税抜¥39,600)
	10A×80m	VH-PE10A-80	¥29,040(税抜¥26,400)
	7A×120m	VH-PE7A-120	¥35,640(税抜¥32,400)
	7A×70m	VH-PE7A-70	¥22,440(税抜¥20,400)
④ オネシアアダプター	QF16P・1/2	¥1,870(税抜¥1,700)	
⑤ タケノコジョイント10A(S型)	QF16P	¥979(税抜¥890)	架橋ポリ使用時
⑥ 樹脂管接続部品セット(φ10)	YJB-PP-10	¥3,190(税抜¥2,900)	架橋ポリ使用時
⑦ ヘッダー-CCHタイプ(5P)		¥5,060(税抜¥4,600)	4系統用
⑧ ヘッダー-CCHタイプ(3P)		¥4,180(税抜¥3,800)	2系統用
⑨ タケノコジョイント	10A(S型) QF7P	¥814(税抜¥740)	
	7A(S型) QF7P	¥638(税抜¥580)	
⑩ 閉塞栓	QF7P	¥847(税抜¥770)	
	10A	1セット10個入	¥792(税抜¥720)
⑪ Lバンド	7A	1セット10個入	¥792(税抜¥720)
	10A	1セット10個入	¥1,980(税抜¥1,800)
⑫ 樹脂分流チース	10A×7A×7A	¥1,980(税抜¥1,800)	
⑬ QF16Pプラグ	QF16P	¥1,056(税抜¥960)	

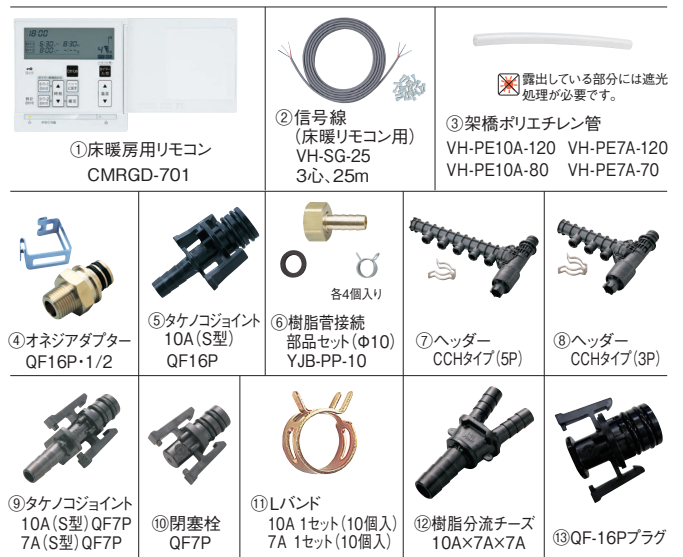

混合水栓

※サーモシャワー、シングルレバー混合水栓の場合、湯量を絞り返すと着火しない場合があります。

<p>●サーモ水栓シャワー KF800CF2 ¥45,540 (税抜¥41,400)</p>	<p>●2ハンドルシャワー KF30N2 ¥24,530 (税抜¥22,300)</p>	<p>●一時止水付2ハンドルシャワー KF100N2HCF ¥26,620 (税抜¥24,200)</p>	<p>●シングルレバー MSK110KT ¥30,360 (税抜¥27,600)</p>	<p>●2ハンドル混合栓 KM14N2 ¥14,410 (税抜¥13,100)</p>
--	--	---	--	---

※製品の色は印刷のため実際の色と異なる場合があります。

寸法図(単位:mm)

ネジの呼称 R:オネジ(テーパ)

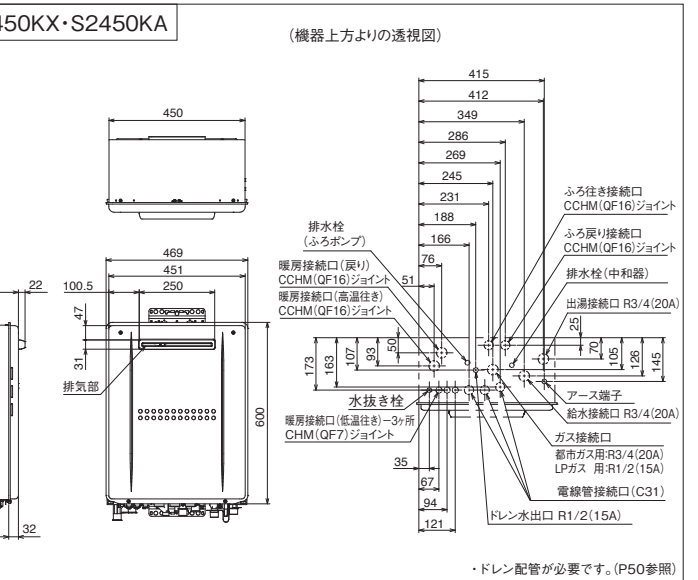
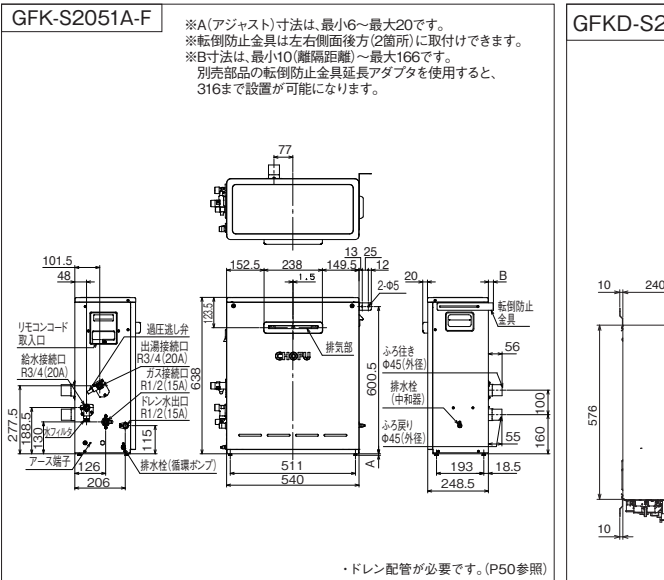
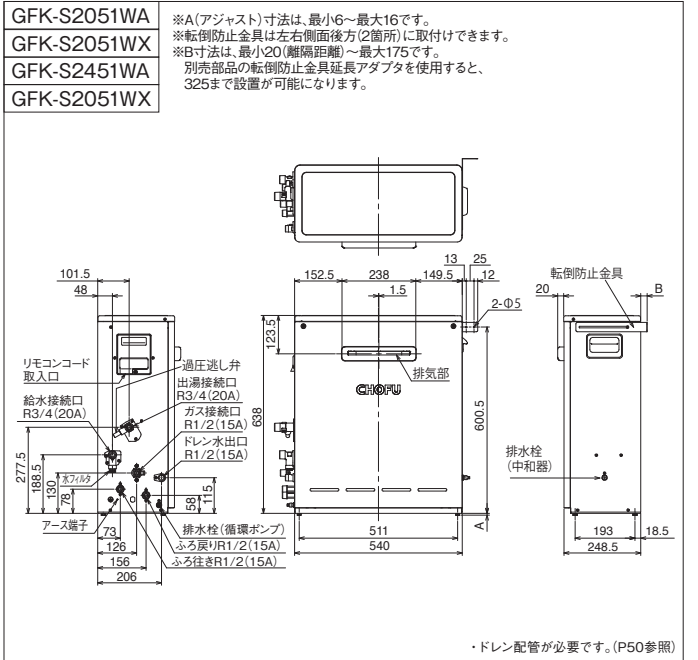
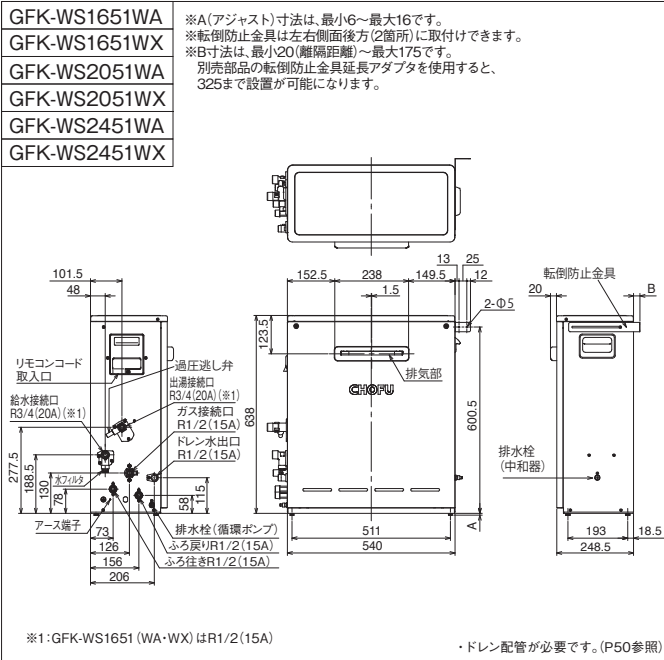
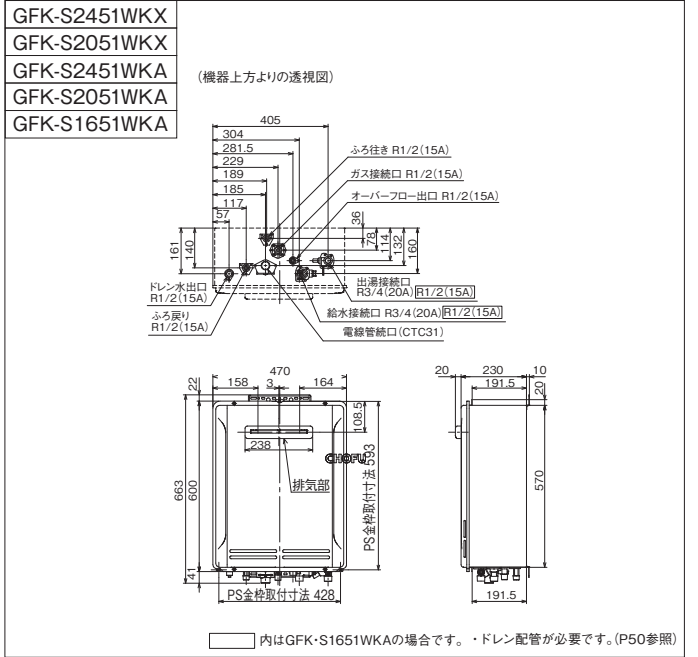
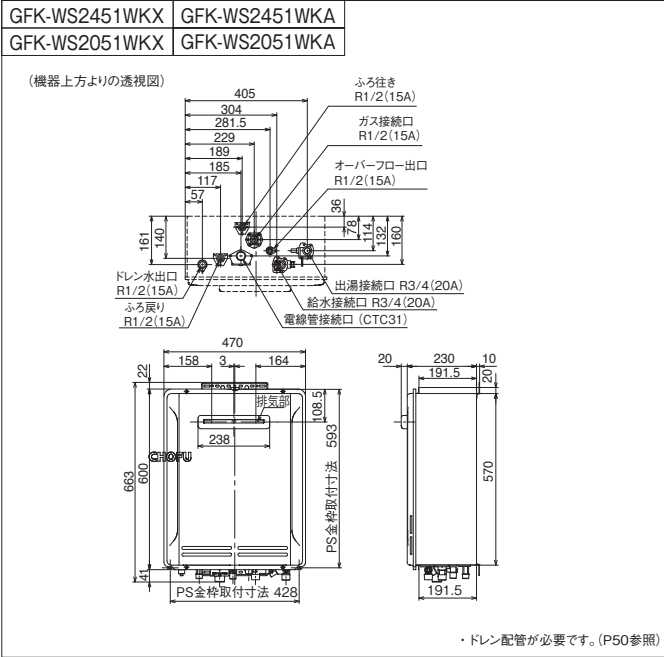

寸法図 (単位: mm)

ネジの呼称 R:オネジ(テーパ)

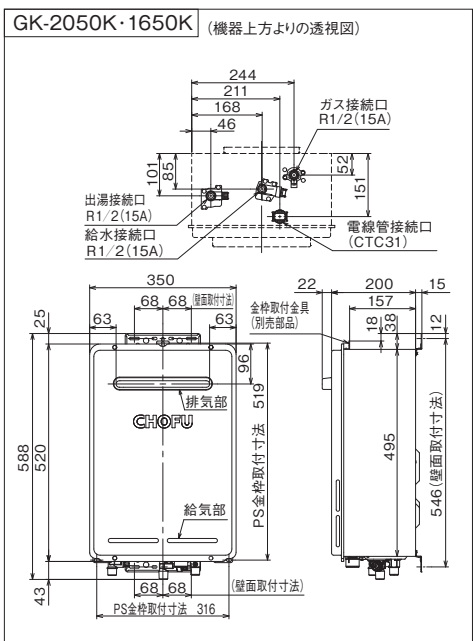
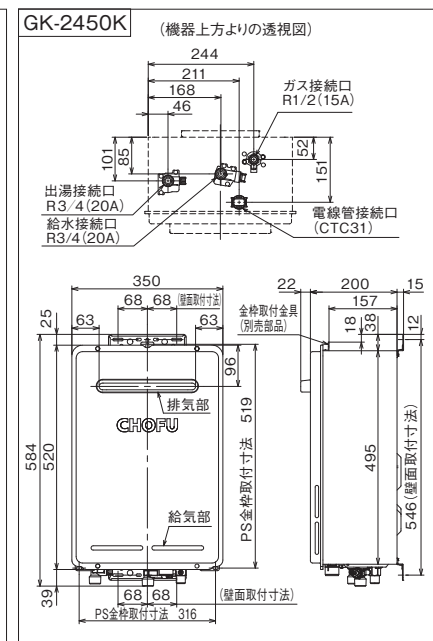
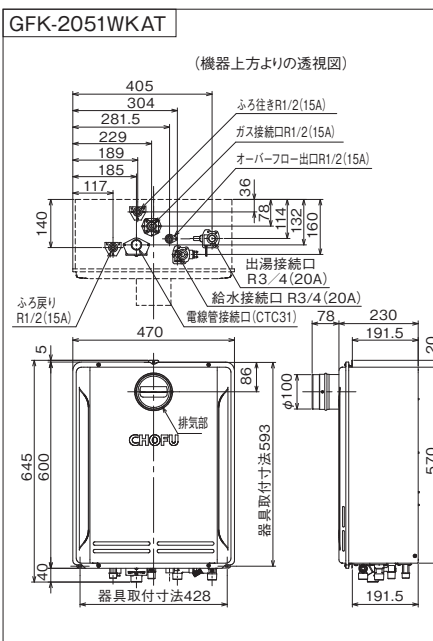
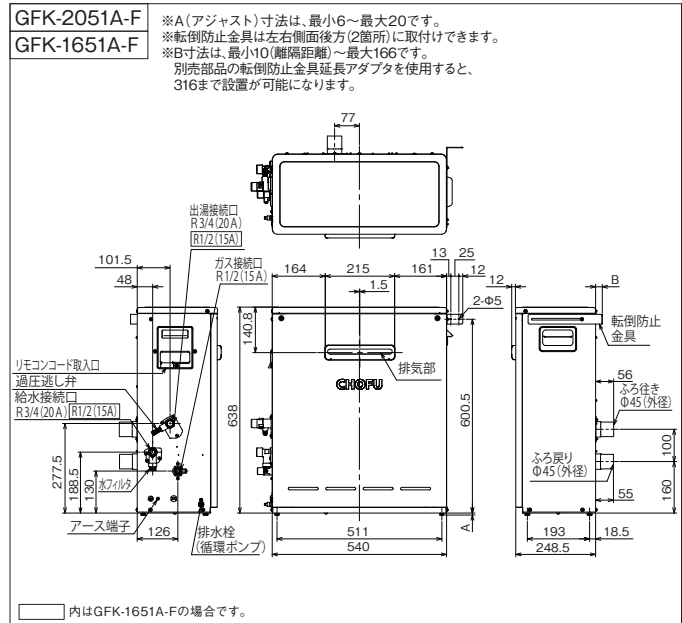
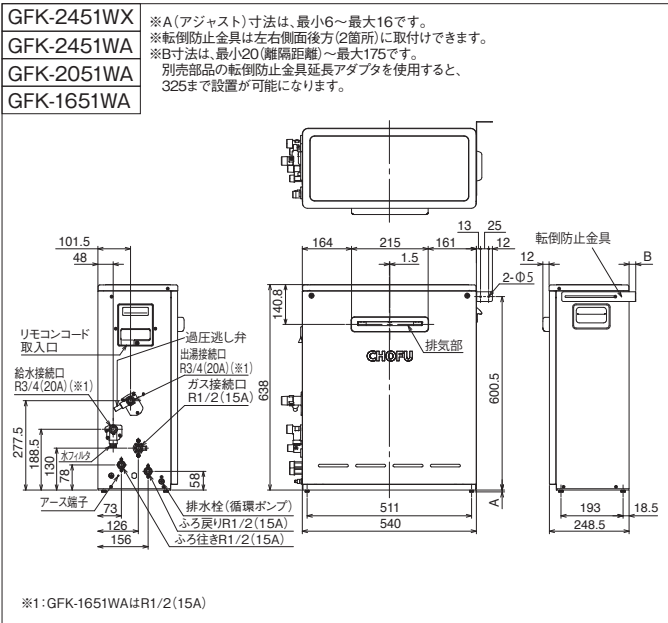
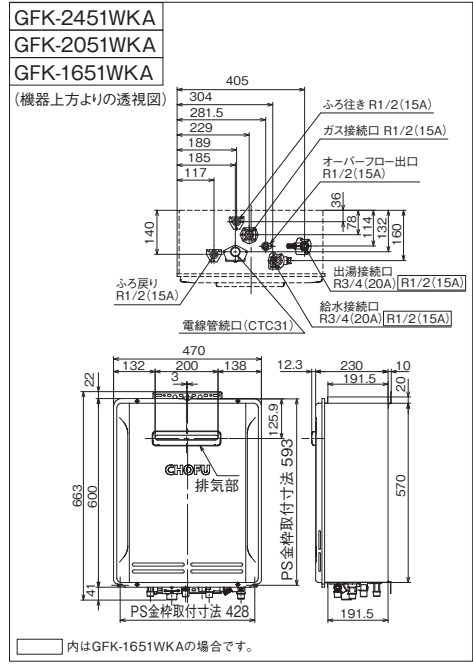
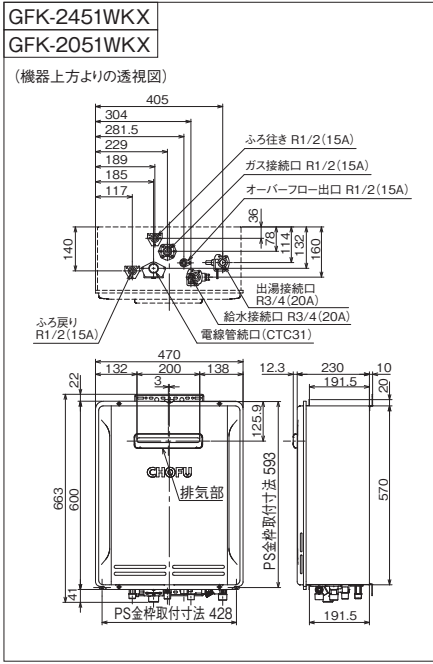
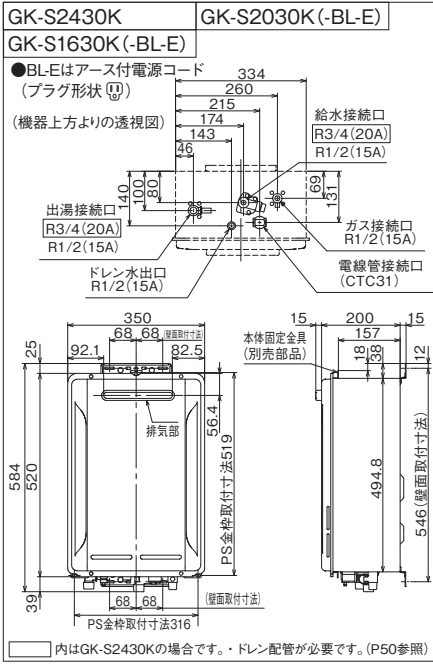

■仕様表

項目 型名	仕様	消費電力(W)	風量(m ³ /min)	騒音(dB)	標準熱出力 (kW[kcal/h])	本体内 保有水量(L)	電源電圧 周波数	質量 (kg)	接続	
									温水	電気
YDK-334T	乾燥	自動:69/72 エコ:43/49 タイマー:69/72	(循環)自動:5.6 エコ:4.3 タイマー:5.6 (換気)自動:1.5 エコ:0.9 タイマー:1.5	自動:48 エコ:42 タイマー:48	3.3[2,800]	0.2	AC100V 50/60Hz	6.9	クイックアース- 接続(10A)	AC100V2心+アース1心 +熱源発停用DC24V2心 またはインテリジェント通信2心 +リモコン3心
	換気	強:22/24 弱:12/13	(換気)強:1.5 弱:0.9	強:40 弱:30						
	予備暖房	急速:50/50 強:33/40 弱:29/34	(循環)急速:5.6 強:4.5 弱:3.8	急速:47 強:42 弱:39						
	涼風	強:39/47 弱:35/40	(循環)強:4.5 弱:3.8 (換気)強:0.9 弱:0.9	強:43 弱:40						
YDK-414K	乾燥	スピード:60/64 標準:54/60	(吹出)スピード:6.8 標準:5.6 (換気)スピード:1.5 標準:1.5	スピード:43 標準:41	4.5[3,870] 4.9[4,200]	0.5	AC100V 50/60Hz	6.8	クイックアース- 接続(10A)	AC100V2心+アース1心 +熱源発停用DC24V2心 またはインテリジェント通信2心
	換気	強:28/28 弱:21/21	強:1.5 弱:1.0	強:38 弱:30						
	暖房	スピード:32/36 強:26/30 弱:22/23 微:19/20	スピード:6.8 強:5.6 弱:4.1 微:3.6	スピード:43 強:38 弱:32 微:28						
	涼風	強:52/58 弱:40/42	(吹出)強:5.6 弱:4.1 (換気)強:1.5 弱:1.0	強:41 弱:32						

■仕様表

項目 型名	暖房出力 (kW[kcal/h])	電源電圧及び周波数	定格消費電力 (W)	熱媒	標準通水量 (L/min)	本体内保有水量 (L)	運転音(dB)		運転切換	質量 (kg)
							最大	最小		
RHC-63(W-G)	6.00[5,160]~2.84[2,440]	AC100V 50/60Hz	38/43	水(不凍液)	2.9	0.56	43/44	20/20	強・中・弱・微風・自然対流	9.5
RHC-43(W-G)	4.00[3,440]~1.60[1,350]		25/30			0.45	42/42	20/20		7.5

※暖房出力算出基準:最大最小とも室温20℃で、熱源機と温水配管3mで接続したときの値です。

注意

■特定ガス消費機器の設置工事の監督に関する法律(以下特監法)について

1. 特定ガス消費機器について

- ①ガスふろがま
- ②ガス湯沸器(暖房兼用のものを含む)であって
 - a. ガス瞬間湯沸器はガス消費量が12kW(10,000kcal/h又は0.85kg/h)を超えるもの。
 - b. 貯湯・常圧貯蔵湯沸器は、ガス消費量が7kW(6,000kcal/h又は0.5kg/h)を超えるもの。
暖房兼用のものは合計消費量とする。
- ③上記①②のガス機器の排気筒及びその排気筒に接続されている排気扇

2. 屋内設置の機器および排気筒の工事について

特定ガス消費機器の設置及び変更の工事(特定工事)は、ガス消費機器設置工事者の監督のもとで行ってください。
また、特定工事終了後、特監法第六条に定められている内容を表示したラベルを機器の指定された箇所に貼り付けてください。

【該当機種】 BFS-639S、BFS-859S、BF-109S

《延長修理保証の内容》

- 対象製品 / ガスふろ給湯器(GFK-WS-GFK-S-GFKD-S-GFKタイプ)、給湯専用器(GK-S-GKタイプ)、ガス温水暖房機(GDBタイプ)
- 保証期間 / 機器設置日から5・8・10年間(メーカー保証期間も含む)の長期保証。
- 保証内容 / 延長保証期間中に対象商品が故障した場合の修理費用(技術料・部品代・出張料)が無料。
- お申込有効期間 / 機器設置日から6か月以内。

保証料をご負担いただくと
修理費が無料になります。

**長府製作所
延長保証制度**



対象製品	型 式	延長保証料金		
		5年保証	8年保証	10年保証
ふろ給湯器	GFK-	5,500円(税抜5,000円)	13,750円(税抜12,500円)	25,850円(税抜23,500円)
給湯専用器	GK-	3,190円(税抜2,900円)	8,800円(税抜8,000円)	19,800円(税抜18,000円)
ガス温水暖房機	GDB-	4,180円(税抜3,800円)	12,100円(税抜11,000円)	22,000円(税抜20,000円)

※ ガス温水暖房機の保証対象は熱源本体のみ。暖房回路は保証対象外となります。

延長保証の 対象期間	設置		1年	5年	8年	10年
	5年保証	メーカー保証	延長保証期間	通常の有料修理		
	8年保証	メーカー保証	延長保証期間	通常の有料修理		
	10年保証	メーカー保証	延長保証期間	通常の 有料修理		

※ 一般家庭での通常使用状況下における故障が本保証の対象です。

GFKD-Sタイプの温水暖房・マイクロバブル等に関する故障、不具合は対象外です。詳しくは別紙「長府製作所延長保証制度保証規定」をご参照ください。

※ 2024年2月現在(保証内容・保証料は変更する場合があります)ご注意ください。



安全に関する
ご注意!

- ご使用の前に「取扱説明書」をよくお読みのうえ正しくお使いください。
- このカタログに掲載のガス機器は一般家庭用です。業務用などで長時間使用されると、機器の寿命が極端に短くなり、また保証対象外となりますので、ご注意ください。
- このカタログに掲載のガス機器は、家庭用の給湯・シャワー・ふろ沸かし以外には使用しないでください。
- 設置工事に不備がありますと事故の原因になることがあります。工事は、必ずお買い上げの販売店または専門業者に依頼してください。
- このカタログに掲載の機器使用ガス種(都市ガスまたはプロパンガス)は地域によって異なりますので、ご購入前に必ずガス種を確認のうえ、機器を使用してください。機器に表示してあるガス種以外は絶対に使用しないでください。
- 機器は給気・排気が十分できる場所に設置してください。又、給気口・排気口を物や塀などでふさがないようにしてください。不完全燃焼の原因となり、非常に危険です。
- 屋外用機器を屋内に設置されますと、不完全燃焼を起こし、大変危険ですので、絶対に屋内に設置しないでください。
- 機器を波板などで囲わないでください。不完全燃焼や火災の原因となり危険です。
- アース線は絶対にガス管・水道管・避雷針などには接続しないでください。アース工事が不完全ですと、感電事故の原因となる場合があります。
- 機器の近くにはプラスチック・紙類など燃えやすいものをおかないでください。
- このカタログに掲載のガス機器を温泉水・井戸水で使用すると、機器の熱交換器・内部配管の水漏れ等耐久性を損なう場合があります。この場合、保証対象外となります。
- 硫黄・酸・アルカリを含んだ入浴剤や洗剤は使用しないでください。ふろ循環ポンプや熱交換器等が腐食する原因になります。

- 浴そうや洗面台が水中の銅イオンと脂肪分(湯垢)により青く変色することがありますが人体には害はありません。日頃から湯垢が残らないようにお手入れするとともに、万一着色した場合はクレンザー(強くこすると傷になる場合があります)やアンモニア水(10%溶液)等でふき取ってください。
- 機器を太陽熱温水器(ソーラー)と接続した場合、夏期など太陽熱温水器の水温が高くなると湯の温度制御ができなくなり、高温のお湯がそのまま出ます。また、機器によっては接続できないものもありますので、ご注意ください。
- ガスふろ給湯器が取り付け可能な浴そうの大きさは400リットルまでです。
- 機器を設置する付近に強力な電波発生源(放送局・無線局等)がありますと、機器の運転に支障が生ずることがあります。
- 低水圧・高水圧の条件下では、使用性が悪くなる場合があります。推奨水圧150~500kPa(1.5~5kgf/cm²)の範囲内でのご使用をおすすめいたします。 ※機種により異なります。
- 機器を改造して使用しないでください。
- 機器を設置される場合は、各地域の条例を事前にご確認ください。
- 工事される方へのお願い
弊社の浴室内部据置型バランス型ふろが「BF機器」の給排気工事は「特定ガス消費機器の設置工事に関する法律(特監法)」の資格者の監督下で行うことが法律で定められています。

- 「ガス機器の工事」に必要な資格について
ガス機器は取外し工事だけの場合でも次のような資格がないと法令違反となります。
(例)液化石油ガス設備士(プロパンガスのみ)・ガス機器設置スペシャリスト(ガスによって制限有り)・ガス可とう管接続工事監督者(都市ガスのみ)
取付工事に関しては上記に加え「特定ガス消費機器設置工事監督者」(屋内設置のガス機器設置・排気筒の工事等) (液化石油ガス設備士があれば可)のような資格などが必要です。

愛情点検



★長年ご使用の機器は、
ぜひ点検を!

本カタログ掲載製品の補修用性能部品の保有年数は製造打ち切り後、GFK-WS・GFK-S・GFK-GK・GK-S(BL-Eタイプ)シリーズは11年、GFKD-S2450K(X・A)・GDBシリーズ・浴室換気暖房乾燥機は10年、温水ルームヒーターは9年、GK-Sシリーズ(BL-Eタイプを除く)・バランス型ふろがまは7年、ガスふろがまは6年です。

こんな症状は
ありませんか

- 水濡れやガス漏れがある。
- 異常な音や振動がする。
- ガス臭がする。
- その他の異常や故障がある。
- 運転中にこげくさい臭いがする。



ご使用中止

故障や事故防止のため、使用を中止し、ガス栓と給水元栓を開けて、お買い求めの販売店に点検・修理を依頼してください。

●一般のお客様からの
お問い合わせは、
右記フリーダイヤルへ



0120-925-339

携帯電話からは 0570-666-339 (通話料金がかります)

修理に関する
お問い合わせ

24時間365日受付

商品に関する
お問い合わせ

平日 8:10~18:00
土日祝 8:10~17:00

*電話番号をよくお確かめのうえ、お掛け間違いのないようお願いします。

●お客様から取得いたしました個人情報、はお客様へのお問い合わせ対応を目的として利用し、適切に管理します。修理業務等を委託する場合や正当な理由がある場合を除き、第三者に開示・提供いたしません。

特約店 ご用命はアフターサービスのゆきとどいた当店へ。

住宅設備機器総合メーカー
株式会社 長府製作所

CHOFU

工場・営業部・ショールーム(*印を除く)

本社: 〒752-8555	下関市長府扇町2-1	TEL (083)248-1111
		FAX (083)248-1906
花巻: 〒025-0301	* 花巻市北湯口第2地割1番地26	TEL (0198)37-1115
宇都宮: 〒321-3231	宇都宮市清原工業団地30番	TEL (028)667-6111
滋賀: 〒520-2394	野洲市野洲1473-1	TEL (077)588-4111

支店/営業所・ショールーム(*印を除く)

札幌支店: 〒065-0042	* 札幌市東区本町2条10-1-25	TEL (011)785-1211
東京支店: 〒160-0022	新宿区新宿5-14-6	TEL (03)5369-3511
大阪支店: 〒564-0053	吹田市江の木町18-27	TEL (06)6338-7111
福岡支店: 〒812-0024	福岡市博多区綱場町9-20	TEL (092)273-2811
釧路営業所: 〒085-0051	* 釧路市光陽町8-1	TEL (0154)22-5821
帯広営業所: 〒080-0023	* 帯広市西13条南11-9	TEL (0155)22-1335
旭川営業所: 〒070-8002	* 旭川市神楽2条9-3-10	TEL (0166)74-4585
函館営業所: 〒041-0851	* 函館市本通4-17-25	TEL (0138)53-2583
青森営業所: 〒030-0131	* 青森市問屋町2-18-18	TEL (017)738-4141
盛岡営業所: 〒020-0122	盛岡市みたけ5-15-50	TEL (019)641-0811
秋田営業所: 〒010-0914	* 秋田市保戸野千代田町15-17	TEL (018)824-3421
仙台営業所: 〒980-0012	仙台市青葉区錦町1-4-6	TEL (022)264-0311
埼玉営業所: 〒352-0001	* 新座市東北2-24-3	TEL (048)471-8420
横浜営業所: 〒224-0003	横浜市都筑区中川中央1-36-21	TEL (045)912-3111
千葉営業所: 〒261-0001	千葉市美浜区幸町2-24-32	TEL (043)248-4111
名古屋営業所: 〒465-0095	名古屋市中東区高社1-72-1	TEL (052)779-2111
金沢営業所: 〒921-8550	金沢市玉絆4-17	TEL (076)292-3111
松本営業所: 〒390-0852	* 松本市大字島立354-1	TEL (0263)63-2111
香川営業所: 〒764-8510	仲多度郡多度津町東港町7-8	TEL (0877)33-2311
岡山営業所: 〒700-0976	岡山市北区辰巳3-111	TEL (086)245-1111
広島営業所: 〒732-0811	広島市南区段原1-1-1	TEL (082)261-5111
沖縄営業所: 〒901-2101	浦添市西原3-18-10	TEL (098)877-3111

ホームページアドレス <https://www.chofu.co.jp/> ←ホームページから製品仕様書及びカタログがダウンロードできます。

GK-24-0001-改 ※当カタログ記載の仕様、価格は変更する場合がございますのでご了承ください。尚製品の色は印刷のため実際の色と若干異なる場合があります。

'24.2.60(Aim/FU)

※このカタログに表示の内容は2024年2月現在のものです。