

CHOFU

石油給湯器 (寒冷地版)

総合カタログ 家庭用 2024(I)

- エコフィール
- 減圧式標準圧力型
- 石油ふろがま
- 水道直圧式
- 減圧式貯湯型
- 暖房ボイラ
- 減圧式高圧力型



家族がうれしい

家計がうれしい

地球がうれしい



一般社団法人
日本ガス石油機器工業会
石油連盟

— 石油機器の普及に努めています —



本カタログ掲載商品の価格には、配送費、部材、工事費、使用済み商品の引き取り費等は含まれておりません。

70th
ANNIVERSARY

バックアップ電源ユニットを取り付ければ

CHOFUの給湯器は^{※1}

※1.一部機種((E)PGシリーズ)を除く全機種対応

停電しても お湯が使えます。

バックアップ
電源ユニット

停電しても
バッテリーの電気を利用して
お湯をつくれます。



屋外・屋内兼用

据置・壁掛兼用タイプ
※屋外設置の場合は壁掛のみ

外装色
シャンパンゴールド
(防汚鋼板)

外装塗装鋼板 [887712]

BDU-303 希望小売価格 **¥126,500** (税抜¥115,000)

- 定格出力 300W
- バッテリー容量 288Wh
- 通信線(3m)付[給湯器との通信用]
- 外形寸法 高348×幅300×奥行205(mm)

バックアップ
電源ユニットの
バッテリーに貯めた
電気を使います。

繰り返し
充電できます

お湯が
使えます

入浴中に
停電になっても
安心。

災害時など、
停電になっても
シャワーが浴びられます。

4人家族が1日1回(3日間)
給湯・シャワーを使用できます。

給湯・シャワー使用条件(めやす)

●洗面5L/分×2分/人×4人×3日間=24分・120L ●シャワー10L/分×5分/人×4人×3日間=60分・600L
※他の電気器具と併用した場合は、給湯器の使用可能時間・給湯量は少なくなります。

注意

給湯・シャワーの使用は、燃料および水道が供給されている必要があります。停電時は、より長時間の給湯使用ができるように、給湯器の機能は自動的に制限されます。

・水道直圧式 給湯出力:通常時46.5kW・39.0kW→停電時35.0kW
・減圧式 給湯設定温度:通常7段階(約15~75℃)設定→停電時4段階目(約45℃)固定
・通常時の機能「ふる自動」「追いだし」「たし湯」「たし水」「配管クリーン」「配管洗浄」「凍結予防装置^{※2}」などは、停電時は作動しません。

※2.凍結のおそれがある場合には、給湯器の水抜きが必要です。

1 瞬時停電^{※3}に対応

給湯器使用中の瞬時停電でもバックアップ電源ユニットが即座に対応しますので、給湯器が途中で運転停止することがありません。 ※3.約5秒以内

2 いざという時に携帯電話の充電などに使えるコンセント付(最大出力200W)

バックアップ電源ユニットには、停電時に携帯電話の充電などに使用できるコンセントを装備。
・充電などに使用した場合は、給湯器の使用可能時間・給湯量は少なくなります。

3 バッテリーを常に自動で充電

停電時にバックアップ電源ユニットを使用してバッテリー残量が減ると、停電復帰後に自動で充電します。

4 みんなで節電、ピークシフト運転対応

夏の昼間など、電力使用量が多いときに、バックアップ電源ユニットの電力を優先的に使用するピークシフト運転ができます。

・開始時刻と終了時刻がリモコンで設定できます。
ピークシフト運転は、無線LAN対応タッチパネルリモコンセット・無線LAN対応インターホンリモコンセット・インターホンリモコンセット・音声リモコンセット(KR-111V・112V、IR-34V)・CMR-3310SV・CMR-2501SVに対応しています。

5 リモコンでバッテリー残量や交換時期、故障などをお知らせ

停電時にはバッテリー残量の表示、通常時は交換時期や故障等をリモコンでお知らせします。

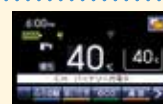
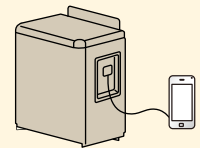

台所リモコン
(CMR-3101PM)の
バッテリー充電中表示(点滅)



台所リモコン
(CMR-3101PM)の
ピークシフト運転表示



台所リモコン
(CMR-3101PM)の
バッテリー残量表示

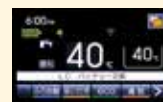

台所リモコン
(CMR-3101PM)の
バッテリー交換時期お知らせ
表示(点滅)

■設置例

通常時

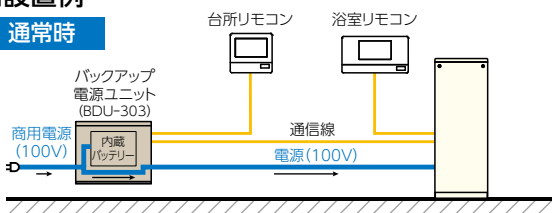

停電時・ピークシフト運転時

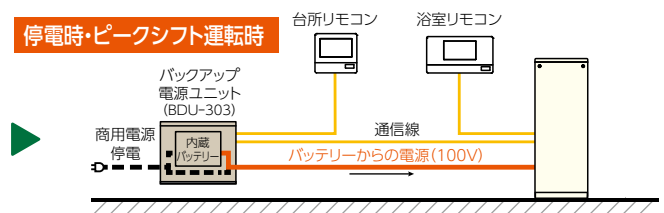

CHOFUだからできることがあります。

「やさしいお湯」と暮らす。

家族が
うれしい

お風呂沸かしがワンタッチ 忙しい家事をサポートします。



フルオートタイプなら、お湯はりからたし湯まですべて自動で行うため、夕方の忙しい時間を有効に使えます。

フルオートタイプ

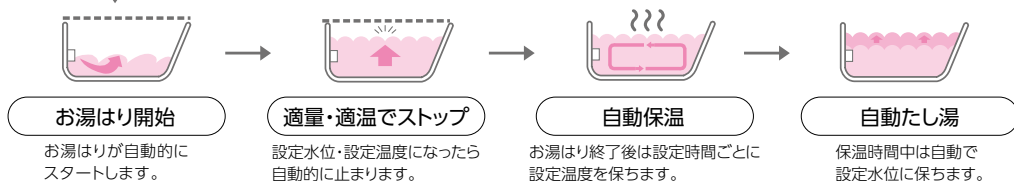

エコが見える 「エネルギー機能付」リモコン。

灯油・お湯・電気^{※1}の使用量、光熱費、CO₂排出量がひと目でわかるエネルギー表示。

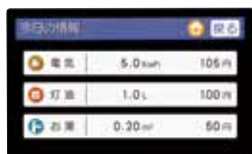

●KR-106PMのエネルギー(今日の情報)表示例 ※2



●KR-106PMのエネルギー(お湯・数値/月)表示例 ※2

エコ達成マーク

達成マークは3種類から選べます。

無線LAN対応タッチパネルリモコンの場合			達成度
花	クローバー	顔	
			充分節約できています。
			節約できています。
			ほぼ目標値通りです。
			少し使い過ぎです。
			使い過ぎです。

※1. 電気の使用量は、別売の電力測定ユニット(EPM-200)を取り付けると表示できます。(P64参照)
※2. 画面の表示価格は現状と異なる場合があります。

大きなスイッチと文字で操作がカンタン。



※リモコン画像は、無線LAN対応タッチパネルリモコンセット:KR-106PM(かんたん画面)と音声リモコンセット:KR-111Vの台所リモコンです。

配管クリーンで、いつも清潔なお湯はりができます。

配管クリーン(自動) フルオートタイプのみ

浴そうの残り湯を排水すると、自動的に追いだき配管内の残り湯をきれいなお湯(※4)または水で洗い流し、配管内をいつもきれいに保ちます。



※3. カンタンリモコンセットを選択した場合は、この機能は使えません。
※4. お湯で配管クリーンは、水道直圧式(4771・4770シリーズ)、減圧式(3867シリーズ)

配管クリーン(手動)^{※3} フルオート・オートタイプのみ

浴そうの残り湯を排水したあとに「配管洗浄」スイッチを押すと、追いだき配管内の残り湯をきれいなお湯(※4)または水で洗い流し、配管内をいつもきれいに保ちます。



配管洗浄^{※3} フルオート・オートタイプのみ

浴そうの残り湯に配管洗浄剤を入れ、「配管洗浄」スイッチを押すと、浴そう内の湯(水)を設定時間循環させて配管内を洗浄します。

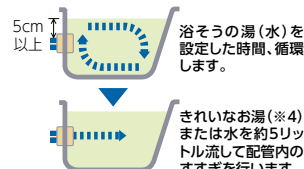

家計が
うれしい

eco機能で省エネ。

ecoスイッチを押すと、シャワーの流量を抑え、灯油や水を節約します。
(水道直圧式4771・4770・3971・3970シリーズの場合)

1年間で
約12,900円
オトク!
※9
[KIB-4771DKXFの場合]



さらに **エコフィール** なら 年間約**103リットル**の灯油を節約。

(水道直圧式エコフィールの場合)



ポリ缶(18L)約5.7缶分 **節約!**

1年間で
約12,980円
オトク!
※7

地球が
うれしい

エコフィール は 排気熱を再利用する石油給湯器。

いままでは捨てていた排気熱を再利用して、高効率(連続給湯効率)95%を実現し、お客様が無理なく灯油を節約できる石油給湯器です。

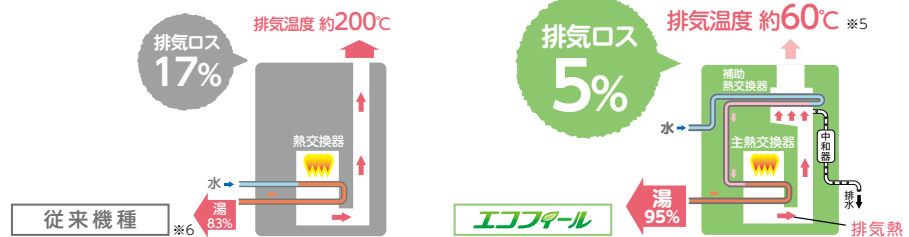

CO₂の排出量を約**13%**減らせます。

熱効率のアップにより、CO₂の排出量を年間で約257kg-CO₂削減。*8
杉の木に換算して約18本分のCO₂削減効果があります。(水道直圧式の場合)

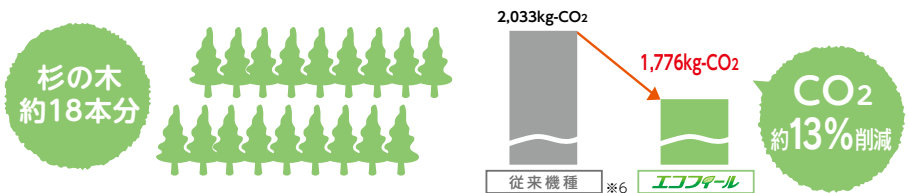

※5. 外気温等の条件により異なります。

※6. 熱効率(連続給湯効率)83%の石油給湯器

※7. 石油給湯器【熱効率(連続給湯効率)83%と比べた場合。

給湯使用条件(4人家族想定、入水温度は通年で11℃)

■灯油価格126円/L(税込)

(2024年1月9日 全国平均配達価格/資源エネルギー庁 発表)

●ふるお湯はり:200L×42℃ ●シャワー:12L/分×5分/人×4人=240L×40℃

●洗面:6L/分×2分/人×4人=48L×40℃ ●台所:8L/分×3分/回×3回=72L×37℃

※8. CO₂排出係数2.49kg-CO₂/L[杉の木1本あたりのCO₂吸収量は、1年で平均して約14kgとして計算]

([地球温暖化防止のための緑の吸収源対策]環境省/林野庁より試算)

※9. 給湯使用条件:eco節水量[12L/分-10L/分]×使用時間[5分/日]×家族[4人]×使用日数[365日]として算出。

出湯温度を40℃とし、入水温度は通年で11℃として算出。

水道料金は東京都23区の水道料金+下水道使用料金=409円/m³(税込)。家庭用で口径20mmの場合。

灯油価格は126円/L(税込)(2024年1月9日 全国平均配達価格/資源エネルギー庁 発表)にて算出。

豊富な機種の中から、ご家庭にピッタリの

Step.① お湯はりの方法を選ぶ

生活スタイルに合わせて、
給湯器をお選びください。

給湯+強制追いだき

1台で浴室・シャワー・洗面所・台所へ給湯
プラスおふろの追いだきができるタイプです。

離れた浴そう(※1)への強制追いだきもできます。

※1.フルオートタイプ・オートタイプは片道15m以内、定量お知らせ機能は片道10m以内



シャワー



おふろ給湯



キッチン・洗面



お湯はり・追いだき

給湯専用

1台で浴室・シャワー・洗面所・台所へ給湯が
できるタイプです。

浴そうには給湯栓でお湯を入れます。

おふろの追いだきはできません。



シャワー



おふろ給湯



キッチン・洗面

石油ふろがま

浴そうにためた水からおふろを沸かします。
お湯が冷めたら追いだきができます。

給湯はできません。

フルオート
タイプ
全自動お湯はり

オートタイプ
自動お湯はり

急速自動
お湯はりが
可能!!

4766-4567-3867-4771-4770シリーズ
フルオートタイプ・オートタイプ

定量
お知らせ機能
(手動)

定量
お知らせ機能
(手動)

標準タイプ
(手動)

追いだき
(自然循環)
タイプ

給湯器を選びましょう。

- Step.1_お湯はりの方法を選ぶ
- Step.2_給湯出力を選ぶ
- Step.3_排気タイプを選ぶ
- Step.4_給湯圧力を選ぶ

スイッチポンでお風呂の準備OK。

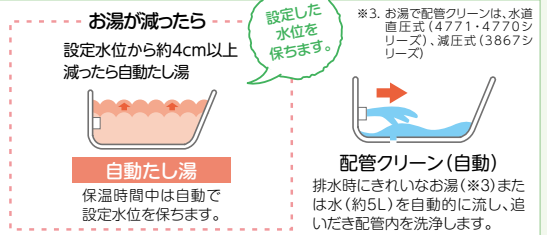
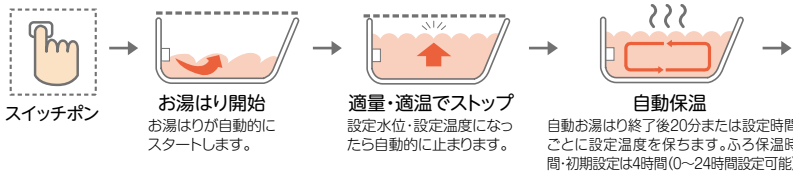

スイッチポンでお風呂の準備OK。

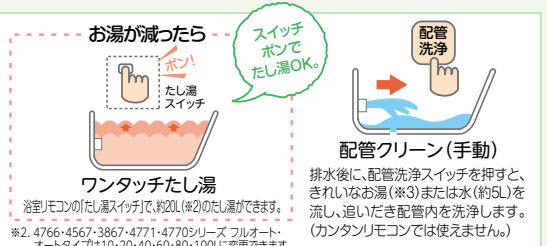

通常のお湯はり時間より **約3~4分** 早くなります。

浴そうが空の状態からリモコンで設定した水位まで一気にお湯はりします。

(使用条件) 入水温度15℃、ふろ設定温度40℃、お湯はり量180L、ふろ配管長1m。

- 自動で追いだきを開始**
[4766-4567-4771-4770シリーズ フルオートタイプ]
入浴したとき(浴そうに入ったとき)に、浴そう内の湯温が設定温度より低い場合は、自動で追いだきを開始して設定温度まで沸き上げます。
- いつでも入りごろ(保温間隔の変更が可能)**
[4766-4567-3867-4771-4770シリーズ フルオートタイプ・オートタイプ]
自動保温中の保温沸き上げ間隔を10~30分まで5分刻み、30~60分まで10分刻みに変更可能(従来機種は20分のみ)。冬場の浴そう内の湯温の低下や、夏場の無駄な燃料を節約できます。
- たし湯量の変更が可能**
[4766-4567-3867-4771-4770シリーズ フルオートタイプ・オートタイプ]
たし湯量は10、20、40、60、80、100Lから選択が可能(従来機種は20Lのみ)。
- たし水量の変更が可能**
[4766-4567-3867-4771-4770シリーズ フルオートタイプ・オートタイプ]
たし水量は10、20、30Lから選択が可能。(従来機種の水道直圧式は10L、減圧式は20Lのみ)

お湯はり完了をリモコンの音声またはブザーでお知らせ。



いつでも入りごろ(保温間隔の変更が可能)
ふろ保温中の保温沸き上げ間隔を10~30分まで5分刻み、30~60分まで10分刻みに変更可能(従来機種は20分のみ)。冬場のふろ温度の低下や、夏場の無駄な燃料を節約できます。

お湯はり完了をリモコンの音声またはブザーでお知らせ。

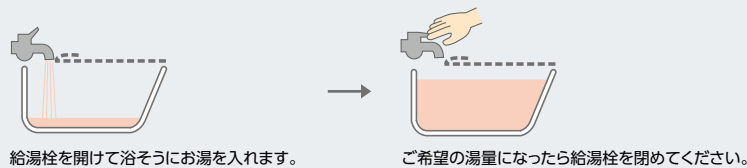

豊富な機種の中から、
ご家庭にピッタリの 給湯器を選びましょう。

- Step.1_お湯はりの方法を選ぶ
- Step.2_給湯出力を選ぶ
- Step.3_排気タイプを選ぶ
- Step.4_給湯圧力を選ぶ

Step.② 給湯出力を選ぶ

家族の人数に合わせて、給湯出力が選べます。

	<p>4人 家族以上 なら</p> <p>ハイパワーの 4万キロタイプ</p> <table border="1"><tr><td>46.5kW (40,000kcal/h)</td></tr><tr><td>45.3kW (39,000kcal/h)</td></tr></table>	46.5kW (40,000kcal/h)	45.3kW (39,000kcal/h)		<p>2人 家族 なら</p> <p>普及型の 3万キロタイプ</p> <table border="1"><tr><td>37.8kW (32,500kcal/h)</td></tr><tr><td>39.0kW (33,500kcal/h)</td></tr></table>	37.8kW (32,500kcal/h)	39.0kW (33,500kcal/h)
46.5kW (40,000kcal/h)							
45.3kW (39,000kcal/h)							
37.8kW (32,500kcal/h)							
39.0kW (33,500kcal/h)							

Step.③ 排気タイプを選ぶ

住宅プランや生活に合わせて、排気タイプが選べます。

屋内 屋内設置型

※屋内設置型は防水対策を施してありませんので、屋外・浴室内に設置しないでください。

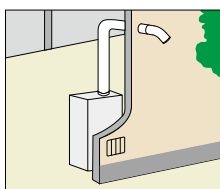

■強制排気タイプ
煙突の長い立上りが不要で、寒冷地、雪国に適しています。

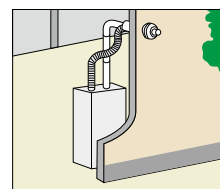

■強制給排気 (FF) タイプ
壁に空気取入口や換気口をあける必要がないので、冷たい外気の侵入もなく、気密性の高い家屋にも設置できます。

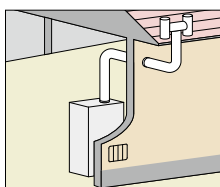

■強制通気タイプ
煙突 (H型トップ) を屋根の上まで立上げて排気します。

- Step.1_お湯はりの方法を選ぶ
- Step.2_給湯出力を選ぶ
- Step.3_排気タイプを選ぶ
- Step.4_給湯圧力を選ぶ

Step.④ 給湯圧力を選ぶ

お湯を使う場所や条件に合わせて、給湯圧力が選べます。



水道直圧式

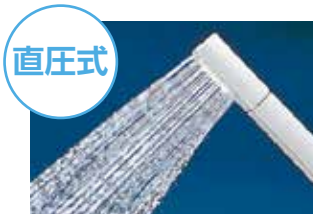

水道の圧力をそのまま利用して給湯します。

水道直圧式の最低作動水量は、1分間に約2.5リットルです。

- 2階でも勢いのあるパワフルシャワーが楽しめます!!
- いくら使ってもお湯がなくなることがなく設定した温度のお湯が使えます。(湯切れしません)
- 32℃、35℃の低い温度の出湯が可能!!
- 再出湯時の湯温ムラを緩和!!

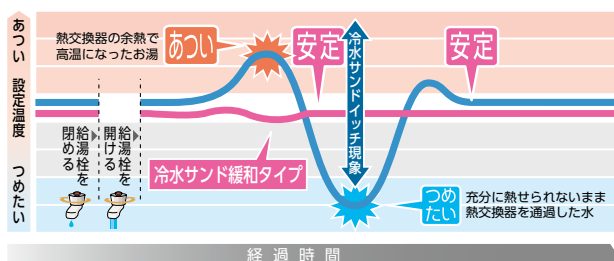

減圧式



減圧弁により水道の圧力を減圧して給湯します。

3つのタイプがあります。

高圧力型 給湯圧力(0.2MPa対応)
標準圧力型の2倍の圧力で、2階でもパワフルシャワー。

標準圧力型 給湯圧力(0.1MPa対応)
基本機能充実!! 石油給湯器のスタンダード。

貯湯型 給湯圧力(0.1MPa対応)
短時間にたくさんのお湯に対応できます。

スマートフォンで給湯器をカンタン操作、便利で快適な

当社IoT対応機種: 4766・4567・3867・4771・4770シリーズ フルオート・オートタイプ (P21~P23・P27~P28・P35~P37・P45掲載)

無線LAN対応タッチパネルリモコンセット KR-106PM KR-118PM

(インターネット接続)

台所リモコン
非防水形 ※2



浴室リモコン

※リモコン画像はKR-106PM(CMR-3101PM-YST-3101P)です。

無線LAN対応インターホンリモコンセット KR-110PM

(インターネット接続)

台所リモコン
非防水形 ※2



浴室リモコン

※リモコン画像はKR-110PM(CMR-3200PM-YST-3200P)です。

※1. 台所リモコンのみ ※2. 非防水形リモコンは、浴室など湿気が多い場所への取り付けはできません。

CHOFU IoT システムのイメージ

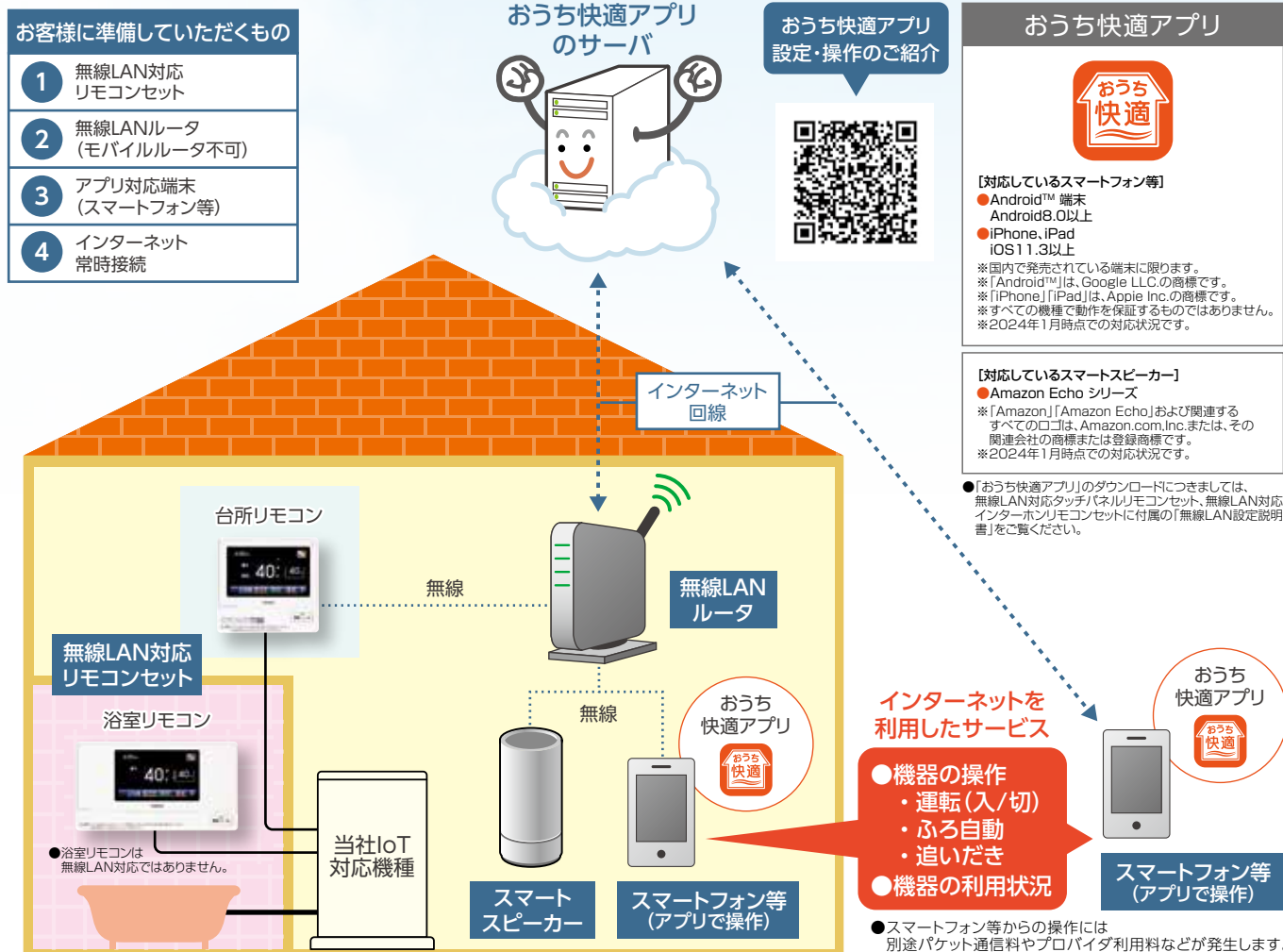

「CHOFU IoTシステム」をお届けします。

離れた場所からカンタン操作

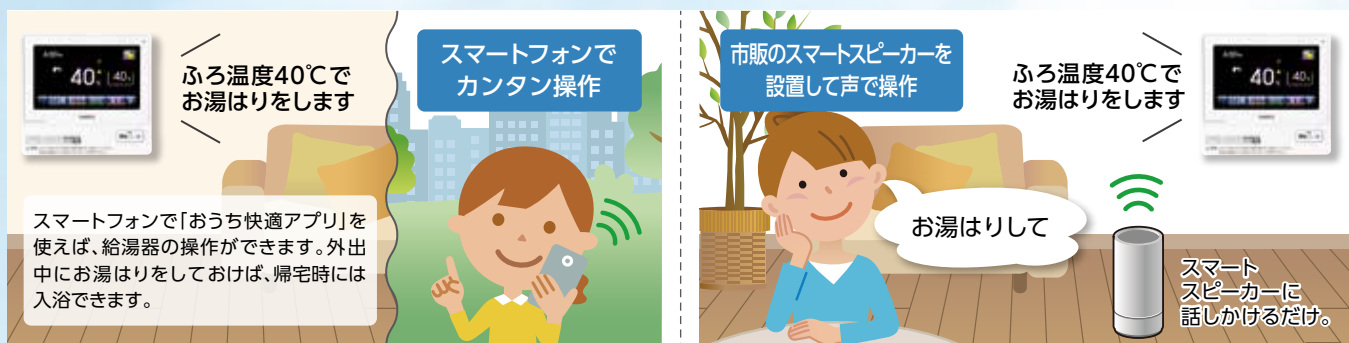

ふる温度40°Cでお湯はりします

スマートフォンでカンタン操作

市販のスマートスピーカーを設置して声で操作

ふる温度40°Cでお湯はりします

スマートフォンで「おうち快適アプリ」を使えば、給湯器の操作ができます。外出中にお湯はりをしてあげば、帰宅時には入浴できます。

お湯はりして

スマートスピーカーに話しかけるだけ。

●イラストはイメージです。実際の発話とは異なります。 ●操作方法の詳細は「おうち快適アプリ操作ガイド」をご覧ください。

おうち快適アプリの画面表示例 (スマートフォン等)

ふる自動の操作



追いだきの操作



給湯温度や残油量^{※4}の確認



お湯の利用状況の確認



●スマートフォン等に「おうち快適アプリ」のインストールが必要です。
●画面はイメージイラストのため、実際の画面とは異なります。

おうち快適アプリの操作一覧

項目	機能
操作	運転(入/切) ^{※3}
	ふる自動
	追いだき
表示(確認)	設定温度(給湯/ふる)
	残油量 ^{※4}
	お湯の利用状況

※3. 運転(入/切)には可能条件があります。詳しくは「おうち快適アプリ操作ガイド」をご覧ください。
※4. 残油量は、残油量表示機能付の機器は表示します。

離れて暮らすご家族の利用状況を確認

離れて暮らすご家族の給湯器を登録することで、毎日のお湯の利用状況を確認できます。

HEMSにも対応^{※5}

HEMSとは…

給湯器、エアコン、太陽光発電システム等の家電製品をネットワークでつなぐことで、スマートフォン等で各機器の利用状況の確認やコントロールを可能にします。

※5. 別売の無線LAN対応タッチパネルリモコンセットまたは、無線LAN対応インターホンリモコンセットとHEMSコントローラーが必要です。また、接続する長府機器がHEMSコントローラーに対応していることを事前に確認してください。詳しくは弊社までお問い合わせください。

※6. スマートフォン等からの操作には別途パケット通信料やプロバイダ利用料などが発生します。

※7. ECHONET Lite (エコネットライト)は、エコネットコンソーシアムが策定し、太陽光発電や給湯器等の家電製品が相互に情報のやりとりを行う通信規格です。共通規格なので他社の機器が接続されても通信を可能とすることを目的としています。機器の制御や情報の可視化をネットワーク経由で行います。

HEMSシステム図の一例

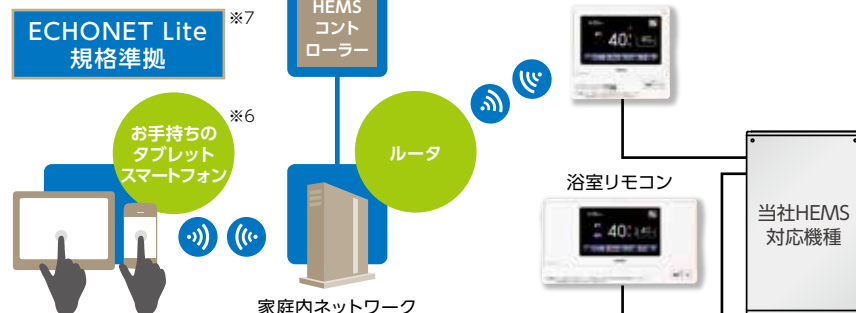

リモコン

くっきり見やすいカラー液晶画面

無線LAN対応
タッチパネル
リモコンセット

液晶画面をタッチして、
操作します。

eco機能

エネルギー機能

インターホン機能

音声機能



台所リモコン



浴室リモコン

画面切替でさらにシンプルな操作が行えます



標準画面

かんたん画面

※リモコン画像はKR-106PM(CMR-3101PM・YST-3101P)です。

無線LAN対応
インターホン
リモコンセット

わかりやすい画面表示と
使いやすいカンタン操作。

eco機能

エネルギー機能

インターホン機能

音声機能

NEW



台所リモコン



浴室リモコン

※リモコン画像はKR-110PM(CMR-3200PM・YST-3200P)です。

インターホン
リモコンセット

美しいデザインと使いやすい機能が、
人にもインテリアにもやさしく
調和します。

eco機能

エネルギー機能

インターホン機能

音声機能



台所リモコン



浴室リモコン

※リモコン画像はKR-108P(CMR-2535P・YST-2535P)です。

音声
リモコンセット

文字が大きく見やすい液晶表示。

eco機能

音声機能

NEW



台所リモコン



浴室リモコン

※リモコン画像はKR-111V(CMR-3300V・YST-3300V)です。
※リモコン(増設リモコン、防水形増設リモコン含む)の給湯温度表示は、機種によりバーグラフ(7段階)表示になります。

カンタン
リモコンセット

大きなスイッチと大きな文字の
液晶表示で操作がカンタン。



台所リモコン



浴室リモコン

※リモコン画像はKR-89(CMR-2910・YST-2910)です。
※リモコン(防水形増設リモコン含む)の給湯温度表示は、機種によりバーグラフ(7段階)表示になります。

eco機能

エコスイッチで省エネ

ecoスイッチを押すと 》 灯油や水を節約します。(P20、P33、P44に掲載)



※リモコン画像は、無線LAN対応タッチパネルセット:KR-106PM、無線LAN対応インターホンリモコンセット:KR-110PM、インターホンリモコンセット:KR-108P、音声リモコンセット:KR-111Vの台所リモコンを例として掲載しています。

エネルギー機能

エネルギー表示で省エネ量が見えます。

灯油・お湯・電気^{*1}の使用量、光熱費、CO₂排出量がひと目でわかるエネルギー表示。

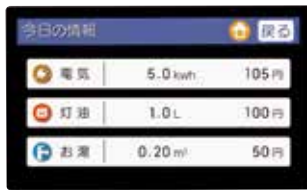

●KR-106PMのエネルギー(今日の情報)表示例
※2



●KR-106PMのエネルギー(お湯-数値/月)表示例
※2

エコ達成マーク

達成マークは3種類から選べます。

無線LAN対応タッチパネルリモコンの場合			達成度
花	クローバー	顔	
			充分節約できています。
			節約できています。
			ほぼ目標値通りです。
			少し使い過ぎです。
			使い過ぎです。

※1. 電気の使用量は、別売の電力測定ユニット(EPM-200)を取り付けると表示できます。(P64参照)
※2. 画面の表示価格は現状と異なる場合があります。

エネルギーモニター表示

灯油・お湯・電気^{*1}の使用量がリアルタイムで表示され、現在どのくらい使用しているか確認することができます。

インターホン機能

おふろと台所で会話ができます。



音声機能

設定の変更や自動お湯はりの終了等を「音声」でお知らせします。

目と耳で変更を確認できます。



残油量表示機能

灯油残量のめやすがリモコンで確認できます。

オイルタンクの容量を設定することで、台所リモコンに灯油残量のめやすをバーグラフで5段階表示します。給油時期や灯油使用量の把握に便利です。

※表示は実際の油面とは異なります。また、1台のオイルタンクに複数の機器を接続している場合には使えません。

無線LAN対応タッチパネルリモコンの表示

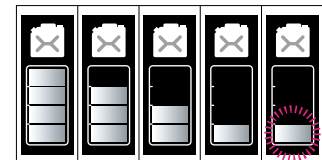

は点滅を表します。点滅したら給油してください。

多 ← 灯油の残量 → 少

製品事故を防ぎ、長く安全にご使用いただくために。

長期使用製品安全点検制度のご案内



CHOFUでは、製品を安全にお使いいただくために、「所有者登録」をお願いしております。長期間ご使用いただきました製品は、経年劣化により危険な状態になる場合がありますので、製品の状態を確認させていただく「点検(有料)」を受けていただきますようお願いいたします。

長期使用製品の安全点検制度

長期使用製品安全点検制度
に基づき行う点検(有料)

法定 「法定点検」

長期使用製品安全点検制度
に準じて行う点検(有料)

任意 「あんしん点検」

法定点検のご案内

長期使用製品安全点検制度とは消費生活用製品のうち、経年劣化により安全上支障が生じ、一般消費者の生命または身体に対して特に重大な危害をおよぼすおそれが多いと認められる製品(特定保守製品)の経年劣化による製品事故を未然に防止するため、消費者の申し出による有料での点検、その他の保守を適切に支援する制度です。

所有者票登録を行っていただくと、点検期間が始まる前に「点検通知」を郵送いたします。

該当製品

カタログ掲載の製品に **特定保守製品** マークの入ったものが該当製品となります。

法定点検の流れ

●販売・引渡し時の説明



製品同梱の所有者票記載の法定事項の説明(販売事業者義務)を受けます。

●所有者登録



同梱の所有者票を返送していただくかインターネットで登録します。

●点検の通知→返信ハガキまたは電話での申込み



点検期間の始まる約1ヶ月前から点検開始までの間に「法定点検通知」を郵送します。点検の依頼を返信ハガキまたは電話で申込みます。

●点検の受付・実施

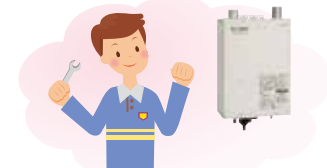

受付後、点検員が点検を行い、点検結果をご説明させていただきます。(法定点検員資格を有した点検員が行います。)

あんしん点検のご案内

「法定点検」で指定された「特定保守製品」以外の製品についても「所有者登録」を行っていただき、「設計上の標準使用期間」を超えて継続使用される場合は、「あんしん点検」(有料)を受けていただくことをお勧めしております。所有者票登録を行っていただくと、法定点検と同じく「点検通知」を郵送いたします。

該当製品

カタログ掲載の製品に **あんしん点検** マークの入ったものが該当製品となります。

あんしん点検の流れ

●販売・引渡し時の説明



製品同梱の所有者票記載の説明を受けます。

●所有者登録



同梱の所有者票を返送していただくかインターネットで登録します。

●点検の通知→返信ハガキまたは電話での申込み



点検期間の始まる約1ヶ月前から点検開始までの間に「あんしん点検通知」を郵送します。点検の依頼を返信ハガキまたは電話で申込みます。

●点検の受付・実施

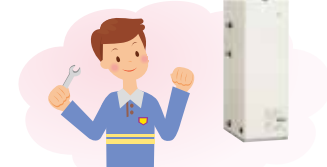

受付後、点検員が点検を行い、点検結果をご説明させていただきます。(点検員資格を有した点検員が行います。)

法定点検・あんしん点検(有料)について

特定保守製品は、経年劣化による重大事故を防止するため、製品ごとに設定された点検期間中に法定点検を受けることが製品の所有者の責務として求められていますので、製品本体に表示されている点検期間になったら、忘れずに点検を受けてください。

あんしん点検は、経年劣化による製品事故を防止するため、製品本体に表示してある「設計上の標準使用期間」になりましたら、忘れずに点検を受けてください。

点検は弊社が委託した点検実施者が行います。訪問時に法定点検員資格を有している旨の認定書を提示し、点検を実施いたします。

点検内容は、各部の漏れ、作動確認、設置状況確認、詰まり、変色、機能等を専用の点検結果記録票を使用して行います。

※上記点検は、点検の基準に機器が適合しているかどうかを確認するものであって、その後の安全を担保するものではありません。

※法定点検の内容は、「長期使用製品安全点検制度」にて製品の区分ごとに点検項目、内容が決められており、あんしん点検も法定点検に準じて、同様の点検項目を実施します。

点検料金 点検料金はおお客様のご負担となります。

	料 金	備 考
出張料	3,300円(税抜3,000円)～4,400円(税抜4,000円)	[出張料について] 片道30kmまで:3,300円(税抜3,000円) 片道30kmを超える場合:4,400円(税抜4,000円)
点検技術料	7,700円(税抜7,000円)	
合 計	11,000円(税抜10,000円)～12,100円(税抜11,000円)	

[注意事項]

(2024年2月1日現在の料金です)

- ・原則として点検時間は平日9時～17時です。
- ・時間外や休日割増、駐車料、超過料金、離島および離島に準ずる遠隔地の場合の実費相当額(船代、高速料金など)は含まれておりません。
- ・点検の結果、整備・修理が必要となる場合があります。この場合の整備・修理費用は別途お客様のご負担となります。
- ・点検は実施時点での状況を確認するものであり、点検後の継続的な性能の維持や故障の予防を保証するものではありません。
- ・点検期間経過後の修理について必要な補修用品の保有期間が過ぎた場合は、修理対応できない場合があります。

製品本体の表示(本体およびリモコン)

■製品の前パネルに右記項目が表示されていますので、確認してください。

特定保守製品

特定保守製品 型名(製品名):KIB-0000DSA
特定製造事業者等:株式会社 長府製作所
山口県下関市長府扇町2-1
製造年月:2023年□月
設計標準使用期間:10年
点検期間:2032年□月～2034年□月
問合せ連絡先:株式会社 長府製作所
0120-921-971(フリーコール)

※見本につき現物とは異なります。

あんしん点検

設計上の標準使用期間を超えて使用すると経年劣化により安全上支障が生じるおそれがあります。継続して安全にご使用いただくため「あんしん点検」を受けてください。

製造年月:2023年□月
設計上の標準使用期間:5年
型名(製品名):EPG-0000

設計標準使用期間

■標準的な使用条件のもとで、適切な取扱いで使用し、適切な維持管理が行われた場合に、安全上支障なく使用することができ標準的な期間として製品ごとに設定されるものです。

●「法定点検」対象機種

設計標準使用期間	10年
設計標準使用期間	8年
設計標準使用期間	5年

●「あんしん点検」対象機種

設計上の標準使用期間	10年
設計上の標準使用期間	8年
設計上の標準使用期間	5年

点検・所有者登録についてのお問い合わせ

0120-921-971
フリーコール 受付時間(平日)9時～17時 または、弊社各営業所へ

この制度に関する弊社ホームページ

<https://www.chofu.co.jp/>

住宅設備機器総合メーカー
株式会社 長府製作所

CHOFU

「法定点検」対象製品(EHI・EHK・IB・KIBシリーズ)について

所有者登録していただくと

通常1年の
保証期間が

3年保証になります。

ご注意

- 「石油ふるがま」は、3年保証の対象外です。
- 業務用としてお使いの場合は対象外となります。
- 修理の際には、「3年延長保証書」と「3年延長保証シール」の提示が必要となります。

〈お申込み方法〉

●所有者登録

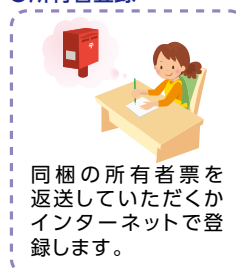

●弊社より

「3年延長保証書」と
「3年延長保証シール」を
郵送します。



給湯 + 強制追いだき

ラインアップ一覧

1台で浴室・シャワー・洗面所・台所へ給湯プラスおふろの追いだきができるタイプです。
離れた浴そうへの強制追いだきも可能です。 ※フルオートタイプ・オートタイプは片道15m以内、定量お知らせ機能は片道10m以内

タイプ	給湯出力 kW[kcal/h]	設置場所	給湯圧力	型名	バックアップ電源ユニット対応	ページ	
フルオートタイプ 全自動お湯はり	4万キロ	46.5 [40,000]	屋内	水道直圧式 エコフィール	EHK-4766DKXF	○	21
		46.5 [40,000]	屋内		EHK-4766DXE	○	22
		46.5 [40,000]	屋内		EHK-4766DXF	○	
		45.3 [39,000]	屋内	減圧式 高圧力型 Wエコフィール	EHK-4567SXGH	○	27
		46.5 [40,000]	屋内	水道直圧式	KIB-4771DKXF	○	35
		46.5 [40,000]	屋内		KIB-4771DKXF-L	○	
オートタイプ 自動お湯はり	4万キロ	46.5 [40,000]	屋内	水道直圧式 エコフィール	EHK-4766DAF	○	23
		45.3 [39,000]	屋内	減圧式 高圧力型 Wエコフィール	EHK-4567SAGH	○	27
		45.3 [39,000]	屋内	減圧式 標準圧力型 Wエコフィール	EHK-4567SAG	○	28
		46.5 [40,000]	屋内	水道直圧式	KIB-4770DAE	○	36
		46.5 [40,000]	屋内		KIB-4770DAF	○	
		46.5 [40,000]	屋内		KIB-4771DKAF	○	37
	46.5 [40,000]	屋内	KIB-4771DKAF-L		○		
	3万キロ	37.8 [32,500]	屋内	減圧式 標準圧力型 Wエコフィール	EHK-3867SAG	○	28
		37.8 [32,500]	屋内	減圧式 標準圧力型	KIB-3867FAG	○	45
	定量お知らせ機能 (手動)	4万キロ	46.5 [40,000]	屋内	水道直圧式 エコフィール	EHK-4766DKF	○
46.5 [40,000]			屋内	水道直圧式	KIB-4770DF	○	38
46.5 [40,000]			屋内		KIB-4771DKF	○	39
46.5 [40,000]			屋内		KIB-4771DKF-L	○	
45.3 [39,000]			屋内		減圧式 標準圧力型	KIB-4567E	○
45.3 [39,000]			屋内	KIB-4567FG		○	
3万キロ		37.8 [32,500]	屋内	減圧式 標準圧力型 Wエコフィール	EHK-3867F	○	29
		39.0 [33,500]	屋内	水道直圧式	KIB-3970DE	○	38
		39.0 [33,500]	屋内		KIB-3970DF	○	
		39.0 [33,500]	屋内		KIB-3971DKF	○	39
		37.8 [32,500]	屋内		減圧式 標準圧力型	KIB-3867E	○
		37.8 [32,500]	屋内	KIB-3867EG		○	
		37.8 [32,500]	屋内	KIB-3867F		○	
		37.8 [32,500]	屋内	KIB-3867FG		○	



給湯専用

ラインアップ一覧

1台で浴室・シャワー・洗面所・台所へ給湯ができるタイプです。
浴そうへは給湯栓でお湯を入れます。おふろの追いだきはできません。

タイプ	給湯出力 kW[kcal/h]	設置場所	給湯圧力	型名	バックアップ電源ユニット対応	ページ		
定量お知らせ機能 (手動)	4万キロ	46.5 [40,000]	屋内	水道直圧式 エコフィール	EHI-4766DKF	○	25	
		46.5 [40,000]	屋内		EHI-4766DF	○		
		45.3 [39,000]	屋内	減圧式 高圧力型 エコフィール	EHI-4567SGH	○	30	
		45.3 [39,000]	屋内	減圧式 標準圧力型 エコフィール	EHI-4567SG	○	30	
		46.5 [40,000]	屋内	水道直圧式	IB-4770DE	○	40	
		46.5 [40,000]	屋内		IB-4770DF	○		
		46.5 [40,000]	屋内		IB-4771DKF	○	42	
		46.5 [40,000]	屋内		IB-4771DKF-L	○		
	3万キロ	39.0 [33,500]	屋内	水道直圧式	IB-3970DE	○	41	
		39.0 [33,500]	屋内		IB-3970DF	○		
		39.0 [33,500]	屋内		IB-3971DKF	○	42	
	標準タイプ (手動)	4万キロ	45.3 [39,000]	屋内	減圧式 標準圧力型	IB-4567E	○	48
			45.3 [39,000]	屋内		IB-4567FG	○	
3万キロ		37.8 [32,500]	屋内	減圧式 標準圧力型 エコフィール	EHI-3867SG	○	31	
		37.8 [32,500]	屋内		EHI-3867F	○		
		37.8 [32,500]	屋内	減圧式 標準圧力型	IB-3867E	○	49	
		37.8 [32,500]	屋内		IB-3867EG	○		
		37.8 [32,500]	屋内		IB-3867F	○		
		37.8 [32,500]	屋内		IB-3867FG	○		

エコフィール

水道直圧式

減圧式 標準圧力型

減圧式 貯湯型

石油ふろがま

暖房ボイラ

減圧式 貯湯型

タイプ	給湯出力 kW[kcal/h]	設置場所	型名	ページ
給湯 または 暖房	69.8[60,000]	屋内	PG-7004	52
	58.6[50,400]	屋内	EPG-5903	51
	58.6[50,400]	屋内	EPG-5903F	
	52.6[45,200]	屋内	PG-5304	52
	52.6[45,200]	屋内	PG-5304F	
	44.0[37,800]	屋内	EPG-4403	51
	39.5[34,000]	屋内	PG-4004	52
	39.5[34,000]	屋内	PG-4004F	
給湯 + 暖房	58.6[50,400] コイル:51.0[43,900]	屋内	EPG-5903W	51
	52.6[45,200] コイル:51.0[43,900]	屋内	PG-5304W	53
	39.5[34,000] コイル:35.6[30,600]	屋内	PG-4004W	
	39.5[34,000] コイル:35.6[30,600]	屋内	PG-4004WF	
給湯専用 (マキ焚兼用)	バーナー:39.5[34,000] マキ:約34.9[約30,000]	屋内	LHG-4010S	53

石油ふろがま

タイプ	出力 kW[kcal/h]	設置場所	型名	ページ
灯油 専用	追いだき (自然循環)タイプ 14.3[12,300]	屋内	JPK-N6	54
マキ焚 兼用	追いだき (自然循環)タイプ 14.9[12,800]	屋内	CHS-6	54
		屋内	CH2S-6	

暖房ボイラ

タイプ	暖房出力 kW[kcal/h]	設置場所	型名	ページ
暖房専用	24.0[20,640]	屋内	EDB-2412RGF	57
	19.0[16,340]	屋内	EDB-1912RGF	
	15.0[12,900]	屋内	EDB-1512RGF	
	12.0[10,340]	屋内	EDB-1212RGF	
	15.0[12,900]	屋内	EDB-1513RGFL	58
	12.0[10,340]	屋内	EDB-1213RGFL	
	18.0[15,500]	屋内	DB-1811RGF	59
	15.0[12,900]	屋内	DB-1510RGF	
	9.0[7,740]	屋内	DB-910RGF	60
	40.3[34,600]	屋内	DB-4004F	
	40.3[34,600]	屋内	DB-4004	
	18.0[15,500]	屋内	DBT-1811RGF	61
	18.0[15,500]	屋内	DB-1813RGFL	62
	15.0[12,900]	屋内	DB-1513RGFL	

目次

家族がうれしい	
家計がうれしい	3・4
地球がうれしい	
給湯器の選び方	
Step.① お湯はりの方法を選ぶ	5
Step.② 給湯出力を選ぶ	7
Step.③ 排気タイプを選ぶ	7
Step.④ 給湯圧力を選ぶ	8
リモコンについて	9
長期使用製品 安全点検制度のご案内	13
エコフィールについて	19
強制追いだきタイプ 設置基準寸法	63
関連部品	64
寸法図	72
仕様表	81
延長保証制度	裏表紙

製品型名の見方

(例) EHK-4766DXF

1 石油機器の種類

EHK=給湯+強制追いだし エコフィール
 EHI=給湯専用 エコフィール
 KIB=給湯+強制追いだし
 IB=給湯専用
 EPG=業務用給湯 エコフィール
 PG=業務用給湯
 LHG=給湯専用(マキ焚兼用)
 JPK・CHS=ふろがま(追いだし)
 EDB=暖房 エコフィール
 DB=暖房
 DBT=暖房(縦置型)

2 能力

(例)47=46.5kW

3 開発番号

4 付加機能

D=水道直圧式
 G=減圧弁内蔵
 H=減圧式高圧力型
 (0.2MPa減圧弁内蔵)
 S=外装ステンレス
 ※粉体塗装は記号なし
 K=壁掛タイプ
 E=強制排気(FE)タイプ
 F=強制給排気(FF)タイプ
 X=フルオート(全自動お湯はり)
 A=オート(自動お湯はり)
 -L=左排気(水道直圧式)
 RG=ロータリーガス化バーナー
 L=左配管(暖房ボイラ)
 W=2缶式(EPG・PGのみ)

カタログ表示マーク一覧

快適機能		便利機能		安心機能	
水道直圧 水道圧がそのまま利用できるため、2階での給湯・シャワーも快適。 ※2階給湯には、給湯栓を開けたときの給水圧力が0.25MPa(2.5kgf/cm)以上必要です。	低温出湯 32℃、35℃の低い温度での出湯が可能で、夏場の低温シャワー、冬場の洗い物に便利です。	IoT スマートフォン等を使用することで、機器の操作や利用状況を確認することができます。	自動追いだし 浴そうに入ったとき、湯温が設定温度より低い場合は自動で追いだしを開始して設定温度まで沸かします。 ※リモコンでの設定が必要です。	呼出 浴室リモコンから台所リモコンへ呼び出しができます。	タイムスタンプ 長期使用製品安全点検制度に対応し、設計標準使用期間または設計上の標準使用期間の経過をリモコンに表示してお知らせします。
減圧式(高圧力) 高圧力型なので、シャワーのお湯の勢いが落ちず、勢いになくながりちな2階への給湯も可能です。 [給湯圧力0.2MPa(2kgf/cm)対応] 標準圧力型の給湯器です。 [給湯圧力0.1MPa(1kgf/cm)対応]	1階浴そう 給湯器を1階に設置した場合、1階の浴そうのみ追いだしができます。	QRコード リモコンに表示したQRコードをスマートフォン等で読み取り、取扱説明書、エラーコードを確認できます。	急速お湯はり 通常より早い時間で自動お湯はりができます。浴そうに残り湯があるとあふれることがあります。	配管クリーン(自動) 浴そうの残り湯が循環口より10cm以上ある場合、残り湯を排水すると自動的に追いだし配管にきれいなお湯(※3)または水を流して残り湯を洗い流します。	ステンレスパイプ 給水・給湯・お湯はりパイプにステンレスを採用することで、高い耐久性を誇ります。 ※「減圧式 高圧力型」は上水用です。
減圧式(標準圧力) 標準圧力型の給湯器です。 [給湯圧力0.1MPa(1kgf/cm)対応]	2階浴そう 給湯器を1階に設置した場合でも、2階浴そうの追いだしができます。	ふろタイマー 浴そうへの入浴状況リモコンのアイコン色でお知らせします。また、いぬむりなどで入浴時間が長くなった時はリモコンの音声と画面表示でお知らせします。	定量お知らせ 給湯栓から浴そうにお湯はりする時に、設定量になると台所リモコンの音声またはブザーで知らせてくれます。	配管クリーン(手動) 浴そうのお湯を排水した後に配管洗浄スイッチを押すと、追いだし配管内に残っているお湯をきれいなお湯(※3)または水で洗い流します。	凍結予防 本体内の配管や減圧弁、循環ポンプ等を凍結から守ります。
比例制御 必要な熱量に応じて燃焼を無段階にきめ細かく制御し、湯温の安定を保ちます。	3階浴そう 給湯器を1階に設置した場合でも、3階浴そうの追いだしができます。	エネルギー 給湯器を使用した灯油やお湯などの使用量や使用金額をリモコンに表示します。	保温 自動お湯はりまたは保温運転後20分または設定時間ごとに湯温を自動的にチェックし、設定温度まで沸かします。	配管洗浄 浴そうの残り湯に配管洗浄剤を入れ、浴そう内の湯(水)を循環させて配管を洗浄します。	減圧弁内蔵 減圧弁と迷し弁を内蔵し、水道直結で工事も簡単。配管もスッキリします。
冷水緩和 混合弁内蔵で、再出湯時のシャワーが急に冷たくなる不快な「冷水サドンタッチ現象」や湯温ムラを緩和します。	ハイパワー 冬場でも2ヶ所同時給湯や快適なシャワーを実現する大能力です。	eco機能 灯油や水を節約します。	たし湯 浴室リモコンのたし湯スイッチを押すと、設定温度のお湯を設定量(※1)たし湯します。	ソーラー 太陽熱利用温水器との接続ができます。 ※機種により別売部品の追加等、接続に制限がありますのでご注意ください。	灯油残量表示 灯油の残量のめやすを台所リモコンに表示します。 ※リモコンでの入力が必要です。
		インターホン 台所と浴室で通話ができます。(同時に通話はできません。)	予約 台所リモコンで設定した時刻に、お湯はりが完了している予約運転ができます。		
		フルオート リモコンのスイッチを押すだけでお湯はりから保温までお任せ。お湯の量が減ったら、リモコンのスイッチを押せばたし湯をします。	たし水 浴室リモコンのたし水スイッチを押すと、浴そうに設定量(※2)たし水をして、おふろの湯温を少しぬるくします。		
		オート リモコンのスイッチを押すだけでお湯はりから保温までお任せ。お湯の量が減ったら、リモコンのスイッチを押せばたし湯をします。			

※1. 10・20・40・60・80・100Lに変更できます。
 ※2. 10・20・30Lに変更できます。
 ※3. お湯で配管クリーンは、水道直圧式(4771・4770シリーズ)フルオート・オートタイプ、減圧式(3867シリーズ)オートタイプ

省エネマーク

E このマークは省エネ性(エネルギー消費効率および省エネルギー基準達成率)の記載を明示するものです。商品をお選びになる時のご参考としてください。「省エネルギー基準達成率」は、省エネ法に定められた2025年度の基準に対する達成率を示しています。
 達成率100%以上の場合はマークをグリーンで、100%未満の場合はオレンジで表示しています。
 ※貯湯型(EPG・PG・LHG)、石油ふろがまは対象外となります。

省エネルギー基準(目標年度2025年)

用途	加熱方式	構造	区分名	構造名	目標基準値(%) [エネルギー消費効率]
給湯用	浴用なし	瞬間形	圧力噴霧式	I	I-1 85.96(モード)
		貯湯式急速加熱形	その他	II	— 76.88(モード)
	浴用あり	瞬間形	圧力噴霧式	III	III-1 85.44(モード)
		貯湯式急速加熱形	その他	IV	— 76.07(モード)
暖房用	貯湯式急速加熱形	オン・オフ制御式	V	V-1 87.50	
		その他	V	V-2 87.06	

延長保証制度マーク

延長保証制度対象商品

「長府製作所延長保証制度」の対象機種です。詳しくは裏表紙をご覧ください。

エネルギー消費効率

- エネルギー消費効率(モード)
給湯用は、JIS S 2075に定める方法で測定したモード熱効率であり、従来の定格熱効率より実際の使用条件に近い方法で測定した熱効率です。
- エネルギー消費効率
暖房用は、JIS S 3031に定める方法で測定した熱効率です。

石油温水機器に係る「エネルギーの使用の合理化等に関する法律」の省令及び告示が2021(令和3)年4月19日付けで改正され、区分名や構造名、目標基準値が新たに設定されました。

※本カタログに掲載の機器でエネルギー消費効率の記載が無いものは、省エネルギー基準の対象外です。

エコフィール

水道直圧式

減圧式 標準圧力型

減圧式 貯湯型

石油ふろがま

暖房ボイラ

エコフィール

「エコフィール」は、従来捨てていた排気熱を回収して再利用する石油給湯器です。
熱効率(連続給湯効率)を95%まで高めて、灯油の使用量を節約し、CO₂の排出量を削減する、
家計にも環境にも負担が少ない経済的な石油給湯器です。

エコフィール(水道直圧式)

お湯の流れ

水道から送られてきた水は、最初に補助熱交換器で温められます。その後、主熱交換器で加熱されます。

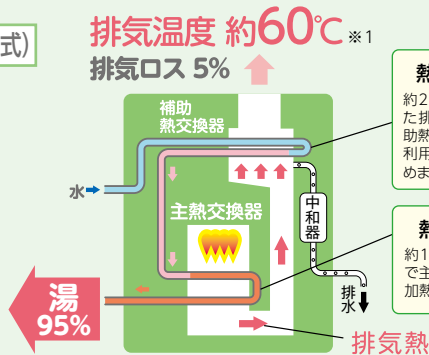

熱利用2

約200℃になった排気熱を、補助熱交換器で再利用して水を温めます。

熱利用1

約1500℃の熱で主熱交換器を加熱します。

排気温度が低下!

給湯の熱効率が大幅にアップ!

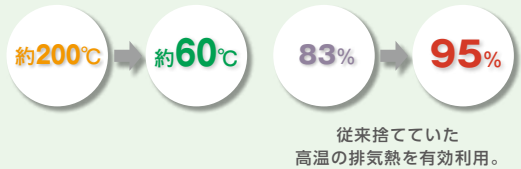

年間約103Lの灯油を節約!

- 排気熱を利用することで、熱効率(連続給湯効率)が95%に向上。
- 灯油の使用量が減り、1年で約12,980円の節約 ※3



1年間で
約12,980円
オトク!

ポリ缶(18L)約5.7缶分節約!

CO₂の排出量を約13%削減!

- 熱効率のアップにより、年間で約257kg-CO₂削減。 ※4
- 杉の木に換算して約18本分のCO₂削減効果があります。

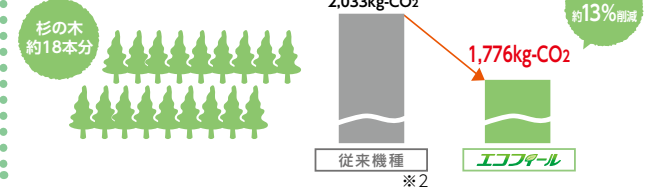

※1.外気温等の条件により異なります。

※2.熱効率(連続給湯効率)83%の石油給湯器

※3.石油給湯器【熱効率(連続給湯効率)83%】と比べた場合。

給湯使用条件(4人家族想定、入水温度は通年で11℃)

● 風呂お湯はり: 200L×42℃ ● シャワー: 12L/分×5分/人×4人=240L×40℃ ● 洗面: 6L/分×2分/人×4人=48L×40℃ ● 台所: 8L/分×3分/回×3回=72L×37℃

■ 灯油価格126円/L(税込)(2024年1月9日 全国平均配達価格/資源エネルギー庁発表)

※4.CO₂排出係数2.49kg-CO₂/L[杉の木1本あたりのCO₂吸収量は、1年で平均して約14kgとして計算](「地球温暖化防止のための緑の吸収源対策」環境省/林野庁より試算)

ふろタイマー機能

フルオートタイプで無線LAN対応タッチパネルリモコンセット選択時のみ

いねむりなどによる 長湯をお知らせします

浴そうでの不慮の事故は年間約4,900人^{※5} 長時間の入浴で熱中症になるケースも報告されています。
ふろタイマー機能は、機器の水位センサーで入浴者の状況を検知し、リモコン画面のアイコン色の変化でお知らせします。また、いねむりなどで入浴時間が長い時はリモコンの音声と画面表示でお知らせします。

※5.2020年11月19日付 消費者庁ニュースリリースより引用

ふろタイマーの動き

台所リモコン 標準画面



ふろタイマーカウント表示

お風呂に入っている時間をカウントします

ふろタイマー表示

ふろタイマー終了時間を設定すると表示します

- 灰: ふろタイマー待機中
- 青: 浴そうに人がいない状態
- 赤: 浴そうに人がいる状態

注意

- ふろタイマー機能は安全な入浴をお約束するものではありません。補助機能としてお役立てください。
- 水位センサーは、浴そうの水位変化を検知します。身体が小さい方の入浴やサイズが大きい浴そうなど、水位の変化が小さい場合は検知できないことがあります。

ふろタイマー機能設定時

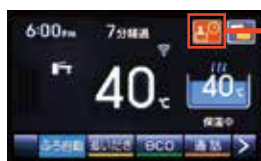

台所リモコンの表示例

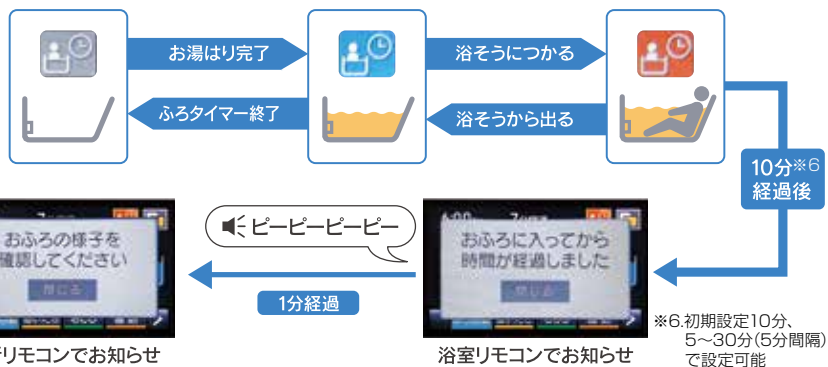

お風呂の様子を確認してください
(1分ごとに繰り返しお知らせします。)



台所リモコンでお知らせ



浴室リモコンでお知らせ

※6.初期設定10分、5~30分(5分間隔)で設定可能

eco機能^{※7}

ecoスイッチを押すと灯油や水を節約します。



水道直圧式の場合 季節に応じて自動で最大の給湯能力を調整し、灯油や水を節約します。

eco機能の効果 (EHK-4766DXFの場合)

水道 効果金額	約3,230円/年 約7,900L/年(7.9m ³ ×409円/m ³)	浴そう(200L) 約39.5杯分
灯油 効果金額	約3,020円/年 約24L/年(約24L×126円/L)	ポリ缶(18L) 約1.3缶分

1年間で
約6,250円
オトク!

給湯能力のめやす

季節	給湯能力(対標準モード)
冬	約90%
春・秋	約70%
夏	約50%

- 給湯使用条件: モード効率測定法(JIS)のふる給湯標準使用モードを使用条件と想定し、エコ機能を設定し給湯能力を制限することによる節約金額を算出。
- 出湯温度を40℃とし、入水温度は季節によって、春・秋は15℃、夏は25℃、冬は5℃とする。
季節の日数は1年間(365日)の1/4ずつとして算出。

減圧式(フルオートタイプ)の場合

eco節水量

機器から出るお湯の量を毎分4L~12L(1Lごと)に変更が可能(お買い求め時:8L)

eco機能の効果 (EHK-4567SXGHで、eco節水量を「10L/分」に設定した場合)

効果1 シャワーの流量を抑え、灯油や水を節約します。

水道 効果金額	約5,970円/年 約14,600L/年(14.6m ³ ×409円/m ³)	浴そう(200L) 約73杯分
灯油 効果金額	約6,300円/年 約50L/年(約50L×126円/L)	ポリ缶(18L) 約2.8缶分

効果1 と **効果2** の合計

1年間で
約16,300円
オトク!

効果2 お湯を使用していない時の無駄な燃焼を抑え、灯油を節約します。

灯油 効果金額	約4,030円/年 約32L/年(約32L×126円/L)	ポリ缶(18L) 約1.8缶分
------------	---	--------------------

- 効果1**
- 給湯使用条件(4人家族想定、通年平均気温:20℃、通年入水温度:11℃、機器給湯設定温度:60℃[湯水混合で使用]、使用日数:365日)
 - ふるお湯はり:200L×42℃ ●洗面:6L/分×2分/人×4人=48L×40℃ ●台所:8L/分×3分/回×3回=72L×37℃
 - シャワー:標準モード 12L/分×5分×人=240L×40℃ ecoモード 10L/分×5分×人=200L×40℃

効果2 ●《想定した使用条件》モード効率測定法(JIS)のふる給湯標準使用モードを使用条件と想定し、エコ機能を設定することによる節約金額を算出。

減圧式(フルオートタイプ以外)の場合

お湯を使用していない時の無駄な燃焼を抑え、灯油を節約します。

eco機能の効果 (EHK-4567SAGの場合)

灯油 効果金額	約4,030円/年 約32L/年(約32L×126円/L)	ポリ缶(18L) 約1.8缶分
------------	---	--------------------

1年間で
約4,030円
オトク!

●《想定した使用条件》モード効率測定法(JIS)のふる給湯標準使用モードを使用条件と想定し、エコ機能を設定することによる節約金額を算出。

- 水道料金は東京都23区の水道料金+下水道使用料金=409円/m³(税込)。家庭用で口径20mmの場合。
- 灯油価格は126円/L(税込)(2024年1月9日 全国平均配達価格/資源エネルギー庁 発表)にて算出。

※7.カンタンリモコンセットを選択した場合は、この機能は使えません。

強制ふる凍結予防運転

水道直圧式のフルオートタイプ・オートタイプで無線LAN対応タッチパネルリモコンセット・インターホンリモコンセットを選択した場合のみ

ふる配管内のお湯(水)の温度により、強制的に循環ポンプを断続運転させて、浴そう内のお湯(水)を循環することにより機器内のふる経路とふる配管の凍結を予防します。

屋内設置でもふる配管のみが凍結するおそれのある設置(配管が床下を走っているなど)の場合に、特に有効な凍結予防です。

水道直圧式

エコフィール 給湯+強制追いだき

特定保守製品

設計標準使用期間 10年

●関連部品…P64～ ●寸法図…P72～ ●仕様表…P81～

フルオートタイプ 全自動お湯はり

水道直圧	比例制御	冷水緩和	低温出湯	2階浴そう	ハイパワー	IoT	ふろタイマー	エネルギー	Eco機能	インターホン	フルオート	自動追いだき
急速湯はり	保温	たし湯	予約	たし水	呼出	(注4)	(注3)	(注2)	(注1)	(注2)	タイムスタンプ	凍結予防
						(注1)	(注1)	(注1)	(注5)			

(注1) リモコンセット:KR-106PM・KR-87P・KR-88V|使用時のみ、この機能が使えます。
 (注2) リモコンセット:KR-106PM・KR-87P|使用時のみ、この機能が使えます。
 (注3) リモコンセット:KR-106PM|使用時のみ、この機能が使えます。
 (注4) リモコンセット:KR-106PM|を選択し、無線LANでインターネットに接続する必要があります。
 (注5) ソーラー接続ユニット(P64参照)の取り付けが必要です。また、たし水機能は使えません。

屋内 強制給排気 (FF)タイプ 壁掛タイプ

給湯出力 46.5kW (40,000kcal/h)

右排気

外装塗装鋼板 [111551]

EHK-4766DKXF

A 本体希望小売価格 **¥509,300** (税抜¥463,000)
 ●外形寸法 高655×幅470×奥行250 (mm)

B うす型給排気筒(別売)
 ・FF-70-062 (うしろ標準) ・FF-70-082 (よこ標準)
 ・FF-70-082R (よこ近接)
 ※取付位置に合わせてお選びください。(P67-68-69参照)
 希望小売価格 **¥17,050** (税抜¥15,500)

左上方排気になる場合はオプションのFF-70-062L (うしろ左)に置き換えが可能です。**¥21,780** (税抜¥19,800) (P67-69参照)

●本体+うす型給排気筒セット価格

A + B **¥526,350** (税抜¥478,500)

A + B + ①無線LAN対応タッチパネルリモコンセット価格 **¥590,150** (税抜¥536,500)

A + B + ②インターホンリモコンセット価格 **¥570,350** (税抜¥518,500)

A + B + ③音声リモコンセット価格 **¥559,130** (税抜¥508,300)

A + B + ④カンタンリモコンセット価格 **¥544,610** (税抜¥495,100)

必要別売品 リモコンコード 台所リモコン用 (RK-3P) ※P64参照
 リモコンコード 浴室リモコン用 (KFR-3P)

給排気延長
 3m3曲がりまで ※1
 [7m3曲がりまで※1.※2]
 ※1.給気側延長は、φ70ステンレス管を使用。
 ※2.基板の設定および標高800m以下。

延長保証制度
 対象商品

目標年度
 2025年

省エネ基準達成率
106%
 エネルギー消費効率(モード)
91.0%



別売増設リモコン(どちらか1台)の取り付けで
 台所・浴室以外からのリモコン操作が可能

別売増設リモコン

リモコンコード別売



CMR-2501SV [883956]
¥19,800 (税抜¥18,000)

CMR-2801S [968703]
¥9,900 (税抜¥9,000)

※非防水形リモコンは、浴室内など湿気の多い場所への取り付けはできません。
 ※音声リモコンセット・カンタンリモコンセットを選択し、バックアップ電源ユニット(BDU-303)を取り付けてピークシフト運転を行う場合は「CMR-2501SV」を使用してください。

バックアップ電源ユニットを取り付ければ、
 停電してもお湯が使えます。

バックアップ電源ユニット

屋外・屋内兼用

据置・壁掛兼用タイプ
 ※屋外設置の場合は壁掛のみ

外装色
 シャンパンゴールド
 (防汚鋼板)

外装塗装鋼板

BDU-303 希望小売価格 **¥126,500**
 [887712] (税抜¥115,000)



お好みで選べる 4タイプ のリモコン

①別売無線LAN対応タッチパネルリモコンセット

KR-106PM ¥63,800 (税抜¥58,000)
 [193427]

リモコンコード・リモコンパイプセット別売

エネルギー + インターホン・音声機能 + eco機能



台所リモコン
 CMR-3101PM [非防水形]



浴室リモコン
 YST-3101P

②別売インターホンリモコンセット

KR-87P ¥44,000 (税抜¥40,000)
 [193385]

リモコンコード・リモコンパイプセット別売

エネルギー + インターホン・音声機能 + eco機能



台所リモコン
 CMR-2535P [非防水形]



浴室リモコン
 YST-2535P

③別売音声リモコンセット

KR-88V ¥32,780 (税抜¥29,800)
 [193386]

リモコンコード・リモコンパイプセット別売

音声機能 + eco機能



台所リモコン
 CMR-2714V [非防水形]



浴室リモコン
 YST-2714V

④別売カンタンリモコンセット

KR-89 ¥18,260 (税抜¥16,600)
 [193387]

リモコンコード・リモコンパイプセット別売

エネルギー + インターホン・音声機能 + eco機能



台所リモコン
 CMR-2910 [非防水形]



浴室リモコン
 YST-2910

●関連部品…P64～ ●寸法図…P72～ ●仕様表…P81～

フルオートタイプ 全自動お湯はり

屋内 強制排気タイプ

給湯出力 46.5kW(40,000kcal/h)



排気延長
総延長5m2曲がりまで

延長保証制度
対象商品

目標年度
2025年

省エネ基準達成率
106%
エネルギー消費効率(モード)
91.0%

外装高級粉体塗装 [111480]

EHK-4766DXE

本体希望小売価格 **¥519,860** (税抜¥472,600)

- 専用排気筒セット(NKPφ100)付※1
- 外形寸法 高790×幅300×奥行591(mm)

- | | |
|--------------------------|---------------------------------|
| 1 無線LAN対応タッチパネルリモコンセット価格 | ¥583,660
(税抜¥530,600) |
| 2 インターホンリモコンセット価格 | ¥563,860
(税抜¥512,600) |
| 3 音声リモコンセット価格 | ¥552,640
(税抜¥502,400) |
| 4 カンタンリモコンセット価格 | ¥538,120
(税抜¥489,200) |

必要別売品 リモコンコード 台所リモコン用(RK-3P) ※P64参照
リモコンコード 浴室リモコン用(KFR-3P)

※1. 排気筒は、必ず付属品の「専用排気筒セット(NKPφ100)」セット内容はP66参照)を使用してください。延長する場合は、別売品の「専用排気筒(NKPφ100)部材:P66参照)を使用してください。他の排気筒を使用しますと排気筒の接続部からドレン水が滴下して、家財等に悪影響をおよぼすおそれがあります。
[専用排気筒および排気筒取付方法の詳細についてはP66参照]

90°エルボの直出し施工が可能です。

EHK-4766DXEは、90°エルボ(付属品)の直出し施工が可能で、機器からすぐに横引きできます。



屋内 強制給排気(FF)タイプ

給湯出力 46.5kW(40,000kcal/h)



給排気延長
3m3曲がりまで※1
7m3曲がりまで※1,※2

※1. 給気側延長は、φ70ステンレス管を使用。
※2. 基板の設置および標高800m以下。

延長保証制度
対象商品

目標年度
2025年

省エネ基準達成率
106%
エネルギー消費効率(モード)
91.0%

外装高級粉体塗装 [111471]

EHK-4766DXF

本体希望小売価格 **¥514,800** (税抜¥468,000)

- 外形寸法 高790×幅300×奥行591(mm)

希望小売価格 **¥17,050** (税抜¥15,500)

- 本体+うす型給排気筒セット価格
- | | |
|------------------------------|------------------------------|
| A+B | ¥531,850 (税抜¥483,500) |
| A+B+1 無線LAN対応タッチパネルリモコンセット価格 | ¥595,650 (税抜¥541,500) |
| A+B+2 インターホンリモコンセット価格 | ¥575,850 (税抜¥523,500) |
| A+B+3 音声リモコンセット価格 | ¥564,630 (税抜¥513,300) |
| A+B+4 カンタンリモコンセット価格 | ¥550,110 (税抜¥500,100) |
- 必要別売品 リモコンコード 台所リモコン用(RK-3P) ※P64参照
リモコンコード 浴室リモコン用(KFR-3P)

別売増設リモコン(どちらか1台)の取り付けで
台所・浴室以外からのリモコン操作が可能

別売増設リモコン

リモコンコード別売



CMR-2501SV [883956]
非防水形
¥19,800
(税抜¥18,000)

CMR-2801S [968703]
非防水形
¥9,900
(税抜¥9,000)

※非防水形リモコンは、浴室内など湿気の多い場所への取り付けはできません。
※音声リモコン・カンタンリモコンセットを選択し、バックアップ電源ユニット(BDU-303)を取り付けてピークシフト運転を行う場合は(CMR-2501SV)を使用してください。

バックアップ電源ユニットを取り付ければ、
停電してもお湯が使えます。

バックアップ電源ユニット

屋外・屋内兼用

据置・壁掛兼用タイプ
※屋外設置の場合は壁掛のみ

外装色
シャンパンゴールド
(防汚鋼板)

外装塗装鋼板

BDU-303 希望小売価格 **¥126,500**
[887712] (税抜¥115,000)



- | | | | | | | | | | | | | |
|-------|------|------|------|-------|-------|--------------|--------------|-------|-------|--------|---------|--------|
| 水道直圧 | 比例制御 | 冷水緩和 | 低温出湯 | 2階浴そう | ハイパワー | IoT | ふるタイマー | エネロック | ECO機能 | インターホン | フルオート | 自動追いだし |
| 急速湯はり | 保温 | たし湯 | 予約 | たし水 | 呼出 | 配管クリーニング(自動) | 配管クリーニング(手動) | 配管洗浄 | ソーラー | お湯量表示 | タイムスタンプ | 凍結予防 |

(注1) [リモコンセット:KR-106PM・KR-87P・KR-88V]使用時のみ、この機能が使えます。
(注2) [リモコンセット:KR-106PM・KR-87P]使用時のみ、この機能が使えます。
(注3) [リモコンセット:KR-106PM]使用時のみ、この機能が使えます。
(注4) [リモコンセット:KR-106PM]を選択し、無線LANでインターネットに接続する必要があります。
(注5) ソーラー接続ユニット(P64参照)の取り付けが必要です。また、たし水機能は使えません。

お好みで選べる 4タイプ のリモコン

1 別売無線LAN対応タッチパネルリモコンセット

KR-106PM **¥63,800** (税抜¥58,000)

[193427]

リモコンコード・リモコンパイプセット別売

エネロック + インターホン・音声機能 + eco機能



台所リモコン
CMR-3101PM 非防水形



浴室リモコン
YST-3101P

2 別売インターホンリモコンセット

KR-87P **¥44,000** (税抜¥40,000)

[193385]

リモコンコード・リモコンパイプセット別売

エネロック + インターホン・音声機能 + eco機能



台所リモコン
CMR-2535P 非防水形



浴室リモコン
YST-2535P

3 別売音声リモコンセット

KR-88V **¥32,780** (税抜¥29,800)

[193386]

リモコンコード・リモコンパイプセット別売

音声機能 + eco機能



台所リモコン
CMR-2714V 非防水形



浴室リモコン
YST-2714V

4 別売カンタンリモコンセット

KR-89 **¥18,260** (税抜¥16,600)

[193387]

リモコンコード・リモコンパイプセット別売

エネロック + インターホン・音声機能 + eco機能



台所リモコン
CMR-2910 非防水形



浴室リモコン
YST-2910

水道直圧式

エコフィール

給湯+強制追いだき

特定保守製品

設計標準使用期間 10年

●関連部品…P64～ ●寸法図…P72～ ●仕様表…P81～

オートタイプ 自動お湯はり

- 水道直圧
- 比例制御
- 冷水緩和
- 低温出湯
- 2階浴そう
- ハイパワー
- IoT
- エネルギー機能
- エコ機能
- インターホン
- オート
- 急速湯はり
- 保温
- たし湯
- 予約
- たし水
- 呼出
- 配管クリーニング(手動)
- 配管洗浄
- ソーラー
- 灯量表示
- タイムスタンプ
- 凍結予防

(注1)リモコンセット:KR-106PM・KR-87P・KR-88V]使用時のみ、この機能が使えます。
 (注2)リモコンセット:KR-106PM・KR-87P]使用時のみ、この機能が使えます。
 (注3)リモコンセット:KR-106PM]を選択し、無線LANでインターネットに接続する必要があります。
 (注4)ソーラー接続ユニット(P64参照)の取り付けが必要です。また、たし水機能は使えません。

屋内 強制給排気 (FF)タイプ

給湯出力 46.5kW(40,000kcal/h)

外装高級粉体塗装

[111491]

EHK-4766DAF リモコン別売

A 本体希望小売価格 **¥488,400** (税抜¥444,000)

●外形寸法 高790×幅300×奥行591 (mm)

B うす型給排気筒(別売)

・FF-70-092(P67参照)

希望小売価格 **¥17,050** (税抜¥15,500)

●本体+うす型給排気筒セット価格

A+B **¥505,450** (税抜¥459,500)

A+B+①無線LAN対応タッチパネルリモコンセット価格 **¥569,250** (税抜¥517,500)

A+B+②インターホンリモコンセット価格 **¥549,450** (税抜¥499,500)

A+B+③音声リモコンセット価格 **¥538,230** (税抜¥489,300)

A+B+④カンタンリモコンセット価格 **¥523,710** (税抜¥476,100)

必要別売品 リモコンコード 台所リモコン用(RK-3P) ※P64参照
 リモコンコード 浴室リモコン用(KFR-3P)



給排気延長
 3m3曲がりまで ※1
 [7m3曲がりまで ※1, ※2]
 ※1.給気側延長は、φ70
 ステンレス管を使用。
 ※2.基板の設定および
 標高800m以下。

延長保証制度
 対象商品

目標年度
 2025年

省エネ基準達成率
106%
 エネルギー消費効率(モード)
91.0%

お好みで選べる 4タイプ のリモコン

①別売無線LAN対応タッチパネルリモコンセット
KR-106PM **¥63,800** (税抜¥58,000)
 [193427]

リモコンコード・リモコンパイプセット別売

エネルギー機能 + インターホン・音声機能 + eco機能



台所リモコン
 CMR-3101PM [非防水形]



浴室リモコン
 YST-3101P

②別売インターホンリモコンセット
KR-87P **¥44,000** (税抜¥40,000)
 [193385]

リモコンコード・リモコンパイプセット別売

エネルギー機能 + インターホン・音声機能 + eco機能



台所リモコン
 CMR-2535P [非防水形]



浴室リモコン
 YST-2535P

③別売音声リモコンセット

KR-88V **¥32,780** (税抜¥29,800)
 [193386]

リモコンコード・リモコンパイプセット別売

音声機能 + eco機能



台所リモコン
 CMR-2714V [非防水形]



浴室リモコン
 YST-2714V

④別売カンタンリモコンセット

KR-89 **¥18,260** (税抜¥16,600)
 [193387]

リモコンコード・リモコンパイプセット別売



台所リモコン
 CMR-2910 [非防水形]



浴室リモコン
 YST-2910

別売増設リモコン(どちらか1台)の取り付けで
 台所・浴室以外からのリモコン操作が可能

別売増設リモコン

リモコンコード別売



CMR-2501SV
 [883956]
 [非防水形]
¥19,800
 (税抜¥18,000)



CMR-2801S
 [968703]
 [非防水形]
¥9,900
 (税抜¥9,000)

※非防水形リモコンは、浴室内など湿気が多い場所への
 取り付けはできません。
 ※音声リモコンセット・カンタンリモコンセットを選択し、バック
 アップ電源ユニット(BDU-303)を取り付けてピークシフト
 運転を行う場合は「CMR-2501SV」を使用してください。

バックアップ電源ユニットを取り付ければ、
 停電してもお湯が使えます。

バックアップ電源ユニット

屋外・屋内兼用

据置・壁掛兼用タイプ
 ※屋外設置の場合は壁掛のみ

外装色
 シャンパンゴールド
 (防汚鋼板)

外装塗装鋼板

BDU-303 希望小売価格 **¥126,500**
 [887712] (税抜¥115,000)



水道直圧式

エコフィール

給湯+強制追いだき

特定保守製品

設計標準使用期間 10年

●関連部品…P64～ ●寸法図…P72～ ●仕様表…P81～



(注1)「リモコンセット・KR-90V」使用時のみ、この機能が使えます。
(注2)設定した給湯温度に関係なく高温のお湯が出る場合がありますのでやけどに注意してください。

定量お知らせ機能

(手動)

屋内 強制給排気(FF)タイプ
壁掛タイプ

給湯出力 46.5kW(40,000kcal/h)

右排気



外装塗装鋼板 [111561]

EHK-4766DKF

A 本体希望小売価格 **¥440,000** (税抜¥400,000)

●外形寸法 高655×幅470×奥行250(mm)

B うす型給排気筒(別売)

・FF-70-062(うしろ標準) ・FF-70-082(よこ標準)

・FF-70-082R(よこ近接)

※取付位置に合わせてお選びください。(P67・68・69参照)

希望小売価格 **¥17,050** (税抜¥15,500)

左上方排気になる場合はオプションのFF-70-062L(うしろ左)に置き換えが可能です。**¥21,780**(税抜¥19,800)(P67・69参照)

●本体+うす型給排気筒セット価格

A+B **¥457,050** (税抜¥415,500)

A+B+① 音声リモコンセット価格

¥489,830 (税抜¥445,300)

A+B+② カンタンリモコンセット価格

¥475,310 (税抜¥432,100)

必要別売品 リモコンコード 台所リモコン用(RK-3P) ※P64参照
リモコンコード 浴室リモコン用(KFR-3P)

給排気延長
3m3曲がりまで ※1
7m3曲がりまで ※1, ※2
※1. 給気側延長は、φ70ステンレス管を使用。
※2. 基板の設定および標高800m以下。

低長保証制度
対象商品

目標年度
2025年

省エネ基準達成率
106%

エネルギー消費効率モード
91.0%

お好みで選べる 2タイプ のリモコン

①別売音声リモコンセット

KR-90V **¥32,780** (税抜¥29,800)

[193388]

リモコンコード・リモコンパイプセット別売

音声機能 + eco機能



台所リモコン
CMR-2715V [非防水形]



浴室リモコン
YST-2715V

②別売カンタンリモコンセット

KR-91 **¥18,260** (税抜¥16,600)

[193389]

リモコンコード・リモコンパイプセット別売



台所リモコン
CMR-2911 [非防水形]



浴室リモコン
YST-2911

バックアップ電源ユニットを取り付ければ、
停電してもお湯が使えます。

バックアップ電源ユニット

屋外・屋内兼用

据置・壁掛兼用タイプ

※屋外設置の場合は壁掛のみ

外装色
シャンパンゴールド
(防汚鋼板)

外装塗装鋼板

BDU-303 希望小売価格 **¥126,500**

[887712]

(税抜¥115,000)



別売増設リモコン(どちらか1台)の取り付けで
台所・浴室以外からのリモコン操作が可能

別売増設リモコン

リモコンコード別売

CMR-2501SV
[883956]

[非防水形]

¥19,800
(税抜¥18,000)



CMR-2801S
[968703]

[非防水形]

¥9,900
(税抜¥9,000)

※非防水形リモコンは、浴室内など湿気の多い場所への取り付けはできません。
※バックアップ電源ユニット(BDU-303)を取り付けて、ピークシフト運転を行う場合は「CMR-2501SV」を使用してください。

水道直圧式

エコフィール 給湯専用

特定保守製品
設計標準使用期間 10年

●関連部品…P64～ ●寸法図…P72～ ●仕様表…P81～

- 水道直圧
- 比例制御
- 冷水緩和
- 低温出湯
- ハイパワー
- ECO機能
- 定量お知らせ
- 呼出
- ソーラー
- 仰油機表示
- タイムスタンプ
- 凍結予防

(注1) リモコンセット(IR-26V)使用時のみ、この機能が使えます。
(注2) 別売防水形増設リモコン取り付け時のみ、この機能が使えます。
(注3) 設定した給湯温度に関係なく高温のお湯が出る場合がありますのでやけどに注意してください。

定量お知らせ機能 (手動)

屋内 強制給排気(FF)タイプ
壁掛タイプ

給湯出力 46.5kW(40,000kcal/h)

右排気



給排気延長
3m3曲がりまで ※1
[7m3曲がりまで ※1, ※2]
※1. 給気側延長は、φ70ステンレス管を使用。
※2. 基板の設定および標高800m以下。

延長保証制度対象商品

目標年度 2025年

省エネ基準達成率 106%

エネルギー消費効率(モード) 91.8%

外装塗装鋼板 [111571]

EHI-4766DKF

A 本体希望小売価格 **¥344,300** (税抜¥313,000)
●外形寸法 高655×幅470×奥行250(mm)

B うす型給排気筒(別売)
・FF-70-062(うしろ標準) ・FF-70-082(よこ標準)
・FF-70-082R(よこ近接)
※取付位置に合わせてお選びください。(P67-68-69参照)
希望小売価格 **¥17,050** (税抜¥15,500)

左上方排気になる場合はオプションのFF-70-062L(うしろ左)に置き換えが可能です。**¥21,780** (税抜¥19,800) (P67-69参照)

●本体+うす型給排気筒セット価格

A+B **¥361,350** (税抜¥328,500)

A+B+① 音声リモコンセット価格 **¥378,400** (税抜¥344,000)

A+B+② カンタンリモコンセット価格 **¥372,350** (税抜¥338,500)

必要別売品 リモコンコード 台所リモコン用(RK-3P) ※P64参照

お好みで選べる 2タイプ のリモコン

①別売音声リモコンセット

IR-26V **¥17,050** (税抜¥15,500)
[193392]

リモコンコード別売

音声機能 + eco機能



台所リモコン
CMR-2716V **【非防水形】**

②別売カンタンリモコンセット

IR-29 **¥11,000** (税抜¥10,000)
[193395]

リモコンコード別売



台所リモコン
CMR-2914 **【非防水形】**

別売増設リモコン(どちらか1台)の取り付けで
台所以外からのリモコン操作が可能

別売増設リモコン

リモコンコード別売

CMR-2501SV
[883956]
【非防水形】

¥19,800
(税抜¥18,000)



CMR-2801S
[968703]
【非防水形】

¥9,900
(税抜¥9,000)

※非防水形リモコンは、浴室内など湿気が多い場所への取り付けはできません。
※バックアップ電源ユニット(BDU-303)を取り付けて、ピークシフト運転を行う場合は「CMR-2501SV」を使用してください。

さらに、別売防水形増設リモコンの取り付けで
浴室でシャワー等の湯温調節ができます

別売防水形増設リモコン

¥13,750 (税抜¥12,500)

リモコンコード・
リモコンパイプセット別売

YST-2903
[968705]



※非防水形リモコンは、浴室内など湿気が多い場所への取り付けはできません。

屋内 強制給排気(FF)タイプ

給湯出力 46.5kW(40,000kcal/h)



給排気延長
3m3曲がりまで ※1
[7m3曲がりまで ※1, ※2]
※1. 給気側延長は、φ70ステンレス管を使用。
※2. 基板の設定および標高800m以下。

延長保証制度対象商品

目標年度 2025年

省エネ基準達成率 106%

エネルギー消費効率(モード) 91.8%

外装高級粉体塗装 [111521]

EHI-4766DF

A 本体希望小売価格 **¥344,300** (税抜¥313,000)
●外形寸法 高790×幅300×奥行591(mm)

B うす型給排気筒(別売)
・FF-70-092(P67参照)
希望小売価格 **¥17,050** (税抜¥15,500)

●本体+うす型給排気筒セット価格

A+B **¥361,350** (税抜¥328,500)

A+B+① 音声リモコンセット価格 **¥378,400** (税抜¥344,000)

A+B+② カンタンリモコンセット価格 **¥372,350** (税抜¥338,500)

必要別売品 リモコンコード 台所リモコン用(RK-3P) ※P64参照

バックアップ電源ユニットを取り付ければ、
停電してもお湯が使えます。

バックアップ電源ユニット

屋外・屋内兼用

据置・壁掛兼用タイプ
※屋外設置の場合は壁掛のみ

外装色
シャンパンゴールド
(防汚鋼板)

外装塗装鋼板

BDU-303 希望小売価格 **¥126,500**
[887712] (税抜¥115,000)



減圧式 高圧力型 減圧式 標準圧力型

〈給湯〉だけでなく〈追いだき〉もダブルで高効率!

追いだき時も排気熱を利用する **Wエコフィール**

追いだき機能は、お風呂のお湯を入れ替えずに沸かしなおして入浴される方や、入浴時間が家族バラバラで保温時間が長いご家庭では大変便利です。「Wエコフィール」は、お風呂の追いだき回路でも排気熱を利用することで高効率化を実現し、給湯側だけではなく、お風呂の追いだき時も従来機種※4に比べ省エネになりました。

給湯 + 追いだき Wエコフィールはここがすごい!

**給湯時も
排気熱利用**

【給湯運転時】

83% → 95%

従来機種※4
エコフィール
(連続給湯効率)

**追いだき時も
排気熱利用**

【ふろ単独運転時】

77% → 87%

従来機種※4
エコフィール

年間約115Lの灯油を節約!※1
(Wエコフィール[EHK-4567SAGH]の場合)

- 排気熱を利用することで、給湯熱効率(連続給湯効率)を95%に、ふろ熱効率を87%に向上。
- 灯油の使用量が減り、1年で約14,490円の節約!※2

**1年間で
約14,490円
オトク!**

ポリ缶(18L)約6.4缶分節約!

CO₂の排出量を約12%削減!!※1
(Wエコフィール[EHK-4567SAGH]の場合)

- 熱効率のアップにより、年間で約288kg-CO₂削減。※3
- 杉の木に換算して約21本分のCO₂削減効果があります。

杉の木 約21本分

従来機種※4: 2,308kg-CO₂

エコフィール: 2,020kg-CO₂

CO₂ 約12%削減

※1. 給湯・追いだきをそれぞれ単独で使用した場合の合計。
 ※2. 石油給湯器【給湯熱効率(連続給湯効率)83%、ふろ熱効率77%】と比べた場合。
 「給湯使用条件」(4人家族想定、入水温度は通年で11℃)
 ■灯油価格126円/L(税込)(2024年1月9日 全国平均配達価格/資源エネルギー庁発表)
 ●ふろお湯はり: 200L×42℃ ●シャワー: 12L/分×5分/人×4人=240L×40℃ ●洗面: 6L/分×2分/人×4人=48L×40℃ ●台所: 8L/分×3分/回×3回=72L×37℃ ●追いだき: 2日に1回 20→40℃
 ※3. CO₂排出係数2.49kg-CO₂/L [杉の木1本あたりのCO₂吸収量は、1年で平均して約14kgとして計算] (「地球温暖化防止のための緑の吸収源対策」環境省/林野庁より試算)
 ※4. 給湯熱効率(連続給湯効率)83%、ふろ熱効率77%の石油給湯器。

腐食に
強い!

ステンレス化で高耐久

減圧式 高圧力型: EHK-4567SXGH, EHK-4567SAGH, EHI-4567SGH
 減圧式 標準圧力型: EHK-4567SAG, EHK-3867SAG, EHK-3867F,
 EHI-4567SG, EHI-3867SG, EHI-3867F

熱交換器は従来よりオールステンレス。さらに、給水・給湯・お湯はりパイプにステンレスを採用することで、高い耐久性を誇ります。

「減圧式 高圧力型」は上水道用です。

注意!!

●井戸水・地下水を給水したことにより発生した析出物(炭酸カルシウムなど)に起因する故障修理は、保証期間内でも有料となります。

減圧式 高圧力型

[減圧式 標準圧力型]の「2倍」の給湯圧力で、シャワーの勢いが違う。2階への給湯もラクラク!

Wエコフィール 給湯+強制追いだき

特定保守製品

設計標準使用期間 10年

●関連部品…P64～ ●寸法図…P72～ ●仕様表…P81～

フルオートタイプ 全自動お湯はり

屋内 強制排気タイプ

給湯出力 45.3kW (39,000kcal/h)

専用排気筒(別売)が必要です。*1



- 排気延長
総延長5m2曲がりまで
(立上がり1m以上)
- 延長保証制度
対象商品
- 目標年度
2025年
- 省エネ基準達成率
105%
- エネルギー消費効率(モード)
80.0%

*屋内設置タイプですが、ゴム製送油管・送油管接続パイプは同梱されておりませんので、別途お買い求めください。

外装ステンレス製 [120241]
EHK-4567SXGH リモコン別売
本体希望小売価格 **¥465,300** (税抜¥423,000)

●外形寸法 高933×幅300×奥行591 (mm)

- 1 無線LAN対応タッチパネルリモコンセット価格 **¥529,100** (税抜¥481,000)
- 2 インターホンリモコンセット価格 **¥509,300** (税抜¥463,000)
- 3 音声リモコンセット価格 **¥498,080** (税抜¥452,800)
- 4 カンタンリモコンセット価格 **¥483,560** (税抜¥439,600)

必要別売品 リモコンコード 台所リモコン用(RK-3P) ※P64参照
リモコンコード 浴室リモコン用(KFR-3P)

*1. 排気筒は、必ず別売品の「専用排気筒(NKPφ100)部材:P66参照」を使用してください。他の排気筒を使用しますと排気筒の接続部からドレン水が滴下して、家財等に悪影響をおよぼすおそれがあります。[専用排気筒および排気筒取付方法の詳細についてはP66参照]

- 減圧式(高圧力)
- 冷水緩和
- 低温出湯
- 1階浴そう
- ハイパワー
- IoT
- ふろタイマー
- エネルック
- eco機能
- インターホン
- フルオート
- オート
- 自動追いだき
- 急速湯はり
- 保温
- たし湯
- 予約
- たし水
- 呼出
- 配管(自動)
- 配管(手動)
- 配管洗浄
- 減圧弁内蔵
- ソーラー
- 灯油残量表示
- タイムスタンプ
- ステンスパイプ
- 凍結予防

(注1)「リモコンセット:KR-106PM-KR-108P-KR-107V」使用時のみ、この機能を使えます。
(注2)「リモコンセット:KR-106PM-KR-108P」使用時のみ、この機能を使えます。
(注3)「リモコンセット:KR-106PM」使用時のみ、この機能を使えます。
(注4)「リモコンセット:KR-106PM」を選択し、無線LANでインターネットに接続する必要があります。
(注5)水道管結露対策用排水のみ別付が可能で、ソーラー接続ユニット(P64参照)の取り付けが必要です。また、たし水機能は使えません。
(注6)EHK-4567SXGHのみ。
(注7)EHK-4567SAGHのみ。
(注8)「減圧式 高圧力型」は上水道用です。

お好みで選べる 4タイプ のリモコン

1 別売無線LAN対応タッチパネルリモコンセット
KR-106PM ¥63,800 (税抜¥58,000)
[193427]

リモコンコード・リモコンパイプセット別売

エネルック + インターホン・音声機能 + eco機能



台所リモコン
CMR-3101PM [非防水形]



浴室リモコン
YST-3101P

2 別売インターホンリモコンセット
KR-108P ¥44,000 (税抜¥40,000)
[193416]

リモコンコード・リモコンパイプセット別売

エネルック + インターホン・音声機能 + eco機能



台所リモコン
CMR-2535P [非防水形]



浴室リモコン
YST-2535P

3 別売音声リモコンセット
KR-107V ¥32,780 (税抜¥29,800)
[193417]

リモコンコード・リモコンパイプセット別売

音声機能 + eco機能



台所リモコン
CMR-2714V [非防水形]



浴室リモコン
YST-2716V

4 別売カンタンリモコンセット
KR-89 ¥18,260 (税抜¥16,600)
[193387]

リモコンコード・リモコンパイプセット別売



台所リモコン
CMR-2910 [非防水形]



浴室リモコン
YST-2910

オートタイプ 自動お湯はり

屋内 強制排気タイプ

給湯出力 45.3kW (39,000kcal/h)

専用排気筒(別売)が必要です。*1



- 排気延長
総延長5m2曲がりまで
(立上がり1m以上)
- 延長保証制度
対象商品
- 目標年度
2025年
- 省エネ基準達成率
105%
- エネルギー消費効率(モード)
80.0%

*屋内設置タイプですが、ゴム製送油管・送油管接続パイプは同梱されておりませんので、別途お買い求めください。

外装ステンレス製 [120251]
EHK-4567SAGH リモコン別売
本体希望小売価格 **¥432,300** (税抜¥393,000)

●外形寸法 高933×幅300×奥行591 (mm)

- 1 無線LAN対応タッチパネルリモコンセット価格 **¥496,100** (税抜¥451,000)
- 2 インターホンリモコンセット価格 **¥476,300** (税抜¥433,000)
- 3 音声リモコンセット価格 **¥465,080** (税抜¥422,800)
- 4 カンタンリモコンセット価格 **¥450,560** (税抜¥409,600)

必要別売品 リモコンコード 台所リモコン用(RK-3P) ※P64参照
リモコンコード 浴室リモコン用(KFR-3P)

*1. 排気筒は、必ず別売品の「専用排気筒(NKPφ100)部材:P66参照」を使用してください。他の排気筒を使用しますと排気筒の接続部からドレン水が滴下して、家財等に悪影響をおよぼすおそれがあります。[専用排気筒および排気筒取付方法の詳細についてはP66参照]

別売増設リモコン(どちらか1台)の取り付けで
台所・浴室以外からのリモコン操作が可能

別売増設リモコン

リモコンコード別売



CMR-2501SV [883956]
[非防水形]
¥19,800 (税抜¥18,000)



CMR-2801S [968703]
[非防水形]
¥9,900 (税抜¥9,000)

*非防水形リモコンは、浴室内など湿気の高い場所への取り付けはできません。
*音声リモコンセット・カンタンリモコンセットを選択し、バックアップ電源ユニット(BDU-303)を取り付けてピークシフト運転を行う場合は「CMR-2501SV」を使用してください。

バックアップ電源ユニットを取り付ければ、
停電してもお湯が使えます。

バックアップ電源ユニット

屋外・屋内兼用

据置・壁掛兼用タイプ
*屋外設置の場合は壁掛のみ

外装色
シャンパンゴールド
(防汚鋼板)

外装塗装鋼板

BDU-303

[887712]

希望小売価格 **¥126,500**
(税抜¥115,000)



減圧式 標準圧力型

Wエコフィール 給湯+強制追いだき

特定保守製品

設計標準使用期間 10年

●関連部品…P64～ ●寸法図…P72～ ●仕様表…P81～

オートタイプ 自動お湯はり

- 減圧式 (標準圧力)
- 冷水緩和
- 低温出湯
- 1階浴そう
- ハイパワー
- IoT
- エネルギー
- ECO機能
- インターホン
- オート
- 急速湯はり
- 保温
- たし湯
- 予約
- たし水
- 呼出
- 音声クリーニング (手動)
- 配管洗浄
- 減圧弁内蔵
- ソーラー
- お湯残量表示
- タイムスタンプ
- ステンパイプ
- 凍結予防

(注1) リモコンセット:KR-106PM・KR-108P・KR-107V]使用時のみ、この機能が使えます。
 (注2) リモコンセット:KR-106PM・KR-108P]使用時のみ、この機能が使えます。
 (注3) リモコンセット:KR-106PM]を選択し、無線LANでインターネットに接続する必要があります。
 (注4) ソーラー接続ユニット(P64参照)の取り付けが必要です。また、たし水機能は使えません。
 (注5) EHK-4567SAGのみ。

屋内 強制排気タイプ

給湯出力 45.3kW (39,000kcal/h)

専用排気筒(別売)が必要です。*1



排気延長
総延長5m2曲がりまで
(立上がり1m以上)

延長保証制度
対象商品

目標年度
2025年

省エネ基準達成率
105%
エネルギー消費効率(モード)
80.0%

*屋内設置タイプですが、ゴム製送油管・送油管接続パイプは同梱されておりませんので、別途お買い求めください。

外装ステンレス製 [120261]

EHK-4567SAG

リモコン別売
本体希望小売価格 ¥388,300 (税抜¥353,000)

●外形寸法 高933×幅300×奥行591(mm)

- 無線LAN対応タッチパネルリモコンセット価格 ¥452,100 (税抜¥411,000)
- インターホンリモコンセット価格 ¥432,300 (税抜¥393,000)
- 音声リモコンセット価格 ¥421,080 (税抜¥382,800)
- カンタンリモコンセット価格 ¥406,560 (税抜¥369,600)

必要別売品 リモコンコード 台所リモコン用(RK-3P) *P64参照
リモコンコード 浴室リモコン用(KFR-3P)

*1. 排気筒は、必ず別売品の「専用排気筒(NKφ100)部材:P66参照」を使用してください。他の排気筒を使用しますと排気筒の接続部からドレン水が滴下して、家財等に悪影響をおよぼすおそれがあります。
 [専用排気筒および排気筒取付方法の詳細についてはP66参照]

屋内 強制排気タイプ

給湯出力 37.8kW (32,500kcal/h)

専用排気筒(別売)が必要です。*1



排気延長
総延長5m2曲がりまで
(立上がり1m以上)

延長保証制度
対象商品

目標年度
2025年

省エネ基準達成率
106%
エネルギー消費効率(モード)
81.0%

*屋内設置タイプですが、ゴム製送油管・送油管接続パイプは同梱されておりませんので、別途お買い求めください。

外装ステンレス製 [120211]

EHK-3867SAG

リモコン別売
本体希望小売価格 ¥377,300 (税抜¥343,000)

●外形寸法 高916×幅256×奥行515(mm)

- 無線LAN対応タッチパネルリモコンセット価格 ¥441,100 (税抜¥401,000)
- インターホンリモコンセット価格 ¥421,300 (税抜¥383,000)
- 音声リモコンセット価格 ¥410,080 (税抜¥372,800)
- カンタンリモコンセット価格 ¥395,560 (税抜¥359,600)

必要別売品 リモコンコード 台所リモコン用(RK-3P) *P64参照
リモコンコード 浴室リモコン用(KFR-3P)

*1. 排気筒は、必ず別売品の「専用排気筒(NKφ100)部材:P66参照」を使用してください。他の排気筒を使用しますと排気筒の接続部からドレン水が滴下して、家財等に悪影響をおよぼすおそれがあります。
 [専用排気筒および排気筒取付方法の詳細についてはP66参照]

別売増設リモコン(どちらか1台)の取り付けで
台所・浴室以外からのリモコン操作が可能

別売増設リモコン

リモコンコード別売



CMR-2501SV [883956]
非防水形
¥19,800 (税抜¥18,000)

CMR-2801S [968703]
非防水形
¥9,900 (税抜¥9,000)

*非防水形リモコンは、浴室内など湿度の多い場所への取り付けはできません。
 *音声リモコン・カンタンリモコンセットを選択し、バックアップ電源ユニット(BDU-303)を取り付けてピークシフト運転を行う場合は「CMR-2501SV」を使用してください。

バックアップ電源ユニットを取り付ければ、
停電してもお湯が使えます。

バックアップ電源ユニット

屋外・屋内兼用

据置・壁掛兼用タイプ
*屋外設置の場合は壁掛のみ

外装色
シャンパンゴールド
(防汚鋼板)

外装塗装鋼板

BDU-303 希望小売価格 ¥126,500 (税抜¥115,000)



お好みで選べる 4タイプ のリモコン

①別売無線LAN対応タッチパネルリモコンセット

KR-106PM ¥63,800 (税抜¥58,000)

[193427]

リモコンコード・リモコンパイプセット別売

エネルギー + インターホン・音声機能 + eco機能



台所リモコン
CMR-3101PM [非防水形]



浴室リモコン
YST-3101P

②別売インターホンリモコンセット

KR-108P ¥44,000 (税抜¥40,000)

[193416]

リモコンコード・リモコンパイプセット別売

エネルギー + インターホン・音声機能 + eco機能



台所リモコン
CMR-2535P [非防水形]



浴室リモコン
YST-2535P

③別売音声リモコンセット

KR-107V ¥32,780 (税抜¥29,800)

[193417]

リモコンコード・リモコンパイプセット別売

音声機能 + eco機能



台所リモコン
CMR-2714V [非防水形]



浴室リモコン
YST-2716V

④別売カンタンリモコンセット

KR-89 ¥18,260 (税抜¥16,600)

[193387]

リモコンコード・リモコンパイプセット別売



台所リモコン
CMR-2910 [非防水形]



浴室リモコン
YST-2910

減圧式 標準圧力型

Wエコフィール

給湯+強制追いだき

特定保守製品

設計標準使用期間 10年

●関連部品…P64～ ●寸法図…P72～ ●仕様表…P81～

減圧式(標準圧力) 冷水緩和 低温出湯 1階浴そう ECO機能 定量お知らせ 保温 呼出 灯油残量表示

タイムスタブ ステルスパイプ 凍結予防

(注1)「リモコンセット:KR-109V」使用時のみ、この機能が使えます。

定量お知らせ機能 (手動)

屋内 強制給排気(FF)タイプ

給湯出力 37.8kW(32,500kcal/h)



減圧弁(0.08MPa) 逃し弁(0.095MPa) 必要

給排気延長 3m3曲がりまで ※1 [7m3曲がりまで※1,※2]

※1.給気側延長は、φ70ステンレス管を使用。
※2.基板の設定および標準800m以下。

延長保証制度 対象商品

目標年度 2025年

省エネ基準達成率 106%

エネルギー消費効率(モード) 81.0%

外装塗装鋼板 [120221] 納期1ヶ月 EHK-3867F リモコン別売

A 本体希望小売価格 **¥315,700** (税抜¥287,000)
●外形寸法 高916×幅256×奥行515(mm)

B うす型給排気筒(別売)
・FF-70-092(P67参照)
希望小売価格 **¥17,050** (税抜¥15,500)

●本体+うす型給排気筒セット価格
A+B **¥332,750** (税抜¥302,500)

A+B+1 音声リモコンセット価格 **¥365,530** (税抜¥332,300)

A+B+2 カンタンリモコンセット価格 **¥351,010** (税抜¥319,100)

必要別売品 リモコンコード 台所リモコン用(RK-3P) ※P64参照
リモコンコード 浴室リモコン用(KFR-3P)

お好みで選べる 2タイプ のリモコン

①別売音声リモコンセット

KR-109V **¥32,780** (税抜¥29,800) [193418]

リモコンコード・リモコンパイプセット別売

音声機能 + eco機能



台所リモコン CMR-2715V [非防水形]



浴室リモコン YST-2717V

②別売カンタンリモコンセット

KR-91 **¥18,260** (税抜¥16,600) [193389]

リモコンコード・リモコンパイプセット別売



台所リモコン CMR-2911 [非防水形]



浴室リモコン YST-2911

バックアップ電源ユニットを取り付ければ、
停電してもお湯が使えます。

バックアップ電源ユニット

屋外・屋内兼用

据置・壁掛兼用タイプ
※屋外設置の場合は壁掛のみ

外装色 シャンパンゴールド (防汚鋼板)

外装塗装鋼板

BDU-303 希望小売価格 **¥126,500** (税抜¥115,000)



別売増設リモコン(どちらか1台)の取り付けで
台所・浴室以外からのリモコン操作が可能

別売増設リモコン

リモコンコード別売

CMR-2501SV [883956]

[非防水形]

¥19,800 (税抜¥18,000)



CMR-2801S [968703]

[非防水形]

¥9,900 (税抜¥9,000)



※非防水形リモコンは、浴室内など湿気の多い場所への取り付けはできません。
※バックアップ電源ユニット(BDU-303)を取り付けて、ピークシフト運転を行う場合は「CMR-2501SV」を使用してください。

減圧式 高圧力型

[減圧式 標準圧力型]の「2倍」の給湯圧力で、シャワーの勢いが違う。2階への給湯もラクラク!

エコフィール 給湯専用 特定保守製品 設計標準使用期間 10年

●関連部品…P64～ ●寸法図…P72～ ●仕様表…P81～

定量お知らせ機能 (手動)

減圧式(高圧力) 冷水緩和 低温出湯 ハイパワー ECO機能 定量お知らせ 呼出

減圧弁内蔵 灯油残量表示 タイムスタンプ ストレスパイプ 凍結予防

(注1) (注2) (注3)

屋内 強制排気タイプ

給湯出力 45.3kW(39,000kcal/h)

専用排気筒(別売)が必要です。*1



排気延長 総延長5m2曲がりまで(立上がり1m以上)

延長保証制度 対象商品

目標年度 2025年

省エネ基準達成率 104%

エネルギー消費効率(モード) 80.5%

外装ステンレス製 [120271] **EHI-4567SGH** リモコン別売

本体希望小売価格 ¥309,100 (税抜¥281,000)

●外形寸法 高933×幅300×奥行591 (mm)

- 1 音声リモコンセット価格 ¥326,150 (税抜¥296,500)
- 2 カンタンリモコンセット価格 ¥320,100 (税抜¥291,000)

必要別売品 リモコンコード 台所リモコン用(RK-3P) *P64参照

*1. 排気筒は、必ず別売品の「専用排気筒(NKPφ100)部材:P66参照」を使用してください。他の排気筒を使用しますと排気筒の接続部からドレン水が滴下して、家財等に悪影響をおよぼすおそれがあります。
【専用排気筒および排気筒取付方法の詳細についてはP66参照】

*屋内設置タイプですが、ゴム製送油管・送油管接続パイプは同梱されておらず、別途お買い求めください。

減圧式 標準圧力型

エコフィール 給湯専用 特定保守製品 設計標準使用期間 10年

●関連部品…P64～ ●寸法図…P72～ ●仕様表…P81～

定量お知らせ機能 (手動)

減圧式(標準圧力) 冷水緩和 低温出湯 ハイパワー ECO機能 定量お知らせ 呼出

減圧弁内蔵 灯油残量表示 タイムスタンプ ストレスパイプ 凍結予防

(注1) (注2)

屋内 強制排気タイプ

給湯出力 45.3kW(39,000kcal/h)

専用排気筒(別売)が必要です。*1



排気延長 総延長5m2曲がりまで(立上がり1m以上)

延長保証制度 対象商品

目標年度 2025年

省エネ基準達成率 104%

エネルギー消費効率(モード) 80.5%

外装ステンレス製 [120281] **EHI-4567SG** リモコン別売

本体希望小売価格 ¥279,400 (税抜¥254,000)

●外形寸法 高933×幅300×奥行591 (mm)

- 1 音声リモコンセット価格 ¥296,450 (税抜¥269,500)
- 2 カンタンリモコンセット価格 ¥290,400 (税抜¥264,000)

必要別売品 リモコンコード 台所リモコン用(RK-3P) *P64参照

*1. 排気筒は、必ず別売品の「専用排気筒(NKPφ100)部材:P66参照」を使用してください。他の排気筒を使用しますと排気筒の接続部からドレン水が滴下して、家財等に悪影響をおよぼすおそれがあります。
【専用排気筒および排気筒取付方法の詳細についてはP66参照】

*屋内設置タイプですが、ゴム製送油管・送油管接続パイプは同梱されておらず、別途お買い求めください。

お好みで選べる 2タイプ のリモコン

1 別売音声リモコンセット IR-30V ¥17,050 (税抜¥15,500) [193419]

リモコンコード別売

音声機能 + eco機能



台所リモコン CMR-2716V [非防水形]

2 別売カンタンリモコンセット IR-29 ¥11,000 (税抜¥10,000) [193395]

リモコンコード別売



台所リモコン CMR-2914 [非防水形]

別売増設リモコン(どちらか1台)の取り付けで台所以外からのリモコン操作が可能

別売増設リモコン リモコンコード別売

CMR-2501SV [883956] [非防水形]

¥19,800 (税抜¥18,000)



CMR-2801S [968703] [非防水形]

¥9,900 (税抜¥9,000)

*非防水形リモコンは、浴室内など湿気の高い場所への取り付けはできません。
*バックアップ電源ユニット(BDU-303)を取り付けて、ピークシフト運転を行う場合は「CMR-2501SV」を使用してください。

さらに、別売防水形増設リモコンの取り付けで浴室でシャワー等の湯温調節ができます

別売防水形増設リモコン

¥13,750 (税抜¥12,500)

リモコンコード・リモコンパイプセット別売



YST-2903 [968705]

*非防水形リモコンは、浴室内など湿気の高い場所への取り付けはできません。

バックアップ電源ユニットを取り付ければ、停電してもお湯が使えます。

バックアップ電源ユニット

屋外・屋内兼用

据置・壁掛兼用タイプ ※屋外設置の場合は壁掛のみ

外装色 シャンパンゴールド (防汚鋼板)

外装塗装鋼板

BDU-303 希望小売価格 ¥126,500 (税抜¥115,000) [887712]



減圧式 標準圧力型

エコフィール 給湯専用

特定保守製品

設計標準使用期間 10年

●関連部品…P64～ ●寸法図…P72～ ●仕様表…P81～

標準タイプ

(手動)

- 減圧式 (注1)
- Eco機能 (注2)
- 呼出 (注3)
- 減圧弁内蔵 (注4)
- ソーラー
- 灯油量表示
- タイムスタフ
- ステンレスパイプ
- 凍結予防

(注1)「リモコンセット-IR-30V」使用時のみ、この機能が使えます。
 (注2)別売防水形増設リモコン取り付け時のみ、この機能が使えます。
 (注3)設定した給湯温度に関係なく高温のお湯が出る場合がありますのでやけどに注意してください。
 (注4)EHI-38675Gのみ。

お好みで選べる 2タイプ のリモコン

①別売音声リモコンセット

IR-30V ¥17,050 (税抜¥15,500)
 [193419]

リモコンコード別売

音声機能 + eco機能



台所リモコン
 CMR-2716V
 [非防水形]

②別売カンタンリモコンセット

IR-27 ¥11,000 (税抜¥10,000)
 [193393]

リモコンコード別売



台所リモコン
 CMR-2912
 [非防水形]

屋内 強制排気タイプ

給湯出力 37.8kW(32,500kcal/h)

専用排気筒(別売)が必要です。*1



排気延長
 総延長5m2曲がりまで
 (立上がり1m以上)

延長保証制度
 対象商品

目標年度
 2025年

省エネ基準達成率
 108%
 エネルギー消費効率(モード)
 83.5%

外装ステンレス製 [120311]

EHI-38675G

リモコン別売

本体希望小売価格 ¥251,900 (税抜¥229,000)

●外形寸法 高916×幅256×奥行515(mm)

①音声リモコンセット価格 ¥268,950 (税抜¥244,500)

②カンタンリモコンセット価格 ¥262,900 (税抜¥239,000)

必要別売品	リモコンコード 台所リモコン用(RK-3P)	※P64参照
-------	---------------------------	--------

*1.排気筒は、必ず別売品の「専用排気筒(NKPφ100)部材:P66参照」を使用してください。他の排気筒を使用しますと排気筒の接続部からドレン水が滴下して、家財等に悪影響をおよぼすおそれがあります。
 [専用排気筒および排気筒取付方法の詳細についてはP66参照]

*屋内設置タイプですが、ゴム製送油管・送油管接続パイプは同梱されておりませんので、別途お買い求めください。

屋内 強制給排気(FF)タイプ

給湯出力 37.8kW(32,500kcal/h)



減圧弁(0.08MPa)
 逃し弁(0.095MPa) 必要

給排気延長
 3m3曲がりまで *1
 7m3曲がりまで *1, *2

*1.給気側延長は、φ70ステンレス管を使用。
 *2.基板の設定および標高800m以下。

延長保証制度
 対象商品

目標年度
 2025年

省エネ基準達成率
 108%
 エネルギー消費効率(モード)
 83.5%

外装塗装鋼板 [120231] 納期1ヶ月

EHI-3867F

リモコン別売

A 本体希望小売価格 ¥235,400 (税抜¥214,000)

●外形寸法 高916×幅256×奥行515(mm)

B うす型給排気筒(別売)

・FF-70-092(P67参照)

希望小売価格 ¥17,050 (税抜¥15,500)

●本体+うす型給排気筒セット価格

A+B ¥252,450 (税抜¥229,500)

A+B+①音声リモコンセット価格 ¥269,500 (税抜¥245,000)

A+B+②カンタンリモコンセット価格 ¥263,450 (税抜¥239,500)

必要別売品	リモコンコード 台所リモコン用(RK-3P)	※P64参照
-------	---------------------------	--------

別売増設リモコン(どちらか1台)の取り付けで台所以外からのリモコン操作が可能

別売増設リモコン

リモコンコード別売

CMR-2501SV
 [883956]
 [非防水形]

¥19,800
 (税抜¥18,000)



CMR-2803S
 [883710]
 [非防水形]

¥9,900
 (税抜¥9,000)

*バックアップ電源ユニット(BDU-303)を取り付けて、ピーク時運転を行う場合は(CMR-2501SV)を使用してください。

さらに、別売防水形増設リモコンの取り付けで浴室でシャワー等の湯温調節ができます

別売防水形増設リモコン

¥13,750 (税抜¥12,500)

リモコンコード・
 リモコンパイプセット別売

YST-2903
 [968705]



*非防水形リモコンは、浴室内など湿気の多い場所への取り付けはできません。

バックアップ電源ユニットを取り付ければ、
 停電してもお湯が使えます。

バックアップ電源ユニット

屋外・屋内兼用

据置・壁掛兼用タイプ
 ※屋外設置の場合は壁掛のみ

外装色
 シャンパンゴールド
 (防汚鋼板)

外装塗装鋼板

BDU-303 希望小売価格 ¥126,500 (税抜¥115,000)
 [887712]



水道直圧式

パワフルでシャワーも快適、
2階への給湯もラクラク。

水道水の勢いを利用して給湯する直圧式は、
2階のシャワーへの給湯でも
お湯の勢いが違います。

給湯栓を開けると点火し、閉めると消火するカンタン操作!

勢いが
違います



水道直圧式のシャワー

再出湯時の湯温ムラを緩和。

■冷水サンド緩和タイプ

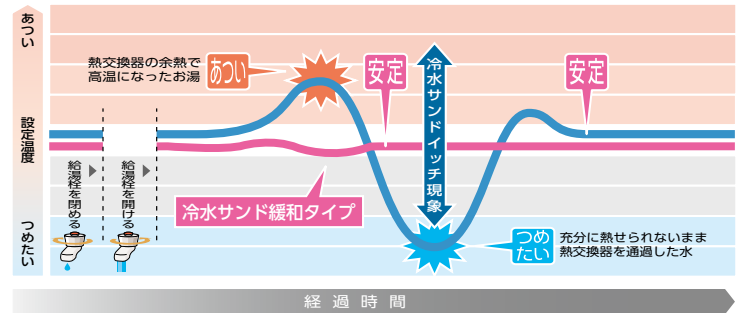

水道直圧式は、
いくら使ってもお湯が
なくなることがなく
設定した温度のお湯が使えます。
(湯切れしません)

コンパクト + 軽量設計

壁掛タイプ4771・3971シリーズは、
当社従来機種より高さが **70mm**、幅が **10mm** 小さく
なりました。また、重さも **5kg**※1 軽くなっています。

	壁掛タイプ (K)IB-4771・3971シリーズ	壁掛タイプ (K)IB-4764・3964シリーズ 【当社従来機種】
外形寸法(mm)	高600×幅470×奥行278	高670×幅480×奥行230
質量(kg)	29※1	34※1

※1. オートタイプの場合

壁掛タイプの当社従来機種※2から4771・3971シリーズへの交換について(4771-Lを除く)

給排気筒に合わせた位置に本体を取り付ける場合

給排気筒セットは、FF-70-062、FF-70-062L、FF-70-082、
FF-70-082R(P67~69参照)からお選びください。

給水・出湯・ふろ配管をそのまま使用する場合

給排気筒セットは、FF-70-062K、FF-70-062LK、FF-70-082K、
FF-70-082RK(P67~69参照)からお選びください。

※2. 壁掛タイプ4764・3964・4702・4701・3850・428・425シリーズ

【当社従来機種】

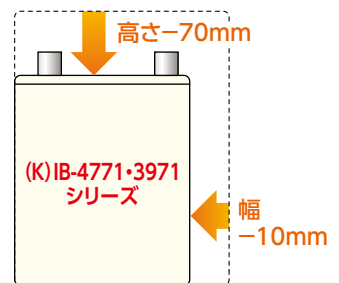

左排気仕様の壁掛タイプ 4771-Lシリーズも ラインアップ

KIB-4771DKXF-L・KIB-4771DKAF-L・KIB-4771DKF-L・IB-4771DKF-L

壁掛タイプ4771-Lシリーズは、左側に排気接続口がある
ので、今お使いの給湯器が左排気の場合、
取り換えが簡単です。([例]当社旧機種:422シリーズ等)

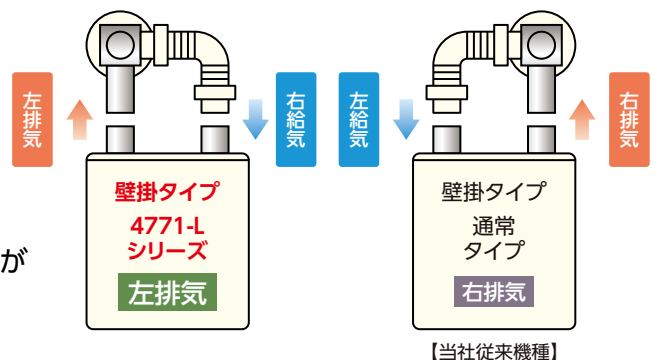

強制ふろ凍結予防運転

フルオートタイプ・オートタイプ

ふろ配管内のお湯(水)の温度により、強制的に循環ポンプを断続
運転させて、浴そう内のお湯(水)を循環することにより機器内のふ
ろ経路とふろ配管の凍結を予防します。

屋内設置でもふろ配管のみが凍結するおそれのある設置(配管が床
下を通っている)の場合などに、特に有効な凍結予防です。

ふろタイマー機能

フルオートタイプで無線LAN対応タッチパネルリモコンセットまたは無線LAN対応インターホンリモコンセット選択時のみ

いねむりなどによる
長湯をお知らせします

浴そうでの不慮の事故は年間約4,900人^{※3}。長時間の入浴で熱中症になるケースも報告されています。ふろタイマー機能は、機器の水位センサーで入浴者の状況を検知し、リモコン画面のアイコン色の変化でお知らせします。また、いねむりなどで入浴時間が長い時はリモコンの音声と画面表示でお知らせします。

※3.2020年11月19日付 消費者庁ニュースリリースより引用

ふろタイマーの動き

画面表示は、無線LAN対応
タッチパネルリモコンの場合

ふろタイマーカウント表示

お風呂に入っている時間を
カウントします

台所リモコンのかんたん画面と
浴室リモコンにも同じ表示をします。

台所リモコン 標準画面



ふろタイマー表示

ふろタイマー終了時間を
設定すると表示します
灰：ふろタイマー待機中
青：浴そうに人がいない状態
赤：浴そうに人がいる状態

注意

- ふろタイマー機能は安全な入浴をお約束するものではありません。補助機能としてお役立てください。
- 水位センサーは、浴そうの水位変化を検知します。身体が小さい方の入浴やサイズが大きい浴そうなど、水位の変化が小さい場合は検知できないことがあります。

ふろタイマー機能設定時



台所リモコンの表示例



お湯はり完了



浴そうにつかる



浴そうから出る

10分^{※4}経過後

お風呂の様子を確認してください
(1分ごとに繰り返しお知らせします。)



台所リモコンでお知らせ

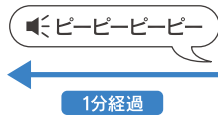

浴室リモコンでお知らせ

※4.初期設定10分、5~30分(5分間隔)で設定可能

eco機能^{※5} ecoスイッチを押すと灯油や水を節約します。

無線LAN対応タッチパネルリモコン



無線LAN対応インターホンリモコン



音声リモコン



シャワーの流量を抑え、灯油や水を節約します。

※5. カンタンリモコンを選択した場合は、eco機能は使えません。

■eco機能の効果 (KIB-4771DKXFで、eco節水量を「10L/分」に設定した場合)

水道
効果金額

約5,970円/年
約14,600L/年(14.6m³×409円/m³)

浴そう(200L)
約73杯分

灯油
効果金額

約6,930円/年
約55L/年(約55L×126円/L)

ポリ缶(18L)
約3.1缶分

eco節水量

機器から出るお湯の量を毎分6L~12L(1Lごと)に変更が可能(お買い求め時:8L)

1年間で
約12,900円
オトク!

●給湯使用条件:eco節水量[12L/分-10L/分]×使用時間[5分/日]×家族[4人]×使用日数[365日]として算出。
●出湯温度を40℃とし、入水温度は通年で11℃として算出。

●水道料金は東京都23区の水道料金+下水道使用料金=409円/m³(税込)。家庭用で口径20mmの場合。
●灯油価格は126円/L(税込)(2024年1月9日 全国平均配達価格/資源エネルギー庁 発表)にて算出。

QRコード表示機能(台所リモコンのみ)

(フルオート・オートタイプで無線LAN対応タッチパネルリモコンセットまたは無線LAN対応インターホンリモコンセット選択時のみ)

異常・故障の場合はリモコンにエラーコードとQRコードを表示します。

スマートフォンなどでQRコードを読み取るとエラーコードの処置方法を調べることができるWebページが開きます。

リモコンの機能設定からQRコードを表示してスマートフォンなどでQRコードを読み取ると製品情報(取扱説明書・サポート情報等)を確認することができます。

※QRコードは株式会社デンソーウェブの登録商標です。



お湯はり完了予告アナウンス機能

フルオート・オートタイプのお湯はり完了が近づくとメロディーと音声でお知らせします。



もうすぐ
お風呂が沸きます

お湯で配管クリーン

配管クリーン(手動) フルオート・オートタイプのみ

浴そうの残り湯を排水したあとに「配管洗浄」スイッチを押すと、追っだき配管内の残り湯をきれいなお湯で洗い流し、配管内をいつもきれいに保ちます。

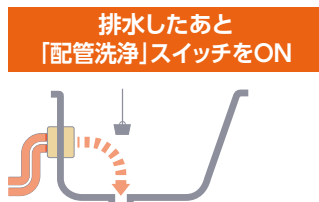

配管洗浄 フルオート・オートタイプのみ

浴そうの残り湯に配管洗浄剤を入れ、「配管洗浄」スイッチを押すと、浴そう内の湯(水)を設定時間循環させて配管内を洗浄します。

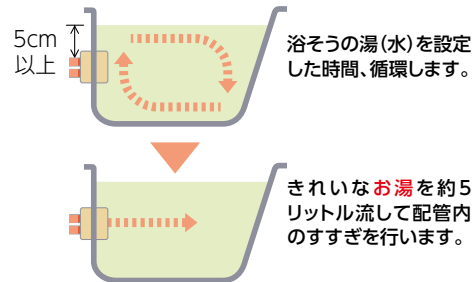

新型ガンタイプバーナー搭載「低NOxバーナー」

新型「低NOxバーナー」は、燃焼時に発生するNOx(窒素酸化物)を約9%低減しています。

[当社従来機種と比較]

約9%低減!!

環境に配慮
しています

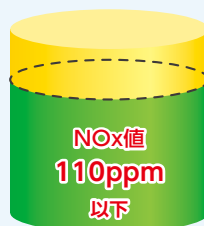

水道直圧式4771/4770/3971/3970シリーズ

新機種

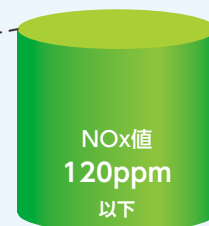

水道直圧式4764/3964シリーズ(2022年製)

当社従来機種

水道直圧式

給湯+強制追いだき

特定保守製品
設計標準使用期間 10年

●関連部品…P64～ ●寸法図…P72～ ●仕様表…P81～

水道直圧	比例制御	冷水緩和	低温出湯	3階浴そう	ハイパワー	IoT	QRコード	ふろタイマー	エネルギー	ECO機能	インターホン	フルオート	自動追いだき
急速湯はり	保温	たし湯	予約	たし水	呼出	(注2)	(注1)	(注1)	(注1)	(注1)	灯油量表示	タイムスタンプ	凍結予防

(注1)リモコンセット:KR-118PM・KR-110PM使用時のみ、この機能が使えます。
(注2)リモコンセット:KR-118PM・KR-110PMを選択し、無線LANでインターネットに接続する必要があります。
(注3)ソーラー接続ユニット(P64参照)の取り付けが必要です。また、たし水機能は使えません。

フルオートタイプ

全自動お湯はり

屋内 強制給排気 (FF)タイプ
壁掛タイプ

給湯出力 46.5kW (40,000kcal/h)

右排気



給排気延長
3m3曲がりまで ※1
[7m3曲がりまで ※1, ※2]

※1.給気側延長は、φ70ステンレス管を使用。
※2.基板の設定および標高800m以下。

延長保証制度対象商品

目標年度 2025年

省エネ基準達成率 101%

エネルギー消費効率(モード) 86.5%

外装塗装鋼板 [113571] NEW

KIB-4771DKXF

A 本体希望小売価格 **¥471,900** (税抜¥429,000)
●外形寸法 高600×幅470×奥行278 (mm)

B うす型給排気筒(別売)
・FF-70-062(K)(うしろ標準) ・FF-70-082(K)(よこ標準)
・FF-70-082R(K)(よこ近接)
※取付位置に合わせてお選びください。(P67・68・69参照)
希望小売価格 **¥17,050** (税抜¥15,500)

左上方排気になる場合はオプションのFF-70-062L(K)(うしろ左)に置き換えが可能です。**¥21,780** (税抜¥19,800) (P67・69参照)

●本体+うす型給排気筒セット価格

A+B **¥488,950** (税抜¥444,500)

A+B+①無線LAN対応タッチパネルリモコンセット価格 **¥554,950** (税抜¥504,500)

A+B+②無線LAN対応インターホンリモコンセット価格 **¥543,950** (税抜¥494,500)

A+B+③音声リモコンセット価格 **¥517,550** (税抜¥470,500)

必要別売品 リモコンコード 台所リモコン用(RK-3P) リモコンコード 浴室リモコン用(KFR-3P) ※P64参照

お好みで選べる 3タイプ のリモコン

①別売無線LAN対応タッチパネルリモコンセット **KR-118PM** **¥66,000** (税抜¥60,000) [193435]

リモコンコード・リモコンパイプセット別売
エネルギー + インターホン・音声機能 + eco機能



②別売無線LAN対応インターホンリモコンセット **KR-110PM** **¥55,000** (税抜¥50,000) [193437]

リモコンコード・リモコンパイプセット別売
エネルギー + インターホン・音声機能 + eco機能



③別売音声リモコンセット **KR-111V** **¥28,600** (税抜¥26,000) [193439]

リモコンコード・リモコンパイプセット別売
音声機能 + eco機能



別売増設リモコン(どちらか1台)の取り付けで台所・浴室以外からのリモコン操作が可能

別売増設リモコン

リモコンコード別売

CMR-3310SV [非防水形] [888378] **¥19,800** (税抜¥18,000)

CMR-2801S [非防水形] [968703] **¥9,900** (税抜¥9,000)

屋内 強制給排気 (FF)タイプ
壁掛タイプ

給湯出力 46.5kW (40,000kcal/h)

左排気



給排気延長
3m3曲がりまで ※1
[7m3曲がりまで ※1, ※2]

※1.給気側延長は、φ70ステンレス管を使用。
※2.基板の設定および標高800m以下。

延長保証制度対象商品

目標年度 2025年

省エネ基準達成率 101%

エネルギー消費効率(モード) 86.5%

外装塗装鋼板 [113581] NEW

KIB-4771DKXF-L

A 本体希望小売価格 **¥471,900** (税抜¥429,000)
●外形寸法 高600×幅470×奥行278 (mm)

B うす型給排気筒(別売)
・FF-70-062(K)(うしろ標準) ・FF-70-082(K)(よこ標準)
・FF-70-082R(K)(よこ近接)
※取付位置に合わせてお選びください。(P67・68・69参照)
希望小売価格 **¥17,050** (税抜¥15,500)

●本体+うす型給排気筒セット価格

A+B **¥488,950** (税抜¥444,500)

A+B+①無線LAN対応タッチパネルリモコンセット価格 **¥554,950** (税抜¥504,500)

A+B+②無線LAN対応インターホンリモコンセット価格 **¥543,950** (税抜¥494,500)

A+B+③音声リモコンセット価格 **¥517,550** (税抜¥470,500)

必要別売品 リモコンコード 台所リモコン用(RK-3P) リモコンコード 浴室リモコン用(KFR-3P) ※P64参照

バックアップ電源ユニットを取り付ければ、停電してもお湯が使えます。

バックアップ電源ユニット

屋外・屋内兼用
据置・壁掛兼用タイプ
※屋外設置の場合は壁掛のみ

外装色 シャンパンゴールド (防汚鋼板)

外装塗装鋼板

BDU-303 希望小売価格 **¥126,500** (税抜¥115,000) [887712]

水道直圧式

給湯 + 強制追いだき

特定保守製品

設計標準使用期間 10年

●関連部品…P64～ ●寸法図…P72～ ●仕様表…P81～

オートタイプ 自動お湯はり

屋内 強制排気タイプ

給湯出力 46.5kW (40,000kcal/h)



排気延長
総延長7m3曲がりまで
(立上がり1m以上)

**延長保証制度
対象商品**

**目標年度
2025年**

**省エネ基準達成率
100%**

エネルギー消費効率(モード)
85.5%

外装高級粉体塗装 [113530] **NEW**
KIB-4770DAE リモコン別売
本体希望小売価格 **¥407,000** (税抜¥370,000)

- アミ付エルボトップ付 (φ106)
- 外形寸法 高790×幅300×奥行591 (mm)

① 無線LAN対応タッチパネルリモコンセット価格 **¥473,000** (税抜¥430,000)

② 無線LAN対応インターホンリモコンセット価格 **¥462,000** (税抜¥420,000)

③ 音声リモコンセット価格 **¥435,600** (税抜¥396,000)

必要別売品 リモコンコード 台所リモコン用 (RK-3P) ※P64参照
リモコンコード 浴室リモコン用 (KFR-3P)

水道直圧	比例制御	冷水緩和	低温出湯	3階浴そう	ハイパワー	IoT	QRコード	エネルギーロック	ECO機能	インターホン	オート
急速お湯はり	保温	たし湯	予約	たし水	呼出	(注2)	(注1)	(注1)	お湯量表示	タイムスタブ	凍結予防

(注1) [リモコンセット:KR-118PM・KR-110PM] 使用時のみ、この機能が使えます。
(注2) [リモコンセット:KR-118PM・KR-110PM] を選択し、無線LANでインターネットに接続する必要があります。
(注3) ソーラー接続ユニット (P64参照) の取り付けが必要です。また、たし水機能は使えません。

お好みで選べる 3タイプ のリモコン

① 別売無線LAN対応タッチパネルリモコンセット

KR-118PM ¥66,000 (税抜¥60,000)

[193435]

リモコンコード・リモコンパイプセット別売

エネルギーロック + インターホン・音声機能 + eco機能



台所リモコン
CMR-3104PM [非防水形]



浴室リモコン
YST-3104P

② 別売無線LAN対応インターホンリモコンセット

KR-110PM ¥55,000 (税抜¥50,000)

[193437]

リモコンコード・リモコンパイプセット別売

エネルギーロック + インターホン・音声機能 + eco機能



台所リモコン
CMR-3200PM [非防水形]



浴室リモコン
YST-3200P

③ 別売音声リモコンセット

KR-111V ¥28,600 (税抜¥26,000)

[193439]

リモコンコード・リモコンパイプセット別売

音声機能 + eco機能



台所リモコン
CMR-3300V [非防水形]



浴室リモコン
YST-3300V

別売増設リモコン (どちらか1台) の取り付けで
台所・浴室以外からのリモコン操作が可能

別売増設リモコン

リモコンコード別売



CMR-3310SV [非防水形]

¥19,800
(税抜¥18,000)



CMR-2801S [非防水形]

¥9,900
(税抜¥9,000)

※非防水形リモコンは、浴室内など湿気の多い場所への取り付けはできません。

屋内 強制給排気 (FF) タイプ

給湯出力 46.5kW (40,000kcal/h)



給排気延長
3m3曲がりまで ※1
[7m3曲がりまで ※1, ※2]

※1. 給気側延長は、φ70ステンレス管を使用。
※2. 基礎の設定および標高800mm以下。

**延長保証制度
対象商品**

**目標年度
2025年**

**省エネ基準達成率
100%**

エネルギー消費効率(モード)
85.5%

外装高級粉体塗装 [113561] **NEW**
KIB-4770DAF リモコン別売
A 本体希望小売価格 **¥421,300** (税抜¥383,000)
●外形寸法 高790×幅300×奥行591 (mm)

B うえ型給排気筒 (別売)
・FF-70-092 (P67参照)
希望小売価格 **¥17,050** (税抜¥15,500)

●本体+うえ型給排気筒セット価格

A + B **¥438,350** (税抜¥398,500)

A + B + ① 無線LAN対応タッチパネルリモコンセット価格 **¥504,350** (税抜¥458,500)

A + B + ② 無線LAN対応インターホンリモコンセット価格 **¥493,350** (税抜¥448,500)

A + B + ③ 音声リモコンセット価格 **¥466,950** (税抜¥424,500)

必要別売品 リモコンコード 台所リモコン用 (RK-3P) ※P64参照
リモコンコード 浴室リモコン用 (KFR-3P)

バックアップ電源ユニットを取り付ければ、
停電してもお湯が使えます。

バックアップ電源ユニット

屋外・屋内兼用

据置・壁掛兼用タイプ
※屋外設置の場合は壁掛のみ

外装色
シャンパンゴールド
(防汚鋼板)

外装塗装鋼板

BDU-303 希望小売価格 **¥126,500**
(税抜¥115,000)



水道直圧式

水道直圧式

給湯+強制追いだき

特定保守製品
設計標準使用期間 10年

●関連部品…P64～ ●寸法図…P72～ ●仕様表…P81～

水道直圧	比例制御	冷水緩和	低温出湯	3階浴そう	ハイパワー	IoT	QRコード	エネルギー	ECO機能	インターホン	オート
急速湯はり	保温	たし湯	予約	たし水	呼出	配管クリーニング(手動)	配管洗浄	ソーラー	付随表示	タイムスタンプ	凍結予防

(注1) [リモコンセット:KR-118PM-KR-110PM] 使用時のみ、この機能が使えます。
(注2) [リモコンセット:KR-118PM-KR-110PM] を選択し、無線LANでインターネットに接続する必要があります。
(注3) ソーラー接続ユニット(P64参照)の取り付けが必要です。また、たし水機能は使えません。

オートタイプ 自動お湯はり

屋内 強制給排気(FF)タイプ
壁掛タイプ

給湯出力 46.5kW (40,000kcal/h)

右排気

外装塗装鋼板 [113591] NEW

KIB-4771DKAF

A 本体希望小売価格 **¥438,900** (税抜¥399,000)
●外形寸法 高600×幅470×奥行278 (mm)

B うす型給排気筒(別売)
・FF-70-062(K) (うしろ標準) ・FF-70-082(K) (よこ標準)
・FF-70-082R(K) (よこ近接)
※取付位置に合わせてお選びください。(P67・68・69参照)
希望小売価格 **¥17,050** (税抜¥15,500)

左上方排気になる場合はオプションのFF-70-062L(K) (うしろ左)に置き換えが可能です。**¥21,780** (税抜¥19,800) (P67・69参照)

●本体+うす型給排気筒セット価格

A+B **¥455,950** (税抜¥414,500)

A+B+① 無線LAN対応タッチパネルリモコンセット価格
¥521,950 (税抜¥474,500)

A+B+② 無線LAN対応インターホンリモコンセット価格
¥510,950 (税抜¥464,500)

A+B+③ 音声リモコンセット価格
¥484,550 (税抜¥440,500)

必要別売品 リモコンコード 台所リモコン用(RK-3P) ※P64参照
リモコンコード 浴室リモコン用(KFR-3P)

給排気延長
3m3曲がりまで ※1
[7m3曲がりまで ※1, ※2]

※1.給気側延長は、φ70ステンレス管を使用。
※2.基板の設定および標高800m以下。

延長保証制度対象商品

目標年度 2025年

省エネ基準達成率 **101%**

エネルギー消費効率(モード) **86.5%**



屋内 強制給排気(FF)タイプ
壁掛タイプ

給湯出力 46.5kW (40,000kcal/h)

左排気

外装塗装鋼板 [113611] NEW

KIB-4771DKAF-L

A 本体希望小売価格 **¥438,900** (税抜¥399,000)
●外形寸法 高600×幅470×奥行278 (mm)

B うす型給排気筒(別売)
・FF-70-062(K) (うしろ標準) ・FF-70-082(K) (よこ標準)
・FF-70-082R(K) (よこ近接)
※取付位置に合わせてお選びください。(P67・68・69参照)
希望小売価格 **¥17,050** (税抜¥15,500)

●本体+うす型給排気筒セット価格

A+B **¥455,950** (税抜¥414,500)

A+B+① 無線LAN対応タッチパネルリモコンセット価格
¥521,950 (税抜¥474,500)

A+B+② 無線LAN対応インターホンリモコンセット価格
¥510,950 (税抜¥464,500)

A+B+③ 音声リモコンセット価格
¥484,550 (税抜¥440,500)

必要別売品 リモコンコード 台所リモコン用(RK-3P) ※P64参照
リモコンコード 浴室リモコン用(KFR-3P)

給排気延長
3m3曲がりまで ※1
[7m3曲がりまで ※1, ※2]

※1.給気側延長は、φ70ステンレス管を使用。
※2.基板の設定および標高800m以下。

延長保証制度対象商品

目標年度 2025年

省エネ基準達成率 **101%**

エネルギー消費効率(モード) **86.5%**



バックアップ電源ユニットを取り付ければ、
停電してもお湯が使えます。

バックアップ電源ユニット

屋外・屋内兼用
据置・壁掛兼用タイプ
※屋外設置の場合は壁掛のみ

外装色
シャンパンゴールド
(防汚鋼板)

外装塗装鋼板
BDU-303 希望小売価格 **¥126,500**
(税抜¥115,000)



お好みで選べる 3タイプ のリモコン

① 別売無線LAN対応タッチパネルリモコンセット

KR-118PM **¥66,000** (税抜¥60,000)

[193435]

リモコンコード・リモコンパイプセット別売

エネルギー + インターホン・音声機能 + eco機能



台所リモコン
CMR-3104PM [非防水形]



浴室リモコン
YST-3104P

② 別売無線LAN対応インターホンリモコンセット

KR-110PM **¥55,000** (税抜¥50,000)

[193437]

リモコンコード・リモコンパイプセット別売

エネルギー + インターホン・音声機能 + eco機能



台所リモコン
CMR-3200PM [非防水形]



浴室リモコン
YST-3200P

③ 別売音声リモコンセット

KR-111V **¥28,600** (税抜¥26,000)

[193439]

リモコンコード・リモコンパイプセット別売

音声機能 + eco機能



台所リモコン
CMR-3300V [非防水形]



浴室リモコン
YST-3300V

別売増設リモコン(どちらか1台)の取り付けで
台所・浴室以外からのリモコン操作が可能

別売増設リモコン

リモコンコード別売



CMR-3310SV [非防水形]
[888378]

¥19,800
(税抜¥18,000)



CMR-2801S [非防水形]
[968703]

¥9,900
(税抜¥9,000)

※非防水形リモコンは、浴室など湿気の高い場所への取り付けはできません。

水道直圧式

給湯 + 強制追いだき

特定保守製品

設計標準使用期間 10年

●関連部品…P64～ ●寸法図…P72～ ●仕様表…P81～



定量お知らせ機能 (手動)

(注1) KIB-4770DFのみ
(注2) 設定した給湯温度に関係なく高温のお湯が出る場合がありますのでご注意ください。

屋内 強制給排気(FF)タイプ

給湯出力 46.5kW(40,000kcal/h)



給排気延長
3m3曲がりまで ※1
[7m3曲がりまで ※1.※2]
※1.給気側延長は、φ70ステンレス管を使用。
※2.基板の設定および標高800m以下。

延長保証制度対象商品

目標年度 2025年

省エネ基準達成率 100%

エネルギー消費効率(モード) 85.5%

外装高級粉体塗装 [113551] **NEW** リモコン別売

KIB-4770DF

A 本体希望小売価格 **¥387,200** (税抜¥352,000)
●外形寸法 高790×幅300×奥行591 (mm)

B うす型給排気筒(別売)
・FF-70-092(P67参照)
希望小売価格 **¥17,050** (税抜¥15,500)

●本体+うす型給排気筒セット価格

A+B **¥404,250** (税抜¥367,500)

A+B+1 音声リモコンセット価格 **¥432,850** (税抜¥393,500)

必要別売品	リモコンコード 台所リモコン用(RK-3P)	※P64参照
	リモコンコード 浴室リモコン用(KFR-3P)	

屋内 強制排気タイプ

給湯出力 39.0kW(33,500kcal/h)



排気延長
縦延長7m3曲がりまで(立上り1m以上)

延長保証制度対象商品

目標年度 2025年

省エネ基準達成率 100%

エネルギー消費効率(モード) 85.5%

外装高級粉体塗装 [113520] **NEW** リモコン別売

KIB-3970DE

本体希望小売価格 **¥344,300** (税抜¥313,000)

●アミ付エルボトップ付(φ106)
●外形寸法 高790×幅300×奥行591 (mm)

1 音声リモコンセット価格 **¥372,900** (税抜¥339,000)

必要別売品	リモコンコード 台所リモコン用(RK-3P)	※P64参照
	リモコンコード 浴室リモコン用(KFR-3P)	

屋内 強制給排気(FF)タイプ

給湯出力 39.0kW(33,500kcal/h)



給排気延長
3m3曲がりまで ※1
[7m3曲がりまで ※1.※2]
※1.給気側延長は、φ70ステンレス管を使用。
※2.基板の設定および標高800m以下。

延長保証制度対象商品

目標年度 2025年

省エネ基準達成率 100%

エネルギー消費効率(モード) 85.5%

外装高級粉体塗装 [113541] **NEW** リモコン別売

KIB-3970DF

A 本体希望小売価格 **¥366,300** (税抜¥333,000)
●外形寸法 高790×幅300×奥行591 (mm)

B うす型給排気筒(別売)
・FF-70-092(P67参照)
希望小売価格 **¥17,050** (税抜¥15,500)

●本体+うす型給排気筒セット価格

A+B **¥383,350** (税抜¥348,500)

A+B+1 音声リモコンセット価格 **¥411,950** (税抜¥374,500)

必要別売品	リモコンコード 台所リモコン用(RK-3P)	※P64参照
	リモコンコード 浴室リモコン用(KFR-3P)	

別売音声リモコンセット KR-112V

¥28,600 (税抜¥26,000) [193441]

リモコンコード・リモコンパイプセット別売

音声機能 + eco機能

台所リモコン CMR-3302V **非防水形**

浴室リモコン YST-3302V

別売増設リモコン(どちらか1台)の取り付けで台所・浴室以外からのリモコン操作が可能

別売増設リモコン リモコンコード別売

CMR-3310SV [888378] **非防水形** **¥19,800** (税抜¥18,000)

CMR-2801S [968703] **非防水形** **¥9,900** (税抜¥9,000)

※非防水形リモコンは、浴室内など湿気の多い場所への取り付けはできません。

バックアップ電源ユニットを取り付ければ、停電してもお湯が使えます。

バックアップ電源ユニット

屋外・屋内兼用
据置・壁掛兼用タイプ
※屋外設置の場合は壁掛のみ

外装色 シャンパンゴールド(防汚鋼板)

外装塗装鋼板

BDU-303

希望小売価格 **¥126,500** (税抜¥115,000) [887712]

水道直圧式

水道直圧式

給湯+強制追いだき

特定保守製品
設計標準使用期間 10年

●関連部品…P64～ ●寸法図…P72～ ●仕様表…P81～

定量お知らせ機能 (手動)

屋内 強制給排気 (FF)タイプ 壁掛タイプ

給湯出力 46.5kW (40,000kcal/h)

右排気



給排気延長
3m3曲がりまで ※1
7m3曲がりまで ※1, ※2
※1.給気側延長は、φ70ステンレス管を使用。
※2.基板の設定および標高800m以下。

延長保証制度対象商品

目標年度 2025年

省エネ基準達成率 101%

エネルギー消費効率(モード) 86.5%

外装塗装鋼板 [113621] NEW

KIB-4771DKF

本体希望小売価格 **¥367,400** (税抜¥334,000)
●外形寸法 高600×幅470×奥行278 (mm)

A 本体希望小売価格 **¥367,400** (税抜¥334,000)
B うす型給排気筒 (別売)
-FF-70-062(K) (うしろ標準) -FF-70-082(K) (よこ標準)
-FF-70-082R(K) (よこ近接)
※取付位置に合わせてお選びください。(P67・68・69参照)
希望小売価格 **¥17,050** (税抜¥15,500)

左上方排気になる場合はオプションのFF-70-062L(K) (うしろ左)に置き換えが可能です。**¥21,780** (税抜¥19,800) (P67・69参照)

●本体+うす型給排気筒セット価格

A+B **¥384,450** (税抜¥349,500)

A+B+1 音声リモコンセット価格 **¥413,050** (税抜¥375,500)

必要別売品 リモコンコード 台所リモコン用 (RK-3P) ※P64参照
リモコンコード 浴室リモコン用 (KFR-3P)

水道直圧 比例制御 冷水緩和 低温出湯 3階浴そう ハイパワー ECO機能 定量お知らせ 保温 呼出

ソーラー 灯油残量表示 タイムスタンプ 凍結予防

(注1) KIB-4771DKF-KIB-4771DKF-Lのみ
(注2) 設定した給湯温度に関係なく高温のお湯が出ることがありますのでやけどに注意してください。

別売音声リモコンセット

KR-112V **¥28,600** (税抜¥26,000)
[193441]

リモコンコード・リモコンパイプセット別売

音声機能 + eco機能



台所リモコン CMR-3302V [非防水形]



浴室リモコン YST-3302V

別売増設リモコン (どちらか1台) の取り付けで 台所・浴室以外からのリモコン操作が可能

別売増設リモコン

リモコンコード別売



CMR-3310SV [888378] [非防水形]
¥19,800 (税抜¥18,000)



CMR-2801S [968703] [非防水形]
¥9,900 (税抜¥9,000)

※非防水形リモコンは、浴室内など湿気が多い場所への取り付けはできません。

バックアップ電源ユニットを取り付ければ、停電してもお湯が使えます。

バックアップ電源ユニット

屋外・屋内兼用 据置・壁掛兼用タイプ ※屋外設置の場合は壁掛のみ

外装色 シャンパンゴールド (防汚鋼板)



外装塗装鋼板 **BDU-303** 希望小売価格 **¥126,500** (税抜¥115,000)
[887712]

屋内 強制給排気 (FF)タイプ 壁掛タイプ

給湯出力 46.5kW (40,000kcal/h)

左排気



給排気延長
3m3曲がりまで ※1
7m3曲がりまで ※1, ※2
※1.給気側延長は、φ70ステンレス管を使用。
※2.基板の設定および標高800m以下。

延長保証制度対象商品

目標年度 2025年

省エネ基準達成率 101%

エネルギー消費効率(モード) 86.5%

外装塗装鋼板 [113631] NEW

KIB-4771DKF-L

本体希望小売価格 **¥367,400** (税抜¥334,000)
●外形寸法 高600×幅470×奥行278 (mm)

A 本体希望小売価格 **¥367,400** (税抜¥334,000)
B うす型給排気筒 (別売)
-FF-70-062(K) (うしろ標準) -FF-70-082(K) (よこ標準)
-FF-70-082R(K) (よこ近接)
※取付位置に合わせてお選びください。(P67・68・69参照)
希望小売価格 **¥17,050** (税抜¥15,500)

●本体+うす型給排気筒セット価格

A+B **¥384,450** (税抜¥349,500)

A+B+1 音声リモコンセット価格 **¥413,050** (税抜¥375,500)

必要別売品 リモコンコード 台所リモコン用 (RK-3P) ※P64参照
リモコンコード 浴室リモコン用 (KFR-3P)

屋内 強制給排気 (FF)タイプ 壁掛タイプ

給湯出力 39.0kW (33,500kcal/h)

右排気



給排気延長
3m3曲がりまで ※1
7m3曲がりまで ※1, ※2
※1.給気側延長は、φ70ステンレス管を使用。
※2.基板の設定および標高800m以下。

延長保証制度対象商品

目標年度 2025年

省エネ基準達成率 101%

エネルギー消費効率(モード) 86.5%

外装塗装鋼板 [113641] NEW

KIB-3971DKF

本体希望小売価格 **¥350,900** (税抜¥319,000)
●外形寸法 高600×幅470×奥行278 (mm)

A 本体希望小売価格 **¥350,900** (税抜¥319,000)
B うす型給排気筒 (別売)
-FF-70-062(K) (うしろ標準) -FF-70-082(K) (よこ標準)
-FF-70-082R(K) (よこ近接)
※取付位置に合わせてお選びください。(P67・68・69参照)
希望小売価格 **¥17,050** (税抜¥15,500)

左上方排気になる場合はオプションのFF-70-062L(K) (うしろ左)に置き換えが可能です。**¥21,780** (税抜¥19,800) (P67・69参照)

●本体+うす型給排気筒セット価格

A+B **¥367,950** (税抜¥334,500)

A+B+1 音声リモコンセット価格 **¥396,550** (税抜¥360,500)

必要別売品 リモコンコード 台所リモコン用 (RK-3P) ※P64参照
リモコンコード 浴室リモコン用 (KFR-3P)

水道直圧式

給湯専用

特定保守製品

設計標準使用期間 10年

●関連部品…P64～ ●寸法図…P72～ ●仕様表…P81～



定量お知らせ機能

(手動)

(注1) 別売防水形増設リモコン取り付け時のみ、この機能が使えます。
(注2) 設定した給湯温度に関係なく高温のお湯が出ることがありますのでやけどに注意してください。

屋内 強制排気タイプ

給湯出力 46.5kW(40,000kcal/h)



排気延長
総延長7m3曲がりまで
(立上がり1m以上)

**延長保証制度
対象商品**

**目標年度
2025年**

省エネ基準達成率
100%

エネルギー消費効率(モード)
86.0%

外装高級粉体塗装 [113480] **NEW**

IB-4770DE リモコン別売

本体希望小売価格 **¥272,800** (税抜¥248,000)

- アミ付エルボトップ付(φ106)
- 外形寸法 高780×幅256×奥行571(mm)

① 音声リモコンセット価格 ¥292,600
(税抜¥266,000)

必要別売品 リモコンコード 台所リモコン用(RK-3P) ※P64参照

屋内 強制給排気(FF)タイプ

給湯出力 46.5kW(40,000kcal/h)



給排気延長
3m3曲がりまで ※1
[7m3曲がりまで ※1、※2]
※1. 給気側延長は、φ70ステンレス管を使用。
※2. 基板の設定および標準800m以下。

**延長保証制度
対象商品**

**目標年度
2025年**

省エネ基準達成率
100%

エネルギー消費効率(モード)
86.0%

外装高級粉体塗装 [113511] **NEW**

IB-4770DF リモコン別売

A 本体希望小売価格 **¥279,400** (税抜¥254,000)

- 外形寸法 高780×幅256×奥行571(mm)

B うす型給排気筒(別売)
・FF-70-092(P67参照)

希望小売価格 **¥17,050** (税抜¥15,500)

- 本体+うす型給排気筒セット価格

A+B ¥296,450 (税抜¥269,500)

A+B+① 音声リモコンセット価格 ¥316,250
(税抜¥287,500)

必要別売品 リモコンコード 台所リモコン用(RK-3P) ※P64参照

①別売音声リモコンセット

IR-34V ¥19,800 (税抜¥18,000)
[193443]

リモコンコード別売

音声機能 + eco機能



台所リモコン
CMR-3303V
非防水形

別売増設リモコン(どちらか1台)の取り付けで
台所以外からのリモコン操作が可能

別売増設リモコン

リモコンコード別売

CMR-3310SV [888378] 非防水形 **¥19,800** (税抜¥18,000)

CMR-2801S [968703] 非防水形 **¥9,900** (税抜¥9,000)

さらに、別売防水形増設リモコンの取り付けで
浴室でシャワー等の湯温調節ができます

別売防水形増設リモコン

¥22,000 (税抜¥20,000)

リモコンコード・
リモコンパイプセット別売

YST-3303V
[888377]



※非防水形リモコンは、浴室など湿気が多い場所への取り付けはできません。

バックアップ電源ユニットを取り付ければ、
停電してもお湯が使えます。

バックアップ電源ユニット

屋外・屋内兼用

据置・壁掛兼用タイプ
※屋外設置の場合は壁掛のみ

外装色
シャンパンゴールド
(防汚鋼板)

外装塗装鋼板

BDU-303 希望小売価格 **¥126,500**
[887712] (税抜¥115,000)



水道直圧式

水道直圧式

給湯専用

特定保守製品

設計標準使用期間 10年

●関連部品…P64～ ●寸法図…P72～ ●仕様表…P81～



(注1) 別売防水形増設リモコン取り付け時のみ、この機能が使えます。
(注2) 設定した給湯温度に関係なく高温のお湯が出ることがありますのでやけどに注意してください。

定量お知らせ機能 (手動)

屋内 強制排気タイプ

給湯出力 39.0kW (33,500kcal/h)



排気延長
総延長7m3曲がりまで
(立上がり1m以上)

延長保証制度
対象商品

目標年度
2025年

省エネ基準達成率
100%

エネルギー消費効率(モード)
86.0%

外装高級粉体塗装 [113470] **NEW**

IB-3970DE リモコン別売

本体希望小売価格 **¥239,800** (税抜¥218,000)

- アミ付エルボトップ付(φ106)
- 外形寸法 高780×幅256×奥行571 (mm)

① 音声リモコンセット価格 **¥259,600**
(税抜¥236,000)

必要別売品 リモコンコード 台所リモコン用(RK-3P) ※P64参照

屋内 強制給排気(FF)タイプ

給湯出力 39.0kW (33,500kcal/h)



給排気延長
3m3曲がりまで※1
[7m3曲がりまで※1,※2]

※1. 給気側延長は、φ70ステンレス管を使用。
※2. 基板の設定および標高800m以下。

延長保証制度
対象商品

目標年度
2025年

省エネ基準達成率
100%

エネルギー消費効率(モード)
86.0%

外装高級粉体塗装 [113491] **NEW**

IB-3970DF リモコン別売

A) 本体希望小売価格 **¥246,400** (税抜¥224,000)

●外形寸法 高780×幅256×奥行571 (mm)

B) うす型給排気筒(別売)
・FF-70-092(P67参照)

希望小売価格 **¥17,050** (税抜¥15,500)

●本体+うす型給排気筒セット価格

A) + B) **¥263,450** (税抜¥239,500)

A) + B) + ① 音声リモコンセット価格
¥283,250 (税抜¥257,500)

必要別売品 リモコンコード 台所リモコン用(RK-3P) ※P64参照

①別売音声リモコンセット

IR-34V **¥19,800** (税抜¥18,000)
[193443]

リモコンコード別売

音声機能 + eco機能



台所リモコン
CMR-3303V
[非防水形]

別売増設リモコン(どちらか1台)の取り付けで
台所以外からのリモコン操作が可能

別売増設リモコン

リモコンコード別売



CMR-3310SV
[888378]
[非防水形]
¥19,800
(税抜¥18,000)



CMR-2801S
[968703]
[非防水形]
¥9,900
(税抜¥9,000)

さらに、別売防水形増設リモコンの取り付けで
浴室でシャワー等の湯温調節ができます

別売防水形増設リモコン

¥22,000 (税抜¥20,000)

リモコンコード・
リモコンパイプセット別売

YST-3303V
[888377]



※非防水形リモコンは、浴室内など湿気の多い場所への取り付けはできません。

バックアップ電源ユニットを取り付ければ、
停電してもお湯が使えます。

バックアップ電源ユニット

屋外・屋内兼用

据置・壁掛兼用タイプ
※屋外設置の場合は壁掛のみ

外装色
シャンパンゴールド
(防汚鋼板)

外装塗装鋼板

BDU-303 希望小売価格 **¥126,500**
[887712] (税抜¥115,000)



水道直圧式

給湯専用

特定保守製品

設計標準使用期間 10年

●関連部品…P64～ ●寸法図…P72～ ●仕様表…P81～



(注1) 別売防水形増設リモコン取り付け時のみ、この機能が使えます。
 (注2) IB-4771DKF-IB-4771DKF-Lのみ
 (注3) 設定した給湯温度に関係なく高温のお湯が出る場合がありますのでやけどに注意してください。

定量お知らせ機能

(手動)

屋内 強制給排気(FF)タイプ 壁掛タイプ

給湯出力 46.5kW (40,000kcal/h)

右排気



給排気延長
 3m3曲がりまで ※1
 [7m3曲がりまで ※1, ※2]
 ※1. 給気側延長は、φ70
 ステンレス管を使用。
 ※2. 基板の設定および
 標高800m以下。



目標年度
2025年

省エネ基準達成率
101%
エネルギー消費効率(モード)
87.0%

外装塗装鋼板 [113651] **NEW**
IB-4771DKF リモコン別売

A 本体希望小売価格 **¥292,600** (税抜¥266,000)
 ●外形寸法 高600×幅470×奥行278 (mm)

B うす型給排気筒(別売)
 ・FF-70-062(K)(うしろ標準)・FF-70-082(K)(よこ標準)
 ・FF-70-082R(K)(よこ近接)
 ※取付位置に合わせてお選びください。(P67-68-69参照)
 希望小売価格 **¥17,050** (税抜¥15,500)

左上方排気になる場合はオプションのFF-70-062L(K)(うしろ左)に置き換えが可能です。**¥21,780** (税抜¥19,800) (P67-69参照)

●本体+うす型給排気筒セット価格
A+B **¥309,650** (税抜¥281,500)

A+B+① 音声リモコンセット価格
¥329,450 (税抜¥299,500)

必要別売品 リモコンコード 台所リモコン用(RK-3P) ※P64参照

屋内 強制給排気(FF)タイプ 壁掛タイプ

給湯出力 46.5kW (40,000kcal/h)

左排気



給排気延長
 3m3曲がりまで ※1
 [7m3曲がりまで ※1, ※2]
 ※1. 給気側延長は、φ70
 ステンレス管を使用。
 ※2. 基板の設定および
 標高800m以下。



目標年度
2025年

省エネ基準達成率
101%
エネルギー消費効率(モード)
87.0%

外装塗装鋼板 [113661] **NEW**
IB-4771DKF-L リモコン別売

A 本体希望小売価格 **¥292,600** (税抜¥266,000)
 ●外形寸法 高600×幅470×奥行278 (mm)

B うす型給排気筒(別売)
 ・FF-70-062(K)(うしろ標準)・FF-70-082(K)(よこ標準)
 ・FF-70-082R(K)(よこ近接)
 ※取付位置に合わせてお選びください。(P67-68-69参照)
 希望小売価格 **¥17,050** (税抜¥15,500)

●本体+うす型給排気筒セット価格
A+B **¥309,650** (税抜¥281,500)

A+B+① 音声リモコンセット価格
¥329,450 (税抜¥299,500)

必要別売品 リモコンコード 台所リモコン用(RK-3P) ※P64参照

屋内 強制給排気(FF)タイプ 壁掛タイプ

給湯出力 39.0kW (33,500kcal/h)

右排気



給排気延長
 3m3曲がりまで ※1
 [7m3曲がりまで ※1, ※2]
 ※1. 給気側延長は、φ70
 ステンレス管を使用。
 ※2. 基板の設定および
 標高800m以下。



目標年度
2025年

省エネ基準達成率
101%
エネルギー消費効率(モード)
87.0%

外装塗装鋼板 [113671] **NEW**
IB-3971DKF リモコン別売

A 本体希望小売価格 **¥259,600** (税抜¥236,000)
 ●外形寸法 高600×幅470×奥行278 (mm)

B うす型給排気筒(別売)
 ・FF-70-062(K)(うしろ標準)・FF-70-082(K)(よこ標準)
 ・FF-70-082R(K)(よこ近接)
 ※取付位置に合わせてお選びください。(P67-68-69参照)
 希望小売価格 **¥17,050** (税抜¥15,500)

左上方排気になる場合はオプションのFF-70-062L(K)(うしろ左)に置き換えが可能です。**¥21,780** (税抜¥19,800) (P67-69参照)

●本体+うす型給排気筒セット価格
A+B **¥276,650** (税抜¥251,500)

A+B+① 音声リモコンセット価格
¥296,450 (税抜¥269,500)

必要別売品 リモコンコード 台所リモコン用(RK-3P) ※P64参照

①別売音声リモコンセット

IR-34V ¥19,800 (税抜¥18,000)

[193443]

リモコンコード別売

音声機能 + eco機能



台所リモコン
CMR-3303V
 [非防水形]

別売増設リモコン(どちらか1台)の取り付けで
 台所以外からのリモコン操作が可能

別売増設リモコン

リモコンコード別売

CMR-3310SV
 [888378]
 [非防水形]

¥19,800
 (税抜¥18,000)



CMR-2801S
 [968703]
 [非防水形]

¥9,900
 (税抜¥9,000)

さらに、別売防水形増設リモコンの取り付けで
 浴室でシャワー等の湯温調節ができます

別売防水形増設リモコン

¥22,000 (税抜¥20,000)

リモコンコード・
 リモコンパイプセット別売



YST-3303V
 [888377]

※非防水形リモコンは、浴室内など湿度の多い場所への取り付けはできません。

バックアップ電源ユニットを取り付ければ、
 停電してもお湯が使えます。

バックアップ電源ユニット

屋外・屋内兼用

据置・壁掛兼用タイプ
 ※屋外設置の場合は壁掛のみ

外装色
 シャンパンゴールド
 (防汚鋼板)

外装塗装鋼板

BDU-303 希望小売価格 **¥126,500**
 [887712] (税抜¥115,000)



水道直圧式

減圧式 標準圧力型

基本機能充実!!
石油給湯器のスタンダードタイプ。

減圧弁により水道圧力を減圧し、
お湯を貯めてから給湯します。

QRコード表示機能(台所リモコンのみ)

(オートタイプで無線LAN対応タッチパネルリモコンセットまたは無線LAN対応インターホンリモコンセット選択時のみ)

異常・故障の場合はリモコンにエラーコードと
QRコードを表示します。

スマートフォンなどでQRコードを読み取るとエラーコードの
処置方法を調べる事ができるWebページが開きます。

リモコンの機能設定からQRコードを表示して
スマートフォンなどでQRコードを読み取ると製品
情報(取扱説明書・サポート情報等)を確認す
ることができます。

※QRコードは株式会社デンソーウェブの登録商標です。



お湯はり完了予告アナウンス機能

オートタイプのお湯はり完了が近づくと
メロディーと音声でお知らせします。



もうすぐ
お風呂が沸きます

お湯で配管クリーン

配管クリーン(手動) オートタイプのみ

浴そうの残り湯を排水したあとに
「配管洗浄」スイッチを押すと、追
いだし配管内の残り湯をきれいな
お湯で洗い流し、配管内をいつもきれ
いに保ちます。

排水したあと
「配管洗浄」スイッチをON



配管洗浄 オートタイプのみ

浴そうの残り湯に配管洗浄剤を入
れ、「配管洗浄」スイッチを押すと、浴
そう内の湯(水)を設定時間循環させ
て配管内を洗浄します。

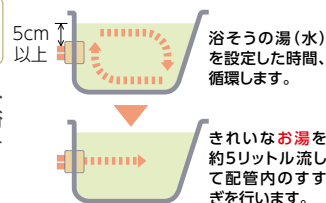

業界トップクラスの^{※1}
騒音レベルを低減!
燃焼音^(屋内設置) **44dB** を実現!!

減圧式 標準圧力型(エコフィールを除く)のカタログ掲載全機種

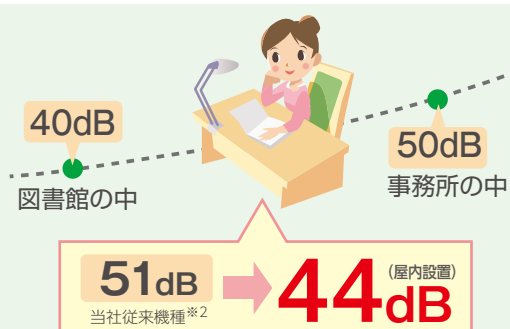

※1. 貯湯式石油給湯器において2023年8月当社調べ ※2. 当社従来機種は、KIB-4512E(2015年製)

カンタン省エネ!! スイッチポン!で「eco機能」運転 ※3

お湯を使用していない時の無駄な燃焼を抑え **灯油を節約** します。



※リモコン画像は、無線LAN対応タッチパネルリモコンセット: KR-118PMと音声リモコンセット:KR-111Vの台所リモコンを例として掲載しています。

eco機能の効果 (KIB-4567Eの場合)

灯油
効果金額

約4,030円/年
約32L/年(約32L×126円/L)



ポリ缶(18L)
約1.8缶分

1年間で
約4,030円
オトク!

〈想定した使用条件〉 モード効率測定法(JIS)のふる給湯標準使用モードを使用条件と想定し、エコ機能を設定することによる節約金額を算出。
【試算条件】 灯油価格は126円/L(税込)(2024年1月9日 全国平均配達価格/資源エネルギー庁 発表)にて算出。
※3. ラクラクリモコンを選択した場合は、この機能は使えません。

ステンレス化で高耐久

減圧式 標準圧力型全機種 **井戸水・地下水による腐食に強い!**
(保証の対象にはなりません)

熱交換器は従来よりオールステンレス。
さらに、給水・給湯・お湯はりパイプにステンレスを採用することで、高い耐久性を誇ります。

注意!! 井戸水・地下水を給水したことにより発生した析出物(炭酸カルシウムなど)に起因する故障修理は、保証期間内でも有料となります。



湯温ムラを緩和

KIB-4567・3867シリーズ

混合弁内蔵で、出湯時の湯温ムラを緩和します。
さらに、追いだきとの同時使用でも設定温度で出湯します。

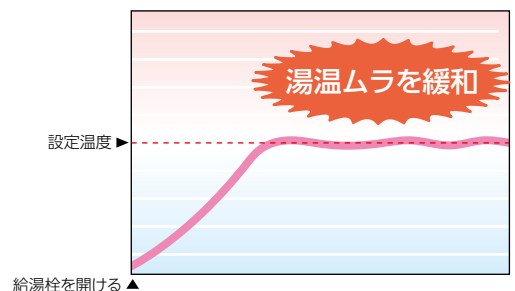

減圧式 標準圧力型

減圧式 標準圧力型

給湯+強制追いだき

特定保守製品

設計標準使用期間 10年

●関連部品…P64～ ●寸法図…P72～ ●仕様表…P81～

オートタイプ 自動お湯はり

減圧式 (標準)	冷水 緩和	低温 出湯	1階 浴そう	IoT	QR コード	エネ ルック	ECO 機能	インター ホン	オート	急速 湯はり	保温
たし湯	予約	たし水	呼出	(注2) 配管 クリーン (手動)	(注1) 配管 洗浄	(注1) 減圧弁 内蔵	ソーラー	(注1) お湯残り 表示	タイム スタンプ	ステン レス パイプ	凍結 予防

(注1) リモコンセット:KR-118PM-KR-110PM]使用時のみ、この機能が使えます。
 (注2) リモコンセット:KR-118PM-KR-110PM]を選択し、無線LANでインターネットに接続する必要があります。
 (注3) ソーラー接続ユニット(P64参照)の取り付けが必要です。また、たし水機能は使えません。

屋内 強制給排気 (FF) タイプ

給湯出力 37.8kW (32,500kcal/h)



外装塗装鋼板 [113181] NEW

KIB-3867FAG

A 本体希望小売価格 **¥323,400** (税抜¥294,000)
 ●外形寸法 高866×幅256×奥行515 (mm)

B うす型給排気筒 (別売)
 ・FF-70-092 (P67参照)
 希望小売価格 **¥17,050** (税抜¥15,500)

●本体+うす型給排気筒セット価格
A+B ¥340,450 (税抜¥309,500)

A+B+① 無線LAN対応タッチパネルリモコンセット価格
¥406,450 (税抜¥369,500)

A+B+② 無線LAN対応インターホンリモコンセット価格
¥395,450 (税抜¥359,500)

A+B+③ 音声リモコンセット価格
¥369,050 (税抜¥335,500)

必要別売品 リモコンコード 台所リモコン用 (RK-3P) ※P64参照
 リモコンコード 浴室リモコン用 (KFR-3P) ※P64参照

給排気延長
 3m3曲がりまで ※1
 (7m3曲がりまで ※1, ※2)
 ※1 給気側延長は、φ70
 ステンレス管を使用。
 ※2 基板の設置高さによ
 り標高800m以下。

延長保証制度
 対象商品

目標年度
 2025年

省エネ基準達成率
 101%
 エネルギー消費効率(モード)
 77.0%

お好みで選べる 3タイプ のリモコン

① 別売無線LAN対応タッチパネルリモコンセット

KR-118PM ¥66,000 (税抜¥60,000)

リモコンコード・リモコンパイプセット別売

エネルギーック + インターホン・音声機能 + eco機能

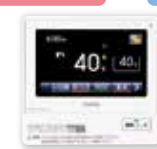

台所リモコン
 CMR-3104PM [非防水形]



浴室リモコン
 YST-3104P

② 別売無線LAN対応インターホンリモコンセット

KR-110PM ¥55,000 (税抜¥50,000)

リモコンコード・リモコンパイプセット別売

エネルギーック + インターホン・音声機能 + eco機能



台所リモコン
 CMR-3200PM [非防水形]



浴室リモコン
 YST-3200P

③ 別売音声リモコンセット

KR-111V ¥28,600 (税抜¥26,000)

リモコンコード・リモコンパイプセット別売

音声機能 + eco機能



台所リモコン
 CMR-3300V [非防水形]



浴室リモコン
 YST-3300V

別売増設リモコン (どちらか1台) の取り付けで
 台所・浴室以外からのリモコン操作が可能

別売増設リモコン

リモコンコード別売



CMR-3310SV [非防水形]
 [888378]

¥19,800
 (税抜¥18,000)



CMR-2801S [非防水形]
 [968703]

¥9,900
 (税抜¥9,000)

※非防水形リモコンは、浴室内など湿気の高い場所への取り付けはできません。

バックアップ電源ユニットを取り付ければ、
 停電してもお湯が使えます。

バックアップ電源ユニット

屋外・屋内兼用

据置・壁掛兼用タイプ
 ※屋外設置の場合は壁掛のみ

外装色
 シャンパンゴールド
 (防汚鋼板)

外装塗装鋼板

BDU-303 希望小売価格 **¥126,500**
 [887712] (税抜¥115,000)



減圧式 標準圧力型

給湯 + 強制追いだき

特定保守製品

設計標準使用期間 10年

●関連部品…P64～ ●寸法図…P72～ ●仕様表…P81～

減圧式(標準型) 冷水緩和 低温出湯 1階浴そう ハイパワー ECO機能 定量お知らせ 保温 呼出 貯湯量表示 減圧弁内蔵 (注1)

タイムスタンプ ストレスパイプ 凍結予防

(注1) KIB-4567FGのみ

定量お知らせ機能 (手動)

屋内 強制排気タイプ

給湯出力 45.3kW (39,000kcal/h)



減圧弁(0.08MPa) 必要
逃し弁(0.095MPa)

排気延長
総延長5m2曲がりまで
(立上がり1m以上)

延長保証制度
対象商品

目標年度
2025年

省エネ基準達成率
101%

エネルギー消費効率(モード)
77.0%

外装塗装鋼板 [113010] **NEW**
KIB-4567E リモコン別売
本体希望小売価格 **¥261,800** (税抜¥238,000)

- アミ付エルボトップ付(φ106)
- 外形寸法 高833×幅300×奥行591 (mm)

①音声リモコンセット価格 **¥290,400** (税抜¥264,000)

必要別売品 リモコンコード 台所リモコン用 (RK-3P) ※P64参照
リモコンコード 浴室リモコン用 (KFR-3P)

①別売音声リモコンセット

KR-112V ¥28,600 (税抜¥26,000)
[193441]

リモコンコード・リモコンパイプセット別売

音声機能 + eco機能



台所リモコン
CMR-3302V [非防水形]



浴室リモコン
YST-3302V

別売増設リモコン(どちらか1台)の取り付けで
台所・浴室以外からのリモコン操作が可能

屋内 強制給排気(FF)タイプ

給湯出力 45.3kW (39,000kcal/h)



給排気延長

3m3曲がりまで ※1
[7m3曲がりまで ※1, ※2]

※1.給気側延長は、φ70
ステンレス管を使用。
※2.基板の設定および
標高800m以下。

延長保証制度
対象商品

目標年度
2025年

省エネ基準達成率
101%

エネルギー消費効率(モード)
77.0%

外装塗装鋼板 [113021] **NEW**
KIB-4567FG リモコン別売

●本体希望小売価格 **¥291,500** (税抜¥265,000)
●外形寸法 高833×幅300×奥行591 (mm)

②うす型給排気筒(別売)
・FF-70-092(P67参照)

希望小売価格 **¥17,050** (税抜¥15,500)

●本体+うす型給排気筒セット価格

②+③ **¥308,550** (税抜¥280,500)

②+③+①音声リモコンセット価格
¥337,150 (税抜¥306,500)

必要別売品 リモコンコード 台所リモコン用 (RK-3P) ※P64参照
リモコンコード 浴室リモコン用 (KFR-3P)

別売増設リモコン

リモコンコード別売

CMR-3310SV
[888378]
[非防水形]

¥19,800
(税抜¥18,000)



CMR-2801S
[968703]
[非防水形]

¥9,900
(税抜¥9,000)



※非防水形リモコンは、浴室内など湿気の多い場所への取り付けはできません。

バックアップ電源ユニットを取り付ければ、
停電してもお湯が使えます。

バックアップ電源ユニット

屋外・屋内兼用

据置・壁掛兼用タイプ
※屋外設置の場合は壁掛のみ

外装色
シャンパンゴールド
(防汚鋼板)

外装塗装鋼板

BDU-303 希望小売価格 **¥126,500**
[887712] (税抜¥115,000)



減圧式 標準圧力型

減圧式 標準圧力型

給湯+強制追いだし

特定保守製品

設計標準使用期間 10年

●関連部品…P64～ ●寸法図…P72～ ●仕様表…P81～

定量お知らせ機能 (手動)

屋内 強制排気タイプ

給湯出力 37.8kW (32,500kcal/h)



減圧弁(0.08MPa) 必要
逃し弁(0.095MPa) 必要

排気延長
総延長5m2曲がりまで
(立上がり1m以上)

延長保証制度
対象商品

目標年度
2025年

省エネ基準達成率
101%

エネルギー消費効率(モード)
77.0%

外装塗装鋼板 [113170] **NEW**
KIB-3867E リモコン別売
本体希望小売価格 **¥239,800** (税抜¥218,000)

- アミ付エルボトップ付(φ106)
- 外形寸法 高866×幅256×奥行515(mm)

①音声リモコンセット価格 **¥268,400** (税抜¥244,000)

必要別売品 リモコンコード 台所リモコン用(RK-3P)
リモコンコード 浴室リモコン用(KFR-3P) ※P64参照



(注1)KIB-3867EG・KIB-3867FGのみ

①別売音声リモコンセット

KR-112V ¥28,600 (税抜¥26,000)
[193441]

リモコンコード・リモコンパイプセット別売

音声機能 + eco機能



台所リモコン
CMR-3302V [非防水形]



浴室リモコン
YST-3302V

別売増設リモコン(どちらか1台)の取り付けで
台所・浴室以外からのリモコン操作が可能

別売増設リモコン

リモコンコード別売

CMR-3310SV
[888378]
[非防水形]
¥19,800
(税抜¥18,000)



CMR-2801S
[968703]
[非防水形]
¥9,900
(税抜¥9,000)



※非防水形リモコンは、浴室など湿気の多い場所への取り付けはできません。

バックアップ電源ユニットを取り付ければ、
停電してもお湯が使えます。

バックアップ電源ユニット

屋外・屋内兼用
据置・壁掛兼用タイプ
※屋外設置の場合は壁掛のみ

外装色
シャンパンゴールド
(防汚鋼板)



外装塗装鋼板
BDU-303 希望小売価格 **¥126,500**
[887712] (税抜¥115,000)

屋内 強制排気タイプ

給湯出力 37.8kW (32,500kcal/h)



排気延長
総延長5m2曲がりまで
(立上がり1m以上)

延長保証制度
対象商品

目標年度
2025年

省エネ基準達成率
101%

エネルギー消費効率(モード)
77.0%

外装塗装鋼板 [113160] **NEW**
KIB-3867EG リモコン別売
本体希望小売価格 **¥250,800** (税抜¥228,000)

- アミ付エルボトップ付(φ106)
- 外形寸法 高866×幅256×奥行515(mm)

①音声リモコンセット価格 **¥279,400** (税抜¥254,000)

必要別売品 リモコンコード 台所リモコン用(RK-3P)
リモコンコード 浴室リモコン用(KFR-3P) ※P64参照

屋内 強制給排気(FF)タイプ

給湯出力 37.8kW (32,500kcal/h)



減圧弁(0.08MPa) 必要
逃し弁(0.095MPa) 必要

給排気延長
3m3曲がりまで ※1
[7m3曲がりまで ※1, ※2]

※1.給気側延長は、φ70
ステンレス管を使用。
※2.基板の設定および
標高800m以下。

延長保証制度
対象商品

目標年度
2025年

省エネ基準達成率
101%

エネルギー消費効率(モード)
77.0%

外装塗装鋼板 [113211] **NEW**
KIB-3867F リモコン別売
本体希望小売価格 **¥253,000** (税抜¥230,000)

- 外形寸法 高866×幅256×奥行515(mm)

②うす型給排気筒(別売)
・FF-70-092(P67参照)

希望小売価格 **¥17,050** (税抜¥15,500)

●本体+うす型給排気筒セット価格

①+② **¥270,050** (税抜¥245,500)

①+②+① 音声リモコンセット価格
¥298,650 (税抜¥271,500)

必要別売品 リモコンコード 台所リモコン用(RK-3P)
リモコンコード 浴室リモコン用(KFR-3P) ※P64参照

屋内 強制給排気(FF)タイプ

給湯出力 37.8kW (32,500kcal/h)



給排気延長
3m3曲がりまで ※1
[7m3曲がりまで ※1, ※2]

※1.給気側延長は、φ70
ステンレス管を使用。
※2.基板の設定および
標高800m以下。

延長保証制度
対象商品

目標年度
2025年

省エネ基準達成率
101%

エネルギー消費効率(モード)
77.0%

外装塗装鋼板 [113191] **NEW**
KIB-3867FG リモコン別売
本体希望小売価格 **¥280,500** (税抜¥255,000)

- 外形寸法 高866×幅256×奥行515(mm)

②うす型給排気筒(別売)
・FF-70-092(P67参照)

希望小売価格 **¥17,050** (税抜¥15,500)

●本体+うす型給排気筒セット価格

①+② **¥297,550** (税抜¥270,500)

①+②+① 音声リモコンセット価格
¥326,150 (税抜¥296,500)

必要別売品 リモコンコード 台所リモコン用(RK-3P)
リモコンコード 浴室リモコン用(KFR-3P) ※P64参照

減圧式 標準圧力型

給湯専用

特定保守製品

設計標準使用期間 10年

●関連部品…P64～ ●寸法図…P72～ ●仕様表…P81～

標準タイプ

(手動)

屋内 強制排気タイプ

給湯出力 45.3kW(39,000kcal/h)



減圧弁(0.08MPa) 逃し弁(0.095MPa) 必要	外装塗装鋼板 [113080] NEW
排気延長 総延長5m2曲がりまで (立上がり1m以上)	IB-4567E <small>リモコン別売</small>
延長保証制度 対象商品	本体希望小売価格 ¥196,900 (税抜¥179,000)
目標年度 2025年	●アミ付エルボトップ付(φ106)
省エネ基準達成率 101%	●外形寸法 高833×幅300×奥行591(mm)
エネルギー消費効率(モード) 78.0%	①音声リモコンセット価格 ¥216,700 (税抜¥197,000)
	②ラクラクリモコンセット価格 ¥206,800 (税抜¥188,000)
	必要別売品 リモコンコード 台所リモコン用(RK-3P) ※P64参照

①音声リモコンセット価格 **¥216,700** (税抜¥197,000)

②ラクラクリモコンセット価格 **¥206,800** (税抜¥188,000)

必要別売品 リモコンコード
台所リモコン用(RK-3P) ※P64参照

屋内 強制給排気(FF)タイプ

給湯出力 45.3kW(39,000kcal/h)



給排気延長 3m3曲がりまで ※1 [7m3曲がりまで ※1, ※2]	外装塗装鋼板 [113091] NEW
※1.給気側延長は、φ70 ステンレス管を使用。 ※2.基板の設定および 標高800m以下。	IB-4567FG <small>リモコン別売</small>
延長保証制度 対象商品	A 本体希望小売価格 ¥218,900 (税抜¥199,000)
目標年度 2025年	●外形寸法 高833×幅300×奥行591(mm)
省エネ基準達成率 101%	B うす型給排気筒(別売) ・FF-70-092(P67参照)
エネルギー消費効率(モード) 78.0%	希望小売価格 ¥17,050 (税抜¥15,500)
	●本体+うす型給排気筒セット価格
	A+B ¥235,950 (税抜¥214,500)
	A+B+①音声リモコンセット価格 ¥255,750 (税抜¥232,500)
	A+B+②ラクラクリモコンセット価格 ¥245,850 (税抜¥223,500)
	必要別売品 リモコンコード 台所リモコン用(RK-3P) ※P64参照

A 本体希望小売価格 **¥218,900** (税抜¥199,000)

●外形寸法 高833×幅300×奥行591(mm)

B うす型給排気筒(別売)
・FF-70-092(P67参照)

希望小売価格 **¥17,050** (税抜¥15,500)

●本体+うす型給排気筒セット価格

A+B **¥235,950** (税抜¥214,500)

A+B+①音声リモコンセット価格 **¥255,750** (税抜¥232,500)

A+B+②ラクラクリモコンセット価格 **¥245,850** (税抜¥223,500)

必要別売品 リモコンコード
台所リモコン用(RK-3P) ※P64参照

- 減圧式(標準圧力)
- ハイパワー
- ECO機能
- 呼出
- 減圧弁内蔵
- ローラー
- 圧油検知表示
- タイムスタンプ
- ステンレスパイプ
- 凍結予防

(注1)「リモコンセット:IR-34V」使用時のみ、この機能が使えます。
(注2)別売防水形増設リモコン取り付け時のみ、この機能が使えます。
(注3)設定した給湯温度に関係なく高温のお湯が出る場合がありますのでやけどに注意してください。
(注4)IB-4567FGのみ

お好みで選べる 2タイプ のリモコン

①別売音声リモコンセット

IR-34V **¥19,800** (税抜¥18,000)
[193443]

リモコンコード別売

音声機能 + eco機能



台所リモコン
CMR-3303V
[非防水形]

②別売ラクラクリモコンセット

IR-24 **¥9,900** (税抜¥9,000)
[193338]

リモコンコード別売



台所リモコン
CMR-2803
[非防水形]

※バックアップ電源ユニット(BDU-303)を取り付けてご利用の場合、ピークシフト運転を行うことはできません。

別売増設リモコン(どちらか1台)の取り付けで台所以外からのリモコン操作が可能

別売増設リモコン

リモコンコード別売



CMR-3310SV
[888378]
[非防水形]

¥19,800
(税抜¥18,000)



CMR-2803S
[883710]
[非防水形]

¥9,900
(税抜¥9,000)

さらに、別売防水形増設リモコンの取り付けで浴室でシャワー等の湯温調節ができます

別売防水形増設リモコン

¥22,000 (税抜¥20,000)

リモコンコード・
リモコンパイプセット別売

YST-3303V
[888377]



※非防水形リモコンは、浴室内など湿気の多い場所への取り付けはできません。

バックアップ電源ユニットを取り付ければ、
停電してもお湯が使えます。

バックアップ電源ユニット

屋外・屋内兼用

据置・壁掛兼用タイプ
※屋外設置の場合は壁掛のみ

外装色
シャンパンゴールド
(防汚鋼板)

外装塗装鋼板

BDU-303 希望小売価格 **¥126,500**
[887712] (税抜¥115,000)



減圧式 標準圧力型

減圧式 標準圧力型

給湯専用

特定保守製品

設計標準使用期間 10年

●関連部品…P64～ ●寸法図…P72～ ●仕様表…P81～

標準タイプ

(手動)

屋内 強制排気タイプ

給湯出力 37.8kW(32,500kcal/h)



減圧弁(0.08MPa) 必要
逃し弁(0.095MPa)

排気延長

総延長5m2曲がりまで
(立上り1m以上)



目標年度 2025年

省エネ基準達成率 101%

エネルギー消費効率(モード) 78.0%

外装塗装鋼板 [113250] NEW

IB-3867E

本体希望小売価格 ¥174,900 (税抜¥159,000)

- アミ付エルボトップ付(φ106)
- 外形寸法 高866×幅256×奥行515(mm)

1 音声リモコンセット価格 ¥194,700 (税抜¥177,000)

2 ラクラクリモコンセット価格 ¥184,800 (税抜¥168,000)

必要別売品 リモコンコード 台所リモコン用(RK-3P) ※P64参照

屋内 強制排気タイプ

給湯出力 37.8kW(32,500kcal/h)



排気延長

総延長5m2曲がりまで
(立上り1m以上)



目標年度 2025年

省エネ基準達成率 101%

エネルギー消費効率(モード) 78.0%

外装塗装鋼板 [113240] NEW

IB-3867EG

本体希望小売価格 ¥190,300 (税抜¥173,000)

- アミ付エルボトップ付(φ106)
- 外形寸法 高866×幅256×奥行515(mm)

1 音声リモコンセット価格 ¥210,100 (税抜¥191,000)

2 ラクラクリモコンセット価格 ¥200,200 (税抜¥182,000)

必要別売品 リモコンコード 台所リモコン用(RK-3P) ※P64参照

屋内 強制給排気(FF)タイプ

給湯出力 37.8kW(32,500kcal/h)



減圧弁(0.08MPa) 必要
逃し弁(0.095MPa)

給排気延長

3m3曲がりまで※1
[7m3曲がりまで※1,※2]

※1.給気側延長は、φ70ステンレス管を使用。
※2.基板の設定および標高800m以下。



目標年度 2025年

省エネ基準達成率 101%

エネルギー消費効率(モード) 78.0%

外装塗装鋼板 [113271] NEW

IB-3867F

A 本体希望小売価格 ¥190,300 (税抜¥173,000)

- 外形寸法 高866×幅256×奥行515(mm)

B うす型給排気筒(別売)

・FF-70-092(P67参照)

希望小売価格 ¥17,050 (税抜¥15,500)

●本体+うす型給排気筒セット価格

A+B ¥207,350 (税抜¥188,500)

A+B+1 音声リモコンセット価格 ¥227,150 (税抜¥206,500)

A+B+2 ラクラクリモコンセット価格 ¥217,250 (税抜¥197,500)

必要別売品 リモコンコード 台所リモコン用(RK-3P) ※P64参照

屋内 強制給排気(FF)タイプ

給湯出力 37.8kW(32,500kcal/h)



給排気延長

3m3曲がりまで※1
[7m3曲がりまで※1,※2]

※1.給気側延長は、φ70ステンレス管を使用。
※2.基板の設定および標高800m以下。



目標年度 2025年

省エネ基準達成率 101%

エネルギー消費効率(モード) 78.0%

外装塗装鋼板 [113261] NEW

IB-3867FG

A 本体希望小売価格 ¥200,200 (税抜¥182,000)

- 外形寸法 高866×幅256×奥行515(mm)

B うす型給排気筒(別売)

・FF-70-092(P67参照)

希望小売価格 ¥17,050 (税抜¥15,500)

●本体+うす型給排気筒セット価格

A+B ¥217,250 (税抜¥197,500)

A+B+1 音声リモコンセット価格 ¥237,050 (税抜¥215,500)

A+B+2 ラクラクリモコンセット価格 ¥227,150 (税抜¥206,500)

必要別売品 リモコンコード 台所リモコン用(RK-3P) ※P64参照



(注1)「リモコンセット-IR-34V」使用時のみ、この機能が使えます。
(注2)別売防水形増設リモコン取り付け時のみ、この機能が使えます。
(注3)設定した給湯温度に関係なく高温のお湯が出る場合がありますのでやけどに注意してください。
(注4)IB-3867EG・IB-3867FGのみ

お好みで選べる 2タイプのリモコン

1 別売音声リモコンセット

IR-34V ¥19,800 (税抜¥18,000)

[193443]

リモコンコード別売

音声機能 + eco機能



台所リモコン
CMR-3303V
[非防水形]

2 別売ラクラクリモコンセット

IR-24 ¥9,900 (税抜¥9,000)

[193338]

リモコンコード別売



台所リモコン
CMR-2803
[非防水形]

※バックアップ電源ユニット(BDU-303)を取り付けてご利用の場合、ピークシフト運転を行うことはできません。

別売増設リモコン(どちらか1台)の取り付けで台所以外からのリモコン操作が可能

別売増設リモコン

リモコンコード別売

CMR-3310SV
[888378]
[非防水形]

¥19,800
(税抜¥18,000)



CMR-2803S
[883710]
[非防水形]

¥9,900
(税抜¥9,000)

さらに、別売防水形増設リモコンの取り付けで浴室でシャワー等の湯温調節ができます

別売防水形増設リモコン

¥22,000 (税抜¥20,000)

リモコンコード・
リモコンパイプセット別売

YST-3303V
[888371]



※非防水形リモコンは、浴室内など湿気の高い場所への取り付けはできません。

バックアップ電源ユニットを取り付ければ、
停電してもお湯が使えます。

バックアップ電源ユニット

屋外・屋内兼用

据置・壁掛兼用タイプ
※屋外設置の場合は壁掛のみ

外装色
シャンパンゴールド
(防汚鋼板)

外装塗装鋼板

BDU-303 希望小売価格 ¥126,500

[887712]



(税抜¥115,000)

減圧式
貯湯型

業界初^{※1} 温水ボイラ **エコフール**

連続給湯効率が85.3%から^{※2} **95%**に向上。今よりもっともっとエコに!

※1. 2014年11月発売（油だき温水ボイラにおいて当社調べ） ※2. 当社従来機種（PG-4002【2015年製】）の効率

従来捨てていた排気熱を回収して再利用することで、高効率を実現し、お客様が無理なく灯油を節約できる石油給湯器です。

1缶式(給湯)の構造図

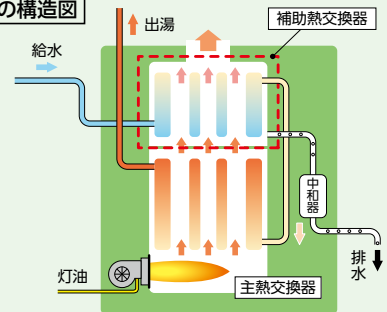

連続給湯効率(缶体)	暖房効率(缶体)
85.3% ^{※2}	84.2% ^{※2}
95%	91%

エコフール化によりランニングコスト大幅低減!!

給湯の場合 (EPG-4403を使用)

算出条件
年間給湯負荷:約87GJの場合 (北海道 札幌地区を想定)
・旅館の場合(20人収容、浴そう900L)
・灯油価格:126円/L(税込)
(2024年1月9日 全国平均配達価格/資源エネルギー庁発表)



灯油代を
**年間
約35,530円
節約**

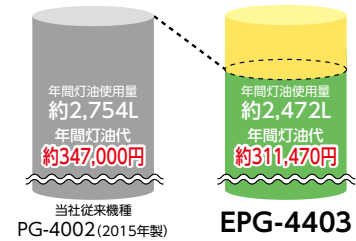

給湯の場合 (EPG-5903を使用)

算出条件
年間給湯負荷:約112GJの場合 (北海道 札幌地区を想定)
・旅館の場合(25人収容、浴そう900L)
・灯油価格:126円/L(税込)
(2024年1月9日 全国平均配達価格/資源エネルギー庁発表)



灯油代を
**年間
約47,120円
節約**

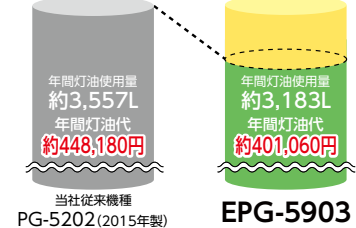

必要な給湯能力に応じて、最大4台までの増設が可能です。

[カスケード(多缶接続)対応]

1缶式 EPG-5903・5903F・4403のみ

- ・万一の機器故障時も、残りの機器で運転継続してシステムダウンを防止できます。
- ・燃焼時間の均等制御により、機器の寿命を平均化することができます。(即湯循環システムの場合)
- ・システムコントローラは不要です。

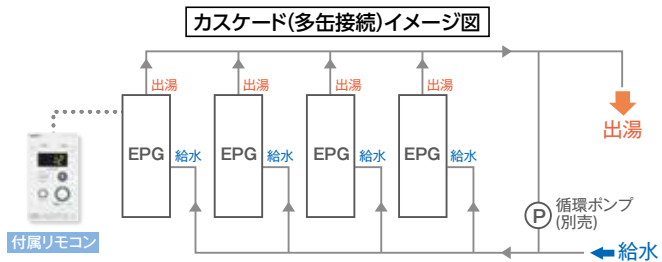

※燃料消費量が70kW以上の場合は、当該工事に着手する日の7日前までに所轄の消防署へ設置の届出が必要となります。
カスケード(多缶接続)の場合は、それぞれの機器の燃料消費量の合計が届出の対象になりますのでご注意ください。(詳細については各所轄の消防署にご確認ください)

排気エルボの直出し施工が可能です。

EPGシリーズは、排気エルボ/90°エルボの直出し施工が可能で機器からすぐに横引きできるので、設置時の全高(床面から配管の最高点)を当社従来機種^{※3}と同等、もしくは低くすることができます。

※3. PG-4002・5202シリーズ(2015年製)

90°エルボの直出し可能

EPG-5903
EPG-5903W
EPG-4403
の場合



排気エルボ/90°エルボの直出し可能

EPG-5903F
の場合

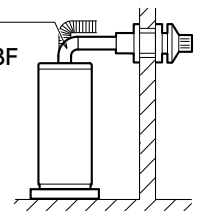

減圧式標準圧力型

減圧式貯湯型

減圧式
貯湯型

缶容量アップにより、一度に大量の給湯が可能です。

温水ボイラ **エコフィール**

業務用 給湯または暖房 1缶式

缶体のみの熱交換器で、用途により「給湯」または「暖房」どちらかの使用になります。

あんしん点検

設計上の標準使用期間 5年

●関連部品…P64～ ●寸法図…P72～ ●仕様表…P81～

屋内 強制排気タイプ

給湯出力 58.6kW(50,400kcal/h)

専用排気筒(別売)が必要です。※1



減圧弁(0.08MPa)
遮し弁(0.095MPa) 必要

排気延長
総延長5m2曲がりまで

連続給湯効率
95.0%

※EPGシリーズは省工
法の対象外です。

外装高級粉体塗装 [112261]

EPG-5903 1缶式

希望小売価格 **¥418,000** (税抜¥380,000)

- 暖房出力(缶体)56.1kW(48,200kcal/h)
- 台所リモコン付(本体取付用リモコンコード1m付)
- 外形寸法 高1,410×幅434×奥行702(mm)

循環ポンプは別売です。

※1. 排気筒は、必ず別売品の「専用排気筒(NKPφ100)部
材:P66参照)を使用してください。他の排気筒を使用しま
すと排気筒の接続部からドレン水が滴下して、家財等に悪
影響をおよぼすおそれがあります。
[専用排気筒および排気筒取付方法の詳細についてはP66参照]

台所リモコン付

ラクラクリモコン



台所リモコン
CMR-2808

非防水形

※非防水形リモコンは、浴室などの湿気の多い場所への取り付けはできません。

屋内 強制給排気(FF)タイプ

給湯出力 58.6kW(50,400kcal/h)



減圧弁(0.08MPa)
遮し弁(0.095MPa) 必要

給排気延長
2m2曲がりまで※1
3m3曲がりまで※2,※3
7m3曲がりまで※2,※4

※1. 標高500～1000mまで。
※2. 給気側延長は、
ステンレス管を使用。
※3. 標高500m以下。
※4. 基板の設定および
標高500m以下。

連続給湯効率
95.0%

※EPGシリーズは省工
法の対象外です。

外装高級粉体塗装 [112281]

EPG-5903F 1缶式

A 本体希望小売価格 **¥425,700** (税抜¥387,000)

●外形寸法 高1,410×幅434×奥行702(mm)

B うす型給排気筒(別売)

・FF-80-092(P67・69参照)

希望小売価格 **¥33,000** (税抜¥30,000)

●本体+うす型給排気筒セット価格

A+B ¥458,700 (税抜¥417,000)

- 暖房出力(缶体)56.1kW(48,200kcal/h)
- 台所リモコン付(本体取付用リモコンコード1m付)

循環ポンプは別売です。

屋内 強制排気タイプ

給湯出力 44.0kW(37,800kcal/h)

専用排気筒(別売)が必要です。※1



減圧弁(0.08MPa)
遮し弁(0.095MPa) 必要

排気延長
総延長5m2曲がりまで

連続給湯効率
95.0%

※EPGシリーズは省工
法の対象外です。

外装高級粉体塗装 [112221]

EPG-4403 1缶式

希望小売価格 **¥365,200** (税抜¥332,000)

- 暖房出力(缶体)42.1kW(36,200kcal/h)
- 台所リモコン付(本体取付用リモコンコード1m付)
- 外形寸法 高1,305×幅434×奥行702(mm)

循環ポンプは別売です。

※1. 排気筒は、必ず別売品の「専用排気筒(NKPφ100)部
材:P66参照)を使用してください。他の排気筒を使用しま
すと排気筒の接続部からドレン水が滴下して、家財等に悪
影響をおよぼすおそれがあります。
[専用排気筒および排気筒取付方法の詳細についてはP66参照]

温水ボイラ **エコフィール**

業務用 給湯プラス暖房 2缶式

缶体とコイルの熱交換器で、「給湯」と「暖房」の同時使用ができます。

あんしん点検

設計上の標準使用期間 5年

●関連部品…P64～ ●寸法図…P72～ ●仕様表…P81～

屋内 強制排気タイプ

給湯出力 缶体/58.6kW(50,400kcal/h)
コイル/51.0kW(43,900kcal/h)

専用排気筒(別売)が必要です。※1



減圧弁(0.08MPa)
遮し弁(0.095MPa) 必要

排気延長
総延長5m2曲がりまで

連続給湯効率
95.0%

※EPGシリーズは省工
法の対象外です。

外装高級粉体塗装 [112271]

EPG-5903W 2缶式

希望小売価格 **¥478,500** (税抜¥435,000)

- 暖房出力(缶体)56.1kW(48,200kcal/h)
- 暖房出力(コイル)29.0kW(24,900kcal/h)
- 台所リモコン付(本体取付用リモコンコード1m付)
- 外形寸法 高1,410×幅434×奥行702(mm)

循環ポンプは別売です。

※1. 排気筒は、必ず別売品の「専用排気筒(NKPφ100)部
材:P66参照)を使用してください。他の排気筒を使用しま
すと排気筒の接続部からドレン水が滴下して、家財等に悪
影響をおよぼすおそれがあります。
[専用排気筒および排気筒取付方法の詳細についてはP66参照]

台所リモコン付

ラクラクリモコン



台所リモコン
CMR-2808

非防水形

※非防水形リモコンは、浴室などの湿気の多い場所への取り付けはできません。

缶容量アップにより、一度に大量の給湯が可能です。

業務用 給湯または暖房 1缶式 缶体のみの熱交換器で、用途により「給湯」または「暖房」どちらかの使用になります。

●関連部品…P64～ ●寸法図…P72～ ●仕様表…P81～

屋内 強制排気タイプ・強制通気タイプ

給湯出力 **52.6kW(45,200kcal/h)**



あんしん点検
設計上の標準使用期間 **5年**

減圧弁(0.08MPa)
逃し弁(0.095MPa) 必要
排気延長
総延長5m2曲がりまで
(立上がり1m以上)

外装高級粉体塗装 [112361]
PG-5304 1缶式
希望小売価格 **¥337,700** (税抜¥307,000)

- 暖房出力(缶体) 52.0kW(44,700kcal/h)
- 台所リモコン付(本体取付用リモコンコード1m付)
- 外形寸法 高1,107×幅434×奥行702(mm)

循環ポンプ、アミ付エルボトップ(φ106)は別売です。



台所リモコン付

ラクラクリモコン

台所リモコン
CMR-2808

非防水形

※非防水形リモコンは、浴室内などの湿気の多い場所への取り付けはできません。

減圧式(標準圧力) ハイパワー ソーラー タイムスタンプ ステンレスパイプ 凍結予防

(注1) PG-5304-PG-5304Fのみ
(注2) 設定した給湯温度に関係なく高温のお湯が出る場合がありますのでやけどに注意してください。

※非防水形リモコンは、浴室内などの湿気の多い場所への取り付けはできません。

屋内 強制給排気(FF)タイプ

給湯出力 **52.6kW(45,200kcal/h)**



減圧弁(0.08MPa)
逃し弁(0.095MPa) 必要
給排気延長
2m2曲がりまで※1
[3m3曲がりまで※2※3]
[7m3曲がりまで※2※4]

※1. 標高500～1000mまで、
※2. 給気側延長は、
ステンレス管を使用。
※3. 標高500m以下。
※4. 基板の設定および
標高500m以下。

あんしん点検

設計上の標準使用期間 **5年**

外装高級粉体塗装 [112411]

PG-5304F 1缶式

A 本体希望小売価格 **¥353,100** (税抜¥321,000)
●外形寸法 高1,107×幅434×奥行702(mm)

B うす型給排気筒(別売)
・FF-80-092(P67・69参照)

希望小売価格 **¥33,000** (税抜¥30,000)

●本体+うす型給排気筒セット価格

A+B ¥386,100 (税抜¥351,000)

- 暖房出力(缶体) 52.0kW(44,700kcal/h)
- 台所リモコン付(本体取付用リモコンコード1m付)

循環ポンプは別売です。

屋内 強制排気タイプ・強制通気タイプ

給湯出力 **39.5kW(34,000kcal/h)**



特定保守製品
設計標準使用期間 **5年**

減圧弁(0.08MPa)
逃し弁(0.095MPa) 必要
排気延長
総延長5m2曲がりまで
(立上がり1m以上)

外装高級粉体塗装 [112341]
PG-4004 1缶式
希望小売価格 **¥286,000** (税抜¥260,000)

- 暖房出力(缶体) 39.0kW(33,500kcal/h)
- 台所リモコン付(本体取付用リモコンコード1m付)
- 外形寸法 高1,002×幅434×奥行702(mm)

循環ポンプ、アミ付エルボトップ(φ106)は別売です。



減圧弁(0.08MPa)
逃し弁(0.095MPa) 必要
給排気延長
2m2曲がりまで※1
[3m3曲がりまで※2※3]
[7m3曲がりまで※2※4]

※1. 標高500～1000mまで、
※2. 給気側延長は、
ステンレス管を使用。
※3. 標高500m以下。
※4. 基板の設定および
標高500m以下。

特定保守製品

設計標準使用期間 **5年**

外装高級粉体塗装 [112351]

PG-4004F 1缶式

A 本体希望小売価格 **¥303,600** (税抜¥276,000)
●外形寸法 高1,002×幅434×奥行702(mm)

B うす型給排気筒(別売)
・FF-70-092(P67参照)

希望小売価格 **¥17,050** (税抜¥15,500)

●本体+うす型給排気筒セット価格

A+B ¥320,650 (税抜¥291,500)

- 暖房出力(缶体) 39.0kW(33,500kcal/h)
- 台所リモコン付(本体取付用リモコンコード1m付)

循環ポンプは別売です。

業務用 給湯または暖房 1缶式 缶体のみの熱交換器で、用途により「給湯」または「暖房」どちらかの使用になります。

●関連部品…P64～ ●寸法図…P72～ ●仕様表…P81～

屋内 強制排気タイプ・強制通気タイプ

給湯出力 **69.8kW(60,000kcal/h)**



減圧弁(0.08MPa)
逃し弁(0.095MPa) 必要
排気延長
総延長5m2曲がりまで
(立上がり1m以上)

外装高級粉体塗装 [112441]
PG-7004 1缶式
希望小売価格 **¥497,750** (税抜¥452,500)

- 暖房出力 68.6kW(59,000kcal/h)
- 台所リモコン付(本体取付用リモコンコード1m付)
- 外形寸法 高1,047×幅514×奥行748(mm)

循環ポンプ、アミ付エルボトップ(φ120)は別売です。



台所リモコン付

ラクラクリモコン

台所リモコン
CMR-2808

非防水形

※非防水形リモコンは、浴室内など湿気の高い場所への取り付けはできません。

減圧式(標準圧力) ハイパワー ソーラー タイムスタンプ

(注1) 設定した給湯温度に関係なく高温のお湯が出る場合がありますのでやけどに注意してください。

減圧式貯湯型

減圧式 貯湯型

缶容量アップにより、一度に大量の給湯が可能です。

業務用 給湯プラス暖房 2缶式 缶体とコイルの熱交換器で、「給湯」と「暖房」の同時使用ができます。

●関連部品…P64～ ●寸法図…P72～ ●仕様表…P81～

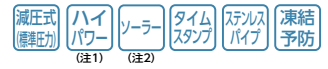

(注1) PG-5304Wのみ
(注2) 設定した給湯温度に関係なく高温のお湯が出ることがありますのでやけどに注意してください。

屋内 強制排気タイプ・強制通気タイプ

給湯出力 缶体/52.6kW(45,200kcal/h)
コイル/51.0kW(43,900kcal/h)



あんしん点検
設計上の標準使用期間 5年

減圧弁(0.08MPa)
逃し弁(0.095MPa) 必要
排気延長
総延長5m2曲がりまで
(立上がり1m以上)

外装高級粉体塗装 [112421]
PG-5304W 2缶式
希望小売価格 **¥391,600** (税抜¥356,000)

- 暖房出力(缶体) 52.0kW(44,700kcal/h)
- 暖房出力(コイル) 22.1kW(19,000kcal/h)
- 台所リモコン付(本体取付用リモコンコード1m付)
- 外形寸法 高1,107×幅434×奥行702(mm)

循環ポンプ、アミ付エルボトップ(φ106)は別売です。

台所リモコン付

ラクラクリモコン



台所リモコン
CMR-2808

非防水形

※非防水形リモコンは、浴室内などの湿気の多い場所への取り付けはできません。

屋内 強制排気タイプ・強制通気タイプ

給湯出力 缶体/39.5kW(34,000kcal/h)
コイル/35.6kW(30,600kcal/h)



特定保守製品
設計標準使用期間 5年

減圧弁(0.08MPa)
逃し弁(0.095MPa) 必要
排気延長
総延長5m2曲がりまで
(立上がり1m以上)

外装高級粉体塗装 [112381]
PG-4004W 2缶式
希望小売価格 **¥337,700** (税抜¥307,000)

- 暖房出力(缶体) 39.0kW(33,500kcal/h)
- 暖房出力(コイル) 17.5kW(15,100kcal/h)
- 台所リモコン付(本体取付用リモコンコード1m付)
- 外形寸法 高1,002×幅434×奥行702(mm)

循環ポンプ、アミ付エルボトップ(φ106)は別売です。

屋内 強制給排気(FF)タイプ

給湯出力 缶体/39.5kW(34,000kcal/h)
コイル/35.6kW(30,600kcal/h)

特定保守製品
設計標準使用期間 5年



外装高級粉体塗装 [112391]
PG-4004WF 2缶式

A 本体希望小売価格 **¥357,500** (税抜¥325,000)
●外形寸法 高1,002×幅434×奥行702(mm)

B うす型給排気筒(別売)
・FF-70-092(P67参照)
希望小売価格 **¥17,050** (税抜¥15,500)

●本体+うす型給排気筒セット価格
A+B ¥374,550 (税抜¥340,500)

- 暖房出力(缶体) 39.0kW(33,500kcal/h)
- 暖房出力(コイル) 17.5kW(15,100kcal/h)
- 台所リモコン付(本体取付用リモコンコード1m付)

循環ポンプは別売です。

減圧弁(0.08MPa)
逃し弁(0.095MPa) 必要
給排気延長
2m2曲がりまで※1
[3m3曲がりまで※2※3]
[7m3曲がりまで※2※4]

※1. 標高500～1000mまで。
※2. 給気側延長は、ステンレス管を使用。
※3. 標高500m以下。
※4. 基板の設定および標高500m以下。

給湯専用(マキ焚兼用タイプ) ●マキを燃やせて経済的

(灯油とマキの同時使用はできません)

あんしん点検
設計上の標準使用期間 8年

●関連部品…P64～ ●寸法図…P72～ ●仕様表…P81～

屋内 強制通気タイプ 缶容量:165ℓ 水管ロストル型 **強制排気はできません**

給湯出力 パーナー/39.5kW(34,000kcal/h)
マキ/約34.9kW(30,000kcal/h) 質量(梱包時):144kg



減圧弁(0.08MPa)
逃し弁(0.095MPa) 必要

[117950]
LHG-4010S

希望小売価格 **¥508,200** (税抜¥462,000)

- 外形寸法 高1,438×幅828×奥行695(mm)

減圧式
標準圧力

石油 ふろがま

安全性がさらに向上しました!

※マキ焚きの場合はこの機能は作動しません。

「圧カスイッチ式空だき防止装置」を
全機種に搭載

「再点火防止機能」を
全機種に搭載

「セーフティスタート機能」を
搭載 CHS-6、CH2S-6を除く

従来からの安全機能

※マキ焚きの場合はこの機能は作動しません。

- 対震自動消火装置
- 対燃焼安全装置
- 停電安全装置
- 過熱防止装置

標準付属品 JPK-N6、CHS-6、CH2S-6



- リモコン (TS-10)
(リモコンコード3m付)

沸かし時間をセットしていただければ、時間まで沸かします。
時間がくると自動的に消火します。

※リモコンパイプを使用して浴室に取り付ける場合は、
別売のリモコンパイプセット (RPS-2) が必要です。

標準付属品 JPK-N6 (北海道地区仕様)



- リモコン (TS-10)
(リモコンコード3m付)

沸かし時間をセットしていただければ、時間まで沸かします。
時間がくると自動的に消火します。

※浴室に取り付ける場合は、別売のリモコンパイプセット
(RPS-2) が必要です。

※リモコン (TS-10) および増設リモコン (TS-10) は、掲載石油ふろがま (JPK-N6、CHS-6、CH2S-6) のみ対応しています。



- 油タンク (OT-21)
タンク容量: 18L
※別梱包

※油タンク (OT-21) なしでのご注文も可能です。



- 送油管 (φ6.35-2.5m)

石油ふろがま用 別売部品

- 増設リモコン
TS-10 [884573]
¥5,720 (税抜¥5,200)
- リモコンパイプセット
RPS-2 [884575]
¥1,540 (税抜¥1,400)
リモコン接続部 M25
- 延長用リモコンコード
FEK-5M (5m) [884578]
¥1,980 (税抜¥1,800)
- ステンレス製排気筒
φ106 (JPK-N6用)
[191001] オープン価格
- φ115 (CHS-6、CH2S-6用)
[191101] オープン価格

灯油専用ふろがま

特定保守製品

設計標準使用期間 8年

●関連部品…P64～ ●寸法図…P72～ ●仕様表…P81～

タイム
スタンプ

屋内 強制通気タイプ (浴室外設置形)

強制排気はできません



湯沸効率
63.3%

外装ステンレス製

JPK-N6

希望小売価格 ¥102,300 (税抜¥93,000)

(油タンク無し) ¥97,020 (税抜¥88,200)

- 出力 14.3kW (12,300kcal/h)
- ※バーナー取り付け3方向可能
- ※取付ピッチ100と160
- 外形寸法 高463×幅330×奥行507 (mm)

マキ焚兼用ふろがま

特定保守製品 (注1)

設計標準使用期間 8年

●関連部品…P64～ ●寸法図…P72～ ●仕様表…P81～

(注1) バーナー (SB-76) が該当製品です。

タイム
スタンプ

屋内 強制通気タイプ (浴室外設置形)

強制排気はできません

長いマキの焼却に便利な ロングサイズタイプ

外装ステンレス製

CHS-6

希望小売価格 ¥147,400 (税抜¥134,000)

(油タンク無し) ¥142,120 (税抜¥129,200)

CHC缶(バーナーなし) ¥86,900 (税抜¥79,000)

- 出力 14.9kW (12,800kcal/h)
- 缶体ステンレス製
- 掃除口付
- ※バーナー取り付け左右可能
- 外形寸法 高506×幅605×奥行585 (mm)



屋内 強制通気タイプ (浴室外設置形)

強制排気はできません

コンパクトタイプ

外装ステンレス製

CH2S-6

希望小売価格 ¥144,100 (税抜¥131,000)

(油タンク無し) ¥138,820 (税抜¥126,200)

CH2C缶(バーナーなし) ¥83,600 (税抜¥76,000)

- 出力 14.9kW (12,800kcal/h)
- 缶体ステンレス製
- 掃除口付
- ※バーナー取り付け左右可能
- 外形寸法 高506×幅605×奥行485 (mm)



減圧式
貯湯型

石油
ふろがま

温水暖房エコフィール

「温水暖房エコフィール」は、従来捨てていた排気熱を回収して再利用することにより効率アップを実現しました。

効率アップにより従来機種と比べると、約11%のCO₂削減効果があります。*1

これは杉の木約44本分が吸収するCO₂*2に相当する削減量です。[EDB-2412RGFの場合]

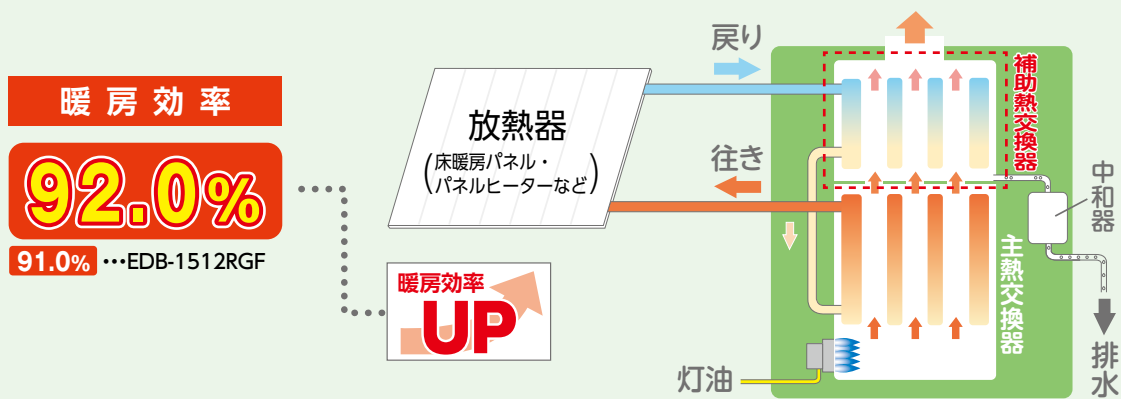

灯油使用量を大幅に節約!!

算出条件

- ・4人家族、年間暖房負荷：約65GJの場合
(延床面積165㎡、設計室温20℃、熱損失係数1.6W/㎡・K [札幌地区を想定])
- ・灯油価格：126円/L (税込)
(2024年1月9日 全国平均配達価格/資源エネルギー庁発表)
- ・1/2部分出力時で計算
(往き温度60℃、戻り温度40℃)



灯油代を
年間
約**31,000円**
節約



DB-1800F
(2014年製)
従来機種



EDB-2412RGF
エコフィール

*1. 当社従来機種DB-1800F (2014年製) (暖房効率87.0%) と比べた場合

*2. CO₂排出係数2.49kg-CO₂/L [杉の木1本あたりのCO₂吸収量は、平均して約14kg/1年として計算] 【「地球温暖化のための緑の吸収源対策」環境省/林野庁より試算】

ロータリーガス化バーナー

ロータリーガス化バーナーは、燃焼用モーターで燃料を回転霧化させる燃焼方式です。能力に合わせた細やかな燃焼制御が可能です。

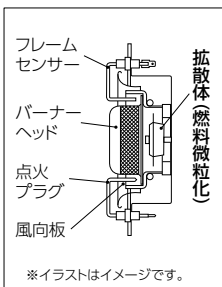

30dB・33dBの静音化を実現!!

騒音レベルの比較	
業界No.1 ※3 静音	EDB-1513/1213RGFL 30dB
ささやき声	30dB
静音	EDB-1212RGF、DB-910RGF 33dB
	EDB-2412/1912/1512RGF、DB-1811/1510RGF、DBT-1811RGF、DB-1813/1513RGFL 36dB
図書館の中	40dB

*3. 2024年1月現在 (油だき温水ボイラ【暖房用】において 当社調べ)
・イラストはイメージです。 ・機器の騒音レベルは最大燃焼時の値です。

業界初※4

スマートフォンで暖房ボイラをカンタン操作、
便利で快適な「**CHOFU IoTシステム**」をお届けします。

当社IoT対応機種：暖房ボイラ全機種（P57～P62掲載）

※4. 2020年11月発売（油だき温水ボイラ〔暖房用〕において 当社調べ）

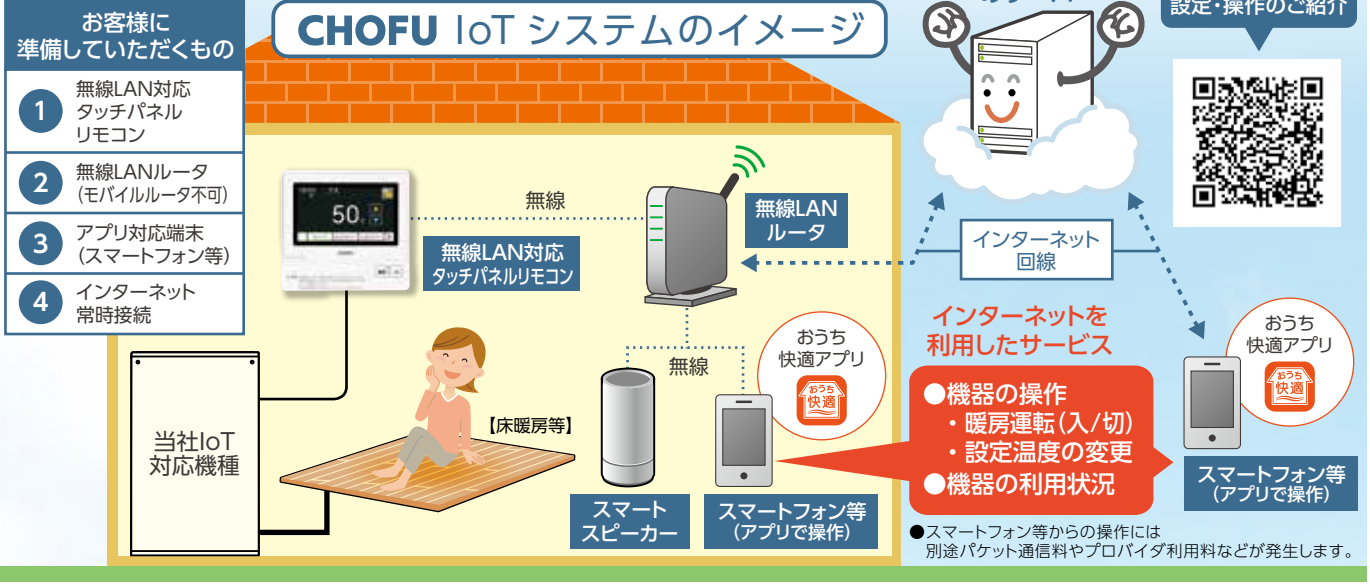

使いやすさと美しさを両立させた
無線LAN対応（インターネット接続）
タッチパネルリモコン

CMR-3102VM
〔外形寸法〕（高120×幅128×奥行18mm）
非防水形 ※5

※5. 非防水形リモコンは、浴室など湿気が多い場所への取り付けはできません。

おうち快適アプリ

【対応しているスマートフォン等】

- Android™ 端末 Android8.0以上
- iPhone、iPad iOS11.3以上

※国内で発売されている端末に限りです。
※「Android™」は、Google LLC.の商標です。
※「iPhone」「iPad」は、Apple Inc.の商標です。
※すべての機種で動作を保証するものではありません。
※2024年1月時点での対応状況です。

【対応しているスマートスピーカー】

- Amazon Echo シリーズ

※「Amazon」「Amazon Echo」および関連するすべてのロゴは、Amazon.com, Inc.または、その関連会社の商標または登録商標です。
※2024年1月時点での対応状況です。

●「おうち快適アプリ」のダウンロードにつきましては、無線LAN対応タッチパネルリモコン（CMR-3102VM）に付属の「無線LAN設定説明書」をご覧ください。

離れた場所からカンタン操作

運転を開始します

スマートフォンで「おうち快適アプリ」を使えば、暖房ボイラの操作ができます。外出中に暖房運転をしておけば、帰宅時にはお部屋がポカポカです。
※温水ルームヒーター、浴室換気暖房乾燥機等の放熱器を操作することはできません。

市販のスマートスピーカーを設置して声で操作

設定温度が50℃に変更されました

温水熱源機を50℃

スマートスピーカーに話しかけるだけ。

●イラストはイメージです。実際の発話とは異なります。 ●操作方法の詳細は「おうち快適アプリ操作ガイド」をご覧ください。

おうち快適アプリの画面表示例
（スマートフォン等）

暖房運転（入/切）の操作

設定温度の操作

機器の利用状況の確認

●スマートフォン等に「おうち快適アプリ」のインストールが必要です。
●画面はイメージイラストの為、実際の画面とは異なります。

おうち快適アプリの操作一覧

項目	機能
操作	暖房運転（入/切） 設定温度の変更
表示（確認）	機器の利用状況

離れて暮らすご家族の利用状況を確認

離れて暮らすご家族の暖房ボイラを登録することで、機器の利用状況を確認できます。

暖房ボイラ

暖房 ボイラ

温水暖房 **エコフィール**

暖房専用 ロータリーガス化バーナー搭載

あんしん点検

設計上の標準使用期間 10年

●関連部品…P64～ ●寸法図…P72～ ●仕様表…P81～



屋内 強制給排気 (FF) タイプ

E-CON接続可能 熱源機通信対応

暖房出力 24.0kW (20,640kcal/h)～
6.0kW (5,160kcal/h)



給排気延長
3m3曲がりまで※1
※1.給気側延長は、φ70ステンレス管を使用。基板の設定および標準1300m以下。



省エネ基準達成率
105%
エネルギー消費効率
92.0%

融雪対応 半密閉式 密閉式対応可

外装高級粉体塗装 [111831] 別売 (P71参照) の配管設置セットまたはエア抜きセットを接続してください。

EDB-2412RGF リモコン別売

A 本体希望小売価格 **¥432,850** (税抜¥393,500)
●外形寸法 高760×幅540×奥行287 (mm)

B うす型給排気筒 (別売)
-FF-70-092 (P67参照) 希望小売価格 **¥17,050** (税抜¥15,500)

●本体+うす型給排気筒セット価格
A+B **¥449,900** (税抜¥409,000)

●DCキャンポンプ内蔵 ●半密閉タンクシステム内蔵

必要 リモコン
別売品 リモコンコード (RK-3P) ※P64参照

屋内 強制給排気 (FF) タイプ

E-CON接続可能 熱源機通信対応

暖房出力 19.0kW (16,340kcal/h)～
6.0kW (5,160kcal/h)



給排気延長
3m3曲がりまで※1
※1.給気側延長は、φ70ステンレス管を使用。基板の設定および標準1300m以下。



省エネ基準達成率
105%
エネルギー消費効率
92.0%

融雪対応 半密閉式 密閉式対応可

外装高級粉体塗装 [111821] 別売 (P71参照) の配管設置セットまたはエア抜きセットを接続してください。

EDB-1912RGF リモコン別売

A 本体希望小売価格 **¥402,050** (税抜¥365,500)
●外形寸法 高760×幅540×奥行287 (mm)

B うす型給排気筒 (別売)
-FF-70-092 (P67参照) 希望小売価格 **¥17,050** (税抜¥15,500)

●本体+うす型給排気筒セット価格
A+B **¥419,100** (税抜¥381,000)

●DCキャンポンプ内蔵 ●半密閉タンクシステム内蔵

必要 リモコン
別売品 リモコンコード (RK-3P) ※P64参照

屋内 強制給排気 (FF) タイプ

E-CON接続可能 熱源機通信対応

暖房出力 15.0kW (12,900kcal/h)～
6.0kW (5,160kcal/h)



給排気延長
3m3曲がりまで※1
※1.基板の設定および標準1300m以下。



省エネ基準達成率
104%
エネルギー消費効率
91.0%

半密閉式 密閉式対応可

外装高級粉体塗装 [111811] 別売 (P71参照) の配管設置セットまたはエア抜きセットを接続してください。

EDB-1512RGF リモコン別売

A 本体希望小売価格 **¥378,180** (税抜¥343,800)
●外形寸法 高760×幅540×奥行287 (mm)

B うす型給排気筒 (別売)
-FF-49-02E (P67-69参照) 希望小売価格 **¥21,780** (税抜¥19,800)

オプションのFF-49-02EW (厚壁用) に置き換えが可能です。
¥25,300 (税抜¥23,000) (P67-69参照)

●本体+うす型給排気筒セット価格
A+B **¥399,960** (税抜¥363,600)

●DCキャンポンプ内蔵 ●半密閉タンクシステム内蔵

必要 リモコン
別売品 リモコンコード (RK-3P) ※P64参照

屋内 強制給排気 (FF) タイプ

E-CON接続可能 熱源機通信対応

暖房出力 12.0kW (10,340kcal/h)～
5.3kW (4,560kcal/h)



給排気延長
3m3曲がりまで※1
※1.基板の設定および標準1300m以下。

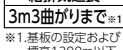

省エネ基準達成率
105%
エネルギー消費効率
92.0%

静音33dB 半密閉式 密閉式対応可

外装高級粉体塗装 [111791] 別売 (P71参照) の配管設置セットまたはエア抜きセットを接続してください。

EDB-1212RGF リモコン別売

A 本体希望小売価格 **¥351,780** (税抜¥319,800)
●外形寸法 高645×幅540×奥行287 (mm)

B うす型給排気筒 (別売)
-FF-49-02E (P67-69参照) 希望小売価格 **¥21,780** (税抜¥19,800)

オプションのFF-49-02EW (厚壁用) に置き換えが可能です。
¥25,300 (税抜¥23,000) (P67-69参照)

●本体+うす型給排気筒セット価格
A+B **¥373,560** (税抜¥339,600)

●DCキャンポンプ内蔵 ●半密閉タンクシステム内蔵

必要 リモコン
別売品 リモコンコード (RK-3P) ※P64参照

(注1) [無線LAN対応タッチパネルリモコン:CMR-3102VM]を選択し、無線LANでインターネットに接続する必要があります。

お好みで選べる 4タイプ のリモコン

融雪で使用の場合は、CMR-2614またはCMR-2800を使用してください。
(EDB-1512RGFは融雪不可)

別売無線LAN対応タッチパネルリモコン

CMR-3102VM **¥30,800** (税抜¥28,000)
[887814] リモコンコード別売

非防水形



音声機能

- まいにちタイマー運転機能付
- 入/切タイマー運転機能付
- セーブ運転機能付

別売多機能リモコン

CMR-2611 **¥24,200** (税抜¥22,000)
[193242] リモコンコード別売

非防水形



【ふたを開いた状態】

- まいにちタイマー運転機能付
- 入/切タイマー運転機能付
- セーブ運転機能付

別売カンタンリモコン

CMR-2614 **¥19,800** (税抜¥18,000)
[885597] リモコンコード別売

非防水形



【ふたを開いた状態】

- カンタンタイマー運転機能付

別売ラクラクリモコン

CMR-2800 **¥9,900** (税抜¥9,000)
[883673] リモコンコード別売

非防水形

- 薄型コンパクト設計 (厚さ11mm)
- 入/切タイマー運転機能付



※非防水形リモコンは、浴室室内など湿気が多い場所への取り付けはできません。

●熱源機通信について

熱源機器とヘッダーボックス(HDB-404-804)[温水暖房システムカタログ参照]間でお互いの運転情報の送受信を行うことができます。これによりヘッダーボックスのリモコンで熱源機器の設定温度の変更や警報の表示ができるため、熱源機器に接続するリモコンは不要になります。(2心延長通信線が必要です。)

温水暖房 **エコフィール**

暖房専用 左配管タイプ
ロータリーガス化バーナー搭載

あんしん点検
設計上の標準使用期間 **10年**

●関連部品…P64～ ●寸法図…P72～ ●仕様表…P81～

屋内 強制給排気(FF)タイプ
E-CON接続可能 熱源機通信対応

暖房出力 **15.0kW(12,900kcal/h)～
6.0kW(5,160kcal/h)**



融雪対応

給排気延長
3m3曲がりまで※1

※1.基板の設定および
標高1300m以下。

延長保証制度
対象商品

目標年度
2025年

省エネ基準達成率
105%

エネルギー消費効率
92.0%

静音30dB

左配管 密閉式対応可
半密閉式 別売(P71参照)の密閉配管
セットまたは工芸設置セット
を併用してください。

外装高級粉体塗装 [112471] **NEW**

EDB-1513RGFL リモコン別売

A 本体希望小売価格 **¥393,800** (税抜¥358,000)
●外形寸法 高760×幅540×奥行287(mm)

B うす型給排気筒(別売)
・FF-49-03E(保温材付)(P67・69参照)
希望小売価格 **¥31,900** (税抜¥29,000)

●本体+うす型給排気筒セット価格

A+B **¥425,700** (税抜¥387,000)

●DCキャンドポンプ内蔵 ●半密閉タンクシステム内蔵

必要別売品 リモコン
リモコンコード(RK-3P) ※P64参照

屋内 強制給排気(FF)タイプ
E-CON接続可能 熱源機通信対応

暖房出力 **12.0kW(10,340kcal/h)～
5.3kW(4,560kcal/h)**



融雪対応

給排気延長
3m3曲がりまで※1

※1.基板の設定および
標高1300m以下。

延長保証制度
対象商品

目標年度
2025年

省エネ基準達成率
105%

エネルギー消費効率
92.0%

静音30dB

左配管 密閉式対応可
半密閉式 別売(P71参照)の密閉配管
セットまたは工芸設置セット
を併用してください。

外装高級粉体塗装 [112461] **NEW**

EDB-1213RGFL リモコン別売

A 本体希望小売価格 **¥366,300** (税抜¥333,000)
●外形寸法 高645×幅540×奥行287(mm)

B うす型給排気筒(別売)
・FF-49-03E(保温材付)(P67・69参照)
希望小売価格 **¥31,900** (税抜¥29,000)

●本体+うす型給排気筒セット価格

A+B **¥398,200** (税抜¥362,000)

●DCキャンドポンプ内蔵 ●半密閉タンクシステム内蔵

必要別売品 リモコン
リモコンコード(RK-3P) ※P64参照

●熱源機通信について

熱源機器とヘッダーボックス(HDB-404・804)[温水暖房システムカタログ参照]間でお互いの運転情報の送受信を行うことができます。これによりヘッダーボックスのリモコンで熱源機器の設定温度の変更や警報の表示ができるため、熱源機器に接続するリモコンは不要になります。(2心延長通信線が必要です。)

左配管タイプ 専用別売部品

汲上ポンプセット NEW
VH-KP-1513FF [888536]
¥19,800(税抜¥18,000)
[カバー付き]

汲上ポンプ
(カバー内)
カバー

※油タンクと機器本体の落差がとれない(油タンクの灯油出口と、機器本体の設置床面位置が0.3m未満)ときに使用します。

機器に組付けたときのイメージ図
(左側面に取り付け)



(注1)[無線LAN対応タッチパネルリモコン:CMR-3102VM]を選択し、無線LANでインターネットに接続する必要があります。

お好みで選べる 4タイプ のリモコン

融雪で使用する場合は、CMR-2614またはCMR-2800を使用してください。

別売無線LAN対応タッチパネルリモコン

CMR-3102VM **¥30,800** (税抜¥28,000)
[887814] **リモコンコード別売**

【非防水形】



音声機能

- まいにちタイマー運転機能付
- 入/切タイマー運転機能付
- セーブ運転機能付

別売多機能リモコン

CMR-2611 **¥24,200** (税抜¥22,000)
[193242] **リモコンコード別売**

【非防水形】



【ふたを開いた状態】

- まいにちタイマー運転機能付
- 入/切タイマー運転機能付
- セーブ運転機能付

別売カンタンリモコン

CMR-2614 **¥19,800** (税抜¥18,000)
[885597] **リモコンコード別売**

【非防水形】



【ふたを開いた状態】

- カンタンタイマー運転機能付

別売ラクラクリモコン

CMR-2800 **¥9,900** (税抜¥9,000)
[883673] **リモコンコード別売**

【非防水形】



- 薄型コンパクト設計(厚さ11mm)
- 入/切タイマー運転機能付

※非防水形リモコンは、浴室内など湿気の高い場所への取り付けはできません。

暖房ボイラ

暖房 ボイラ

暖房ボイラ

暖房専用 ローターガス化バーナー搭載

あんしん点検

設計上の標準使用期間 10年

●関連部品…P64～ ●寸法図…P72～ ●仕様表…P81～



屋内 強制給排気 (FF) タイプ
E-CON接続可能 熱源機通信対応

暖房出力 18.0kW(15,500kcal/h)～
6.0kW(5,160kcal/h)

融雪対応

給排気延長

3m3曲がりまで※1

※1.給気側延長は、φ70
ステンレス管を使用。
基板の設定および
標高1300m以下。

延長保証制度
対象商品

目標年度
2025年

省エネ基準達成率
96%

エネルギー消費効率
83.7%



半密閉式

密閉式対応可
別売(P71参照)の密閉配管
セットまたはエア抜きセット
を接続してください。

外装高級粉体塗装

[111151]

DB-1811RGF

リモコン
別売

A 本体希望小売価格 **¥352,550** (税抜¥320,500)

●外形寸法 高590×幅470×奥行287 (mm)

B うす型給排気筒(別売)

・FF-70-092(P67参照)

希望小売価格 **¥17,050** (税抜¥15,500)

●本体+うす型給排気筒セット価格

A+B **¥369,600** (税抜¥336,000)

●DCキャンドポンプ内蔵 ●半密閉タンクシステム内蔵

必要 リモコン
別売品 リモコンコード(RK-3P) ※P64参照

屋内 強制給排気 (FF) タイプ
E-CON接続可能 熱源機通信対応

暖房出力 15.0kW(12,900kcal/h)～
6.0kW(5,160kcal/h)

融雪対応

給排気延長

3m3曲がりまで※1

※1.標高1300m以下。

延長保証制度
対象商品

目標年度
2025年

省エネ基準達成率
96%

エネルギー消費効率
83.7%



半密閉式

密閉式対応可
別売(P71参照)の密閉配管
セットまたはエア抜きセット
を接続してください。

外装高級粉体塗装

[108061]

DB-1510RGF

リモコン
別売

A 本体希望小売価格 **¥332,750** (税抜¥302,500)

●外形寸法 高590×幅470×奥行287 (mm)

B うす型給排気筒(別売)

・FF-49-01(P67・69参照)

希望小売価格 **¥17,050** (税抜¥15,500)

●本体+うす型給排気筒セット価格

A+B **¥349,800** (税抜¥318,000)

●DCキャンドポンプ内蔵 ●半密閉タンクシステム内蔵

必要 リモコン
別売品 リモコンコード(RK-3P) ※P64参照

屋内 強制給排気 (FF) タイプ
E-CON接続可能 熱源機通信対応

暖房出力 9.0kW(7,740kcal/h)～
4.3kW(3,700kcal/h)

融雪対応

給排気延長

3m3曲がりまで※1

※1.基板の設定および
標高1300m以下。

延長保証制度
対象商品

目標年度
2025年

省エネ基準達成率
96%

エネルギー消費効率
83.7%



静音33dB

半密閉式

密閉式対応可
別売(P71参照)の密閉配管
セットまたはエア抜きセット
を接続してください。

外装高級粉体塗装

[108151]

DB-910RGF

リモコン
別売

A 本体希望小売価格 **¥319,550** (税抜¥290,500)

●外形寸法 高590×幅470×奥行287 (mm)

B うす型給排気筒(別売)

・FF-49-01(P67・69参照)

希望小売価格 **¥17,050** (税抜¥15,500)

●本体+うす型給排気筒セット価格

A+B **¥336,600** (税抜¥306,000)

●DCキャンドポンプ内蔵 ●半密閉タンクシステム内蔵

必要 リモコン
別売品 リモコンコード(RK-3P) ※P64参照

●熱源機通信について

熱源機器とヘッダーボックス(HDB-404・804) [温水暖房システムカタログ参照]間でお互いの
運転情報の送受信を行うことができます。これによりヘッダーボックスのリモコンで熱源機器の
設定温度の変更や警報の表示ができるため、熱源機器に接続するリモコンは不要になります。
(2心延長通信線が必要です。)

お好みで選べる 4タイプ のリモコン

融雪で使用する場合は、CMR-2614またはCMR-2800を使用してください。

別売無線LAN対応タッチパネルリモコン

CMR-3102VM **¥30,800** (税抜¥28,000)

[887814]

非防水形

リモコンコード別売

音声機能



- まいにちタイマー運転機能付
- 入/切タイマー運転機能付
- セーブ運転機能付

別売多機能リモコン

CMR-2611 **¥24,200** (税抜¥22,000)

[193242]

非防水形

リモコンコード別売



【ふたを開いた状態】

- まいにちタイマー運転機能付
- 入/切タイマー運転機能付
- セーブ運転機能付

別売カンタンリモコン

CMR-2614 **¥19,800** (税抜¥18,000)

[885597]

非防水形

リモコンコード別売



【ふたを開いた状態】

- カンタンタイマー運転機能付

別売ラクラクリモコン

CMR-2800 **¥9,900** (税抜¥9,000)

[883673]

非防水形

リモコンコード別売



- 薄型コンパクト設計(厚さ11mm)
- 入/切タイマー運転機能付

※非防水形リモコンは、浴室など湿気の多い場所への取り付けはできません。

暖房ボイラ

暖房専用 ハイパワー 40.3kW(34,600kcal/h)
ガンタイプバーナー

あんしん点検
設計上の標準使用期間 10年

●関連部品…P64～ ●寸法図…P72～ ●仕様表…P81～



屋内 強制給排気(FF)タイプ
E-CON接続可能

(注1) [無線LAN対応タッチパネルリモコン:CMR-3102VM]を選択し、無線LANでインターネットに接続する必要があります。

暖房出力 40.3kW(34,600kcal/h)

融雪対応

給排気延長
2m2曲がりまで※1.※2
3m3曲がりまで※2.※3
7m3曲がりまで※2.※4

- ※1.標高500～1000m以下、看板の高さおよび、標高1000～1500m以下。
- ※2.給気側延長は、φ70ステンレス管を使用。
- ※3.標高500m以下。
- ※4.看板の高さおよび、標高500m以下。



目標年度 2025年

省エネ基準達成率 99%
エネルギー消費効率 87.0%



外装高級粉体塗装 [112041]
半密閉式 密閉式対応可
別売(P60参照)の密閉交換セットと密閉配管セットを使用してください。

DB-4004F リモコン別売

●本体希望小売価格 **¥444,950** (税抜¥404,500)
●外形寸法 1,055×幅434×奥行702 (mm)

●うす型給排気筒(別売)
・FF-70-092(P67参照)
希望小売価格 **¥17,050** (税抜¥15,500)

●本体+うす型給排気筒セット価格

¥462,000 (税抜¥420,000)

●ACキャンドボンパ内蔵 ●半密閉タンクシステム内蔵

必要別売品 リモコン リモコンコード(RK-3P) ※P64参照

屋内 強制排気タイプ・強制通気タイプ
E-CON接続可能

暖房出力 40.3kW(34,600kcal/h)

融雪対応

排気延長
総延長5m2曲がりまで
(位上がり1m以上)



目標年度 2025年

省エネ基準達成率 99%
エネルギー消費効率 87.0%



外装高級粉体塗装 [112031]
半密閉式 密閉式対応可
別売(P60参照)の密閉交換セットと密閉配管セットを使用してください。

DB-4004 リモコン別売
本体希望小売価格 **¥442,200** (税抜¥402,000)

●ACキャンドボンパ内蔵
●半密閉タンクシステム内蔵
●外形寸法 高1,055×幅434×奥行702 (mm)

必要別売品 リモコン リモコンコード(RK-3P) ※P64参照

DB-4004F・4004 専用別売部品

密閉交換セット

VH-MHS-4004 **¥1,056** (税抜¥960)
[887305]

密閉式に変更する場合に
使用します。



密閉配管セット

VH-MHS **¥26,400** (税抜¥24,000)
[800545]

密閉式に変更する場合に
使用します。



お好みで選べる 4タイプ のリモコン

融雪で使用する場合は、CMR-2614またはCMR-2800を使用してください。

別売無線LAN対応タッチパネルリモコン

CMR-3102VM **¥30,800** (税抜¥28,000)
[887814]

非防水形

リモコンコード別売

音声機能



- まいにちタイマー運転機能付
- 入/切タイマー運転機能付
- セーブ運転機能付

別売多機能リモコン

CMR-2611 **¥24,200** (税抜¥22,000)
[193242]

非防水形

リモコンコード別売



【ふたを開いた状態】

- まいにちタイマー運転機能付
- 入/切タイマー運転機能付
- セーブ運転機能付

別売カンタンリモコン

CMR-2614 **¥19,800** (税抜¥18,000)
[885597]

非防水形

リモコンコード別売



【ふたを開いた状態】

- カンタンタイマー運転機能付

別売ラクラクリモコン

CMR-2800 **¥9,900** (税抜¥9,000)
[883673]

非防水形

リモコンコード別売



- 薄型コンパクト設計(厚さ11mm)
- 入/切タイマー運転機能付

※非防水形リモコンは、浴室など湿気の多い場所への取り付けはできません。

暖房 ボイラ

暖房ボイラ

暖房専用 ローターガス化バーナー搭載
左右側面および下配管対応

あんしん点検

設計上の標準使用期間 10年

●関連部品…P64～ ●寸法図…P72～ ●仕様表…P81～



(注1)

(注1)「無線LAN対応タッチパネルリモコン:CMR-3102VM」を選択し、無線LANでインターネットに接続する必要があります。

屋内 強制給排気(FF)タイプ
E-CON接続可能 熱源機通信対応

暖房出力 **18.0kW(15,500kcal/h)～**
6.0kW(5,160kcal/h)

融雪対応

給排気延長
3m3曲がりまで ※1
※1.給気側延長は、φ49
ステンレス管を使用。
基板の設定および
標高1000m以下。

延長保証制度
対象商品

目標年度
2025年
省エネ基準達成率
96%
エネルギー消費効率
83.7%



半密閉式 密閉式対応可
別売(P71参照)の密閉配管
セットまたは工芸置きセット
を接続してください。

外装高級粉体塗装 [112011]
DBT-1811RGF リモコン別売
A 本体希望小売価格 **¥355,850** (税抜¥323,500)
●外形寸法 高750×幅256×奥行571 (mm)

B うす型給排気筒(別売)
・FF-49-01 (P67・69参照)
希望小売価格 **¥17,050** (税抜¥15,500)

●本体+うす型給排気筒セット価格
A+B **¥372,900** (税抜¥339,000)

●DCキャンポンプ内蔵 ●半密閉タンクシステム内蔵
必要別売品 リモコン リモコンコード(RK-3P) ※P64参照

DBT-1811RGF専用別売部品

架台
VH-KD-T1811 [887300]
¥27,830 (税抜¥25,300)

下配管セット
VH-SH-T1811 [887301]
¥14,520 (税抜¥13,200)

交換対象機種
DB-151
DB-152
DB-1521
DB-1522
※左右側面配管対応で、
上記機種の交換用として
お使いいただけます。

別売部品の架台(VH-KD-T1811)と
下配管セット(VH-SH-T1811)を
使用すれば、
床下からの配管にも接続可能です。

DBT-1811RGF
下配管セット
(VH-SH-T1811)
(別売部品)
※DBT-1811RGFの
内部配管に接続します

架台
(VH-KD-T1811)
(別売部品)
※架台を使用する場合は、
油タンクとの落差に
注意してください。

●**熱源機通信について**
熱源機器とヘッダーボックス(HDB-404・804) [温水暖房システムカタログ参照] 間でお互いの
運転情報の送受信を行うことができます。これによりヘッダーボックスのリモコンで熱源機器の
設定温度の変更や警報の表示ができるため、熱源機器に接続するリモコンは不要になります。
(2心延長通信線が必要です。)

お好みで選べる 4タイプ のリモコン

融雪で使用する場合は、CMR-2614またはCMR-2800を使用してください。

別売無線LAN対応タッチパネルリモコン

CMR-3102VM **¥30,800** (税抜¥28,000)
[887814] リモコンコード別売
[非防水形]

音声機能



- まいにちタイマー運転機能付
- 入/切タイマー運転機能付
- セーブ運転機能付

別売多機能リモコン

CMR-2611 **¥24,200** (税抜¥22,000)
[193242] リモコンコード別売
[非防水形]



【ふたを開いた状態】

- まいにちタイマー運転機能付
- 入/切タイマー運転機能付
- セーブ運転機能付

別売カンタンリモコン

CMR-2614 **¥19,800** (税抜¥18,000)
[885597] リモコンコード別売
[非防水形]



【ふたを開いた状態】

- カンタンタイマー運転機能付

別売ラクラクリモコン

CMR-2800 **¥9,900** (税抜¥9,000)
[883673] リモコンコード別売
[非防水形]



- 薄型コンパクト設計(厚さ11mm)
- 入/切タイマー運転機能付

※非防水形リモコンは、浴室内など湿気の多い場所への取り付けはできません。

暖房ボイラ

暖房専用 左配管タイプ
ロータリーガス化バーナー搭載

あんしん点検

設計上の標準使用期間 10年

●関連部品…P64～ ●寸法図…P72～ ●仕様表…P81～



(注1) [無線LAN対応タッチパネルリモコン:CMR-3102VM]を選択し、無線LANでインターネットに接続する必要があります。

屋内 強制給排気(FF)タイプ
E-CON接続可能 熱源機通信対応

暖房出力 18.0kW(15,500kcal/h)～
6.0kW(5,160kcal/h)

融雪対応

給排気延長

3m3曲がりまで※1

※1.給気側延長は、φ49ステンレス管を使用。基板の設定および標高1000m以下。



目標年度 2025年

省エネ基準達成率 96%

エネルギー消費効率 83.7%



密閉式対応可

別売(P71参照)の密閉配管セットまたはエア抜きセットを接続してください。

左配管 半密閉式

外装高級粉体塗装 [113801]

DB-1813RGFL NEW

A 本体希望小売価格 ¥356,950 (税抜¥324,500)

●外形寸法 高590×幅470×奥行287 (mm)

B うす型給排気筒(別売)

・FF-49-01 (P67・69参照)

希望小売価格 ¥17,050 (税抜¥15,500)

●本体+うす型給排気筒セット価格

A+B ¥374,000 (税抜¥340,000)

●DCキャンドポンプ内蔵 ●半密閉タンクシステム内蔵

必要別売品 リモコン リモコンコード(RK-3P) ※P64参照

屋内 強制給排気(FF)タイプ
E-CON接続可能 熱源機通信対応

暖房出力 15.0kW(12,900kcal/h)～
6.0kW(5,160kcal/h)

融雪対応

給排気延長

3m3曲がりまで※1

※1.標高1300m以下。



目標年度 2025年

省エネ基準達成率 96%

エネルギー消費効率 83.7%



密閉式対応可

別売(P71参照)の密閉配管セットまたはエア抜きセットを接続してください。

左配管 半密閉式

外装高級粉体塗装 [113701]

DB-1513RGFL NEW

A 本体希望小売価格 ¥343,750 (税抜¥312,500)

●外形寸法 高590×幅470×奥行287 (mm)

B うす型給排気筒(別売)

・FF-49-01 (P67・69参照)

希望小売価格 ¥17,050 (税抜¥15,500)

●本体+うす型給排気筒セット価格

A+B ¥360,800 (税抜¥328,000)

●DCキャンドポンプ内蔵 ●半密閉タンクシステム内蔵

必要別売品 リモコン リモコンコード(RK-3P) ※P64参照

お好みで選べる 4タイプ のリモコン

融雪で使用する場合は、CMR-2614またはCMR-2800を使用してください。

別売無線LAN対応タッチパネルリモコン

CMR-3102VM ¥30,800 (税抜¥28,000)

[887814]

[非防水形]

リモコンコード別売

音声機能



- まいにちタイマー運転機能付
- 入/切タイマー運転機能付
- セーブ運転機能付

別売多機能リモコン

CMR-2611 ¥24,200 (税抜¥22,000)

[193242]

[非防水形]

リモコンコード別売



【ふたを開いた状態】

- まいにちタイマー運転機能付
- 入/切タイマー運転機能付
- セーブ運転機能付

別売カンタンリモコン

CMR-2614 ¥19,800 (税抜¥18,000)

[885597]

[非防水形]

リモコンコード別売



【ふたを開いた状態】

- カンタンタイマー運転機能付

別売ラクラクリモコン

CMR-2800 ¥9,900 (税抜¥9,000)

[883673]

[非防水形]

リモコンコード別売



- 薄型コンパクト設計(厚さ11mm)
- 入/切タイマー運転機能付

※非防水形リモコンは、浴室内など湿気の高い場所への取り付けはできません。

●熱源機通信について

熱源機器とヘッダーボックス(HDB-404・804) [温水暖房システムカタログ参照] 間でお互いの運転情報の送受信を行うことができます。これによりヘッダーボックスのリモコンで熱源機器の設定温度の変更や警報の表示ができるため、熱源機器に接続するリモコンは不要になります。(2心延長通信線が必要です。)

左配管タイプ 専用別売部品

汲上ポンプセット NEW

VH-KP-1513FF [888536]

¥19,800 (税抜¥18,000)

[カバー付き]

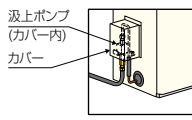

機器に組付けたときのイメージ図 (左側面に取り付け)

※油タンクと機器本体の落差がとれない(油タンクの灯油出口と、機器本体の設置床面位置が0.3m未満)ときに使用します。

暖房ボイラ

強制追いだきタイプ設置基準寸法

水道直圧式 [エコフィール]	水道直圧式	減圧式
<p>1.5m以内 5m以内</p> <ul style="list-style-type: none"> ●浴そうの循環口と機器の底面は1.5m以内。 ●浴そうのあふれ縁と機器の底面は5m以内。 	<p>1.5m以内 3m以内 7m以内</p> <ul style="list-style-type: none"> ●浴そうの循環口と機器の底面は1.5m以内。フルオート・オートタイプは3m以内。 ●浴そうのあふれ縁と機器の底面は7m以内。 	<p>0.5m以内</p> <ul style="list-style-type: none"> ●浴そうのあふれ縁と機器の設置面は0.5m以内。 ●機器側面のマークが浴そうのあふれ縁より高くなるように設置してください。
<p>追いだき配管長さ ●銅配管(φ12.7)の場合は片道10m、10曲がり以内です。*(フルオートタイプ・オートタイプは片道15m、10曲がり以内です。)</p> <p>●樹脂管の場合は10A以上とし、片道10m(フルオート・オートタイプは15m)以内で必ず内径8mm以上の継ぎ手を使用し、途中ではつながないでください。</p>		
<p>鳥居配管 ●鳥居配管は3m以内で、水道直圧式のフルオートタイプ・オートタイプのみ可能です。</p>		

転倒防止措置について

「建築基準法施行令」に基づき、給湯設備を2013年4月1日以降に施工する場合、転倒防止措置として給湯器を建物又は基礎に固定することが義務化されました。
つきましては、各機器に付属している工事説明書に従い正しく施工してください。

エコフィールのドレン排水配管について

当該地区の指定工事店に依頼し、下水道法の規定に従ってください。

- エコフィールは、潜熱回収型高効率給湯器のため、「ドレン水出口」または「排水用ホッパー」からドレン水が排出されます。
- 必ずドレン排水配管工事を行い、各市町村下水道局(課)の条例に基づき施工してください。
- 配管材料は、塩ビ管を使用してください。

- 汚水系統に排水する場合は間接排水とし、臭気対策のためにトラップを必ず設けてください。(下図参照)
- 側溝に排水する場合はトラップを設ける必要はありませんが、配管の末端は側溝のあふれ縁より5cm以上の空間を確保してください。(下図参照)
- 凍結予防のため、地域に応じた保温処理(保温材巻き、電気ヒーターなど)をしてください。電気ヒーターはエコフィットヒーター(P64参照)をおすすめします。

EHK-4766DXF・4766DXE EHK-4766DAF
EHK-4567SXGH EHK-4567SAG(H)
EHK-3867SAG EHK-3867F
EHI-4766DF EHI-4567SG(H)
EHI-3867SG EHI-3867F

EHK-4766DK(X)F
EHI-4766DKF

EPGシリーズ
EDBシリーズ

汚水ますへ排水する場合

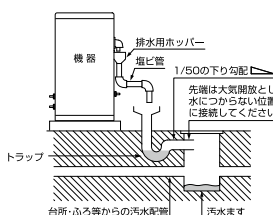

汚水ますへ排水する場合

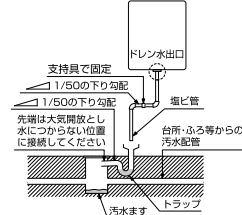

汚水ますへ排水する場合

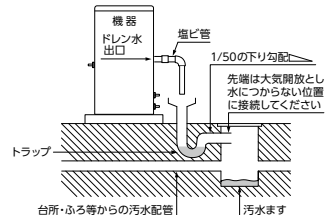

側溝へ排水する場合

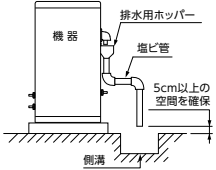

側溝へ排水する場合

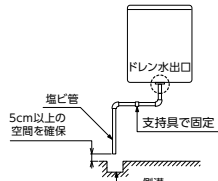

側溝へ排水する場合

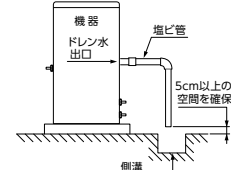

※EHK-4567SXGH、EHK-4567SAG(H)、EHI-4567SG(H)、EHK-3867SAG、EHK-3867F、EHI-3867SG、EHI-3867Fの排水用ホッパーは左側にあります。

※EDBシリーズのドレン水出口は後側にあります。

「入浴剤」について

硫黄、酸、アルカリを含んだ入浴剤は使用しないでください。ふる循環ポンプの不具合や腐食の原因になります。

「浴そうや洗面台が青くなる」現象について

浴そうや洗面台が水中の銅イオンと脂肪分(湯あか)により青く変色することがありますが人体に害はありません。日頃から湯あかなどが残らないようお手入れするとともに、万ー着色した場合はクレンザー(強くこすると傷になる場合があります)やアンモニア水(10%溶液)等でふき取ってください。

リモコン関連部品

品名・形状	型名	長さ	価格
リモコンコード 台所・増設リモコン用(2心)	RK-3P-5M [960645]	5m	¥2,090(税抜¥1,900)
	RK-3P-8M [960646]	8m	¥2,860(税抜¥2,600)
	RK-3P-15M [960643]	15m	¥4,730(税抜¥4,300)
	RK-3P-20M [960644]	20m	¥6,380(税抜¥5,800)
リモコンコード 浴室・防水形増設リモコン用(2心)	KFR-3P-5M [960714]	5m	¥2,090(税抜¥1,900)
	KFR-3P-8M [960715]	8m	¥2,860(税抜¥2,600)
	KFR-3P-15M [960717]	15m	¥4,730(税抜¥4,300)

品名・型名・形状・寸法(mm)	価格
リモコンパイプセット RPS-1 [968678]	¥1,980 (税抜¥1,800)



品名・型名・形状・寸法(mm)	適用リモコン	価格
台所リモコン 取替化粧カバーA VS-MTC-A [803733]	CMR-2200シリーズ CMR-2300シリーズ CMR-2500シリーズ CMR-2700シリーズ CMR-2900シリーズ CMR-3100シリーズ	¥2,090 (税抜¥1,900)
台所リモコン 取替化粧カバーC VS-MTC-C [968924]	CMR-2800シリーズ	¥2,090 (税抜¥1,900)
浴室リモコン 取替化粧カバーB VS-FTC-B [968925]	YST-2500シリーズ YST-2700シリーズ YST-2900シリーズ YST-3100シリーズ	¥2,090 (税抜¥1,900)

品名・型名・形状	適用機種	価格
電力測定ユニット EPM-200 [883195]	フルオートタイプ・ オートタイプ	¥38,500 (税抜¥35,000)

※リモコン表示画面に測定した電気の使用量を表示することができます。

凍結防止器(エコフィットヒーター)

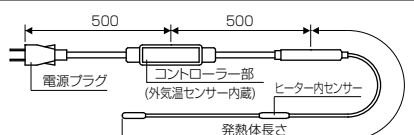
形状・寸法(mm)	型名	電圧(V)	容量(W)	発熱体長さ(m)	価格
	EFH 0.5 [883730]	100	3.8	0.5	¥7,920(税抜¥7,200)
	EFH 0.75 [883731]		5.6	0.75	¥8,360(税抜¥7,600)
	EFH 1 [883732]		7.5	1	¥8,800(税抜¥8,000)
	EFH 1.5 [883733]		11.3	1.5	¥9,680(税抜¥8,800)
	EFH 2 [883734]		15	2	¥10,560(税抜¥9,600)

※ドレン配管(塩ビ管)の凍結予防ヒーター

給水給湯配管部品

品名・型名・形状・寸法(mm)	設定圧力	価格
減圧弁 GD-56R (水抜き付) [850218]	0.08MPa (0.8kgf/cm ²)	¥19,360 (税抜¥17,600)
逃し弁(安全弁) BA-1 [800110]	0.095Ma (0.95kgf/cm ²)	¥9,900 (税抜¥9,000)

品名・形状・寸法(mm)	接続口径	使用範囲	価格
エア抜き弁	1/2B (15A) [946916]	0.01~0.3MPa (0.1~3kgf/cm ²)	¥7,480 (税抜¥6,800)
	3/4B (20A) [943309]		¥7,700 (税抜¥7,000)

ソーラー接続ユニット

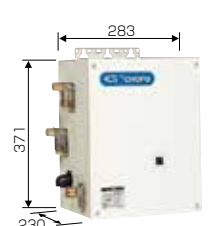
形状・寸法(mm)
 <p>当社製、すべてのフルオート・オートタイプの石油給湯器に接続できます。ただし、給湯器機種によりソーラー接続ユニットの運転モード(設定温度)の変更が必要となります。 [注] 1. 太陽熱温水器の温度が高い場合でも、一度温度を下げた後に設定温度まで上昇させるため、給湯器は燃焼することがあります。 2. ソーラー接続ユニットはフルオートタイプ・オートタイプの給湯器に太陽熱温水器を接続することを目的としています。太陽熱温水器で沸き上がったお湯をそのままの温度で取り出すことはできません。 3. ソーラー接続ユニットを通すと水道直結式太陽熱温水器の場合でも圧力損失のため、給湯器単独で設置した場合と比較して出湯量は減少します。 4. 寒冷地で使用される場合は凍結のおそれがありますので、事前に弊社または販売店にご相談ください。</p>

型名	接続太陽熱温水器	価格
SSU-02 (ポンプレスタイプ) [290703]	水道直結式太陽熱温水器	¥66,000 (税抜¥60,000)
SSU-02P (ポンプ内蔵タイプ) [290702]	自然循環形太陽熱温水器 設置高さ 5~8m以内	¥103,400 (税抜¥94,000)

型名	SSU-02	SSU-02P
設置方法	据置・壁掛兼用	
定格電圧・周波数	AC100V 50/60Hz	
定格消費電力(W)	運転時	6
	凍結予防ヒータ作動時	46
待機時	太陽熱温水器	R1/2
	給湯	R1/2
配管接続口径	給湯	R1/2
	出湯	R3/4
安全装置	凍結防止装置・高温出湯防止弁・過圧逃し弁・逆止弁	
電源コード(m)	2	
外形寸法(mm)	高さ371×幅283×奥行230	
質量(kg)	8.5	12.0

KIB用一口循環口

※出口・戻口どちらでも可(無極性)

型名・形状・寸法(mm)	価格
YJ-96 [888204]	¥7,920 (税抜¥7,200)
YJ-96L [888205]	¥7,920 (税抜¥7,200)
YJ-906SP [888208]	¥11,880 (税抜¥10,800)
YJ-906LP [888209]	¥11,880 (税抜¥10,800)

型名・形状・寸法(mm)	価格
YJ-56 [888200]	¥12,540 (税抜¥11,400)
YJ-56L [888201]	¥12,540 (税抜¥11,400)

KIB用一口循環口

※出口・戻口どちらでも可(無極性)

10A架橋ポリエチレン管接続		価格
型名・形状・寸法(mm)		
YJ-96B [888206] ・浴そう穴ケ径φ50mm ・浴そう厚さ15mmまで ・ピンバンド(2ヶ)付		¥9,460 (税抜¥8,600)
YJ-96BL [888207] ・浴そう穴ケ径φ50mm ・浴そう厚さ15mmまで ・ピンバンド(2ヶ)付		¥9,460 (税抜¥8,600)

KIB用一口循環口関連

品名・形状	型名	長さ	価格
ペアチューブ R1/2 1/2ゴムパッキン(4ヶ) 材質 内面層:ポリ塩化ビニル 外面層:ポリ塩化ビニル ※給水・給湯配管には使用不可	STW-YJ-30cm [887759]	30cm	¥5,830 (税抜¥5,300)
	STW-YJ-50cm [887760]	50cm	¥6,380 (税抜¥5,800)
	STW-YJ-1m [887761]	1m	¥6,820 (税抜¥6,200)
	STW-YJ-1.5m [887762]	1.5m	¥7,920 (税抜¥7,200)
	STW-YJ-2m [887763]	2m	¥9,130 (税抜¥8,300)
	STW-YJ-3m [887764]	3m	¥11,000 (税抜¥10,000)

品名・型名・形状・寸法(mm)	仕様	価格
架橋ポリエチレン管(樹脂管) VH-PE10A-80 [336130] 内径φ10 外径φ13	10A×80m	¥29,040 (税抜¥26,400)
遮熱管 CU2-14 [336169] 内径φ14 外径φ19	50m	¥11,880 (税抜¥10,800)
保温付10Aペア管 PET-10A-HZ-50 [336221]	50m	¥49,940 (税抜¥45,400)
遮光テープ CST-20 [810668]	幅50mm×20m	¥5,280 (税抜¥4,800)
樹脂管接続部品セット(φ10) YJB-PP-10 [804205] G1/2 1/2×10A(4ヶ) 1/2ゴムパッキン(4ヶ) ピンバンド(4ヶ)	—	¥3,190 (税抜¥2,900)
銅管ロウ付部品セット(φ12.7) YJB-CP-3/8 [804206] G1/2 1/2×φ12.7(4ヶ) 1/2ゴムパッキン(4ヶ)	—	¥2,090 (税抜¥1,900)
銅管ロウ付部品セット(φ15.88) YJB-CP-1/2 [804207] G1/2 1/2×φ15.88(4ヶ) 1/2ゴムパッキン(4ヶ)	—	¥2,090 (税抜¥1,900)

品名・形状・寸法(mm)	型名	仕様	価格
化粧カバー(循環口ふさぎ板) GT-M(200角) GT-L(300角) ネジ・プラグ付	GT-M [801850]	200角 材質:SUS304	¥2,640 (税抜¥2,400)
	GT-L [806223]	300角 材質:SUS304	¥3,190 (税抜¥2,900)

☒ 露出している部分には遮光処理が必要です。
(保温付10Aペア管の保温材部分は除く)

ふる配管部材

品名・形状・寸法(mm)	備考	価格
バスキャップ(内締) [800421] ※浴そうの中からドライバーで取り付け	浴そう穴ケ径:φ48~56 浴そう厚さ:20mmまで	¥2,090 (税抜¥1,900)
バスキャップ(外締) [800422]	浴そう穴ケ径:φ48~52 浴そう厚さ:10mmまで	¥2,090 (税抜¥1,900)

品名・形状・寸法(mm)・仕様	価格
ストロングパイプ ステンレス製 2本1組 厚さ20mmまで	L:300 [090223] ¥8,360 (税抜¥7,600) L:400 [090224] ¥8,580 (税抜¥7,800) L:500 [090236] ¥9,460 (税抜¥8,600)
連結ゴム [960131] 1個 内径φ45	¥792 (税抜¥720)
ワイヤクランプ [830109] φ53 1個	¥132 (税抜¥120)
Zゴム(φ45)2本1組 [830191] ワイヤクランプ付	¥2,860 (税抜¥2,600) ピッチ変更できます
S字ゴム(φ45)2本1組 [830184] ワイヤクランプ付	¥2,860 (税抜¥2,600) ピッチ変更できます
ゴムエルボ(φ45)1本 [830103]	¥726 (税抜¥660)

品名・形状・寸法(mm)	型名	仕様	価格
循環口ふさぎ板(ふるがま用) 220 380 90 15 φ12	H63 [830275]	ステンレス製 取付ピッチ100用 ※1:100~150 ※2:100	¥3,190 (税抜¥2,900)
	H63CH [810126]	ステンレス製 取付ピッチ160用 ※1:150~200 ※2:90	

据置台

型名・形状・寸法(mm)	適用機種	価格
KSD-4766F [886690] 470 475 25	EHK-4766DKXF EHK-4766DKF EHI-4766DKF	¥26,180 (税抜¥23,800)

配管カバー

型名・形状・寸法(mm)	適用機種	価格
VK-HC-4766F [886692] 473 452 259	EHK-4766DKXF EHK-4766DKF EHI-4766DKF	¥16,060 (税抜¥14,600)
VK-HC-4770F [887963] 473 452 287	KIB-4771DKXF KIB-4771DKAF KIB-4771DKF KIB-3971DKF KIB-4771DKXF-L KIB-4771DKAF-L KIB-4771DKF-L IB-4771DKF IB-3971DKF IB-4771DKF-L	¥16,060 (税抜¥14,600)

配管カバースペーサー

型名・形状・寸法(mm)	適用機種	価格
VK-HCT-4770F (2個1組) [888113] 442 7	KIB-4771DKXF-L KIB-4771DKAF-L KIB-4771DKF-L IB-4771DKF-L	¥5,280 (税抜¥4,800)

壁掛金具セット

型名・形状・寸法(mm)	適用機種	価格
VK-KK-4770F [887961] 450 149 79 230	KIB-4771DKXF-L KIB-4771DKAF-L KIB-4771DKF-L IB-4771DKF-L	¥5,280 (税抜¥4,800)

配管洗浄剤

品名・外観	容量	価格
配管洗浄剤 [910043]	500g入 (1回使用分)	¥2,860 (税抜¥2,600)

排水栓付プラグ

品名・形状・寸法	価格
排水栓付プラグ [871734] R1/2	¥792 (税抜¥720)

※凍結予防で減圧水出口からも水を抜く場合に使用します。

ロストル

型名・形状・寸法(mm)	価格	型名・形状・寸法(mm)	価格
CHC缶ロストル(2枚1組) [830185] 230 230	¥5,280 (税抜¥4,800)	CH2C缶ロストル [830144] 223 334	¥5,060 (税抜¥4,600)

混合水栓

品名・形状	価格	品名・形状	価格
シングルレバー MSK110KZT (寒冷地仕様) [190690]	¥32,120 (税抜¥29,200)	サーモスタット式シャワー水栓 KF800WCF2 (寒冷地仕様) [190673]	¥46,200 (税抜¥42,000)
2ハンドル混合栓 KM14N2WZ (寒冷地仕様) [190663]	¥15,235 (税抜¥13,850)	サーモスタット式シャワー水栓 KF800WT (寒冷地仕様) [190675]	¥51,810 (税抜¥47,100)
2ハンドルシャワー水栓 KF30N2WZ (寒冷地仕様) [190665]	¥26,290 (税抜¥23,900)		

油タンク

型名・形状・寸法(mm)	価格
SOT-901 [190208] 材質:ステンレス製 タンク容量:82L 質量:18kg 給油ノック(Rp1/4メネジ) ミニチュア/ULP(G1/4オネジ)付属	¥57,200 (税抜¥52,000)
OT-90 [190189] 材質:亜鉛メッキ鋼板(粉体塗装) タンク容量:82L 質量:16kg 給油ノック(Rp1/4メネジ) ミニチュア/ULP(G1/4オネジ)付属	¥33,000 (税抜¥30,000)
OT-90L [190186] 材質:亜鉛メッキ鋼板(粉体塗装) タンク容量:82L 質量:19kg 給油ノック(Rp1/4メネジ) ミニチュア/ULP(G1/4オネジ)付属	¥36,850 (税抜¥33,500)
OT-198 [190119] 壁ピタ設置 材質:亜鉛メッキ鋼板(粉体塗装) タンク容量:195L 質量:42kg ストレーナ(Rc1/4メネジ) Rニッフル(G1/4オネジ)付属	¥66,000 (税抜¥60,000)

油配管部材

品名・型名・形状・寸法(mm)	価格
IBストレーナ OF-50SVH [800206] G1/4 Rニッフル	¥3,300 (税抜¥3,000)

品名・型名・形状・寸法(mm)	仕様	価格
オイルサーバー OS-806 [662153] (樹脂スリーブ接続) 117	吸い上げ能力:15L/h以上(揚程6m) 最高揚程:8m(外径8mm銅管) 消費電力:14/13W 貯油容量:0.53L	¥51,700 (税抜¥47,000)

排気筒関連

品名・形状・寸法(mm)	接続径	価格
アミ付エルボトップ 166	φ106[191043] φ120[191243]	¥3,850 (税抜¥3,500) ¥3,850 (税抜¥3,500)
品名・形状	接続径	価格
排気筒セット	φ106[191001] φ115[191101] φ120[191201] φ150[191501]	オープン価格 オープン価格 オープン価格 オープン価格

レジャーサセット

型名・形状・寸法(mm)	適応機種	材質	価格
VK-RD-4770F (2個1組) [887962] ※排気筒 給気ホース 接続口径をφ70から φ80に変更できます。	KIB-4771DKF-L KIB-4771DKAF-L KIB-4771DKF-L IB-4771DKF-L	SUS304	¥8,360 (税抜¥7,600)

専用排気筒(NKPφ100) エコフィール専用

形状・寸法(mm) [材質:SUS304]	品名	全長(mm)	価格
直管 L 外径φ100.8 内径φ101.4	直管L600 [883046] 直管L900 [883047]	L:650 L:950	¥5,280 (税抜¥4,800) ¥7,040 (税抜¥6,400)
短管 L 50 外径φ100.8 内径φ101.4	短管L55 [885078] 短管L100 [885079]	L:105 L:150	¥3,960 (税抜¥3,600) ¥4,070 (税抜¥3,700)
スライド管 L 50 外径φ100.8 内径φ101.4	スライド管(L145~190) [885080] スライド管(L180~260) [885081] スライド管(L255~410) [883460] スライド管(L405~710) [883048]	L:195~240 L:230~310 L:305~460 L:455~760	¥6,050 (税抜¥5,500) ¥6,160 (税抜¥5,600) ¥6,380 (税抜¥5,800) ¥9,020 (税抜¥8,200)

品名・形状・寸法(mm) [材質:SUS304]	価格
フレキ管(L450) [885082] 500 50 内径φ101.4 外径φ100.8	¥10,120 (税抜¥9,200)
90°エルボ [883049] 60 50 155 155 内径φ101.4 外径φ100.8	¥4,840 (税抜¥4,400)
45°エルボ [885083] 60 50 165 内径φ101.4 外径φ100.8	¥4,840 (税抜¥4,400)
エルボトップ [883050] 60 165 内径φ101.4	¥5,170 (税抜¥4,700)
メガネリング [810342] 内径φ100 外径φ224	¥1,870 (税抜¥1,700)
固定金具(225~390) ※天吊用 [883051] 225~390	¥3,410 (税抜¥3,100)
専用排気筒セット(NKPφ100) [191009]	¥23,760 (税抜¥21,600)

固定金具(ニツ割φ100)と壁取り付け足(を組付けて使用します。)	品名・形状	価格
※壁固定用 組付寸法(参考図) L3 154 φ100 L1 L2(壁厚) L3 壁	ニツ割φ100 [885915] [材質:SUS304]	¥1,210 (税抜¥1,100)

形状 [材質:SUS304]	品名	L1(長さ)	L2(壁厚)	L3	価格
壁取付金具受け足	壁取付金具受け足L350 [885916]	350	247	747	¥1,980 (税抜¥1,800)
	壁取付金具受け足L400 [885917]	400	283	818	¥2,090 (税抜¥1,900)
	壁取付金具受け足L450 [885918]	450	318	889	¥2,200 (税抜¥2,000)
	壁取付金具受け足L550 [885919]	550	389	1030	¥2,640 (税抜¥2,400)
	壁取付金具受け足L600 [885920]	600	424	1101	¥3,080 (税抜¥2,800)
	壁取付金具受け足L650 [885921]	650	460	1172	¥3,410 (税抜¥3,100)
壁取付金具受け足L750 [885922]	750	530	1313	¥4,180 (税抜¥3,800)	

排気筒取付方法

- 排気筒の設置... EHK-4766DXE・EPGシリーズを除き、立上りは最低1mは必要です。機器からすぐ横引きすることはできません。EHK-4766DXE・EPGシリーズは90°エルボの直出し施工が可能で機器からすぐ横引きすることができます。
 - 横引きは4m以内、曲がりは2か所以内(トップは含まない)
 - 排気筒トップは必ず専用のエルボトップを使用してください。
 - 総延長5mまで。
- 排気筒のトップ位置
エルボトップは下向きにし、上向きや横向きにはしないでください。排気の凝縮水が滴下しますので、支障のない場所に設置してください。
- 排気筒の接続
●排気筒を排気筒接続口に突き当たるまで差し込みます。
●絶対に排気筒を切断して使用しないでください。
●はまず場合は、一度排気筒を奥まで強く差し込み、ストッパーピースを押し付けた状態で引き抜いてください。

FF用給排気筒セット部品一覧

寸法(mm)

FF-70-092 [192838]
¥17,050(税抜¥15,500)

接続口径：φ70
対応壁厚：160~300
壁穴径：φ120

No.	部品名	数
①	うす型給排気筒	1
②	フランジ(屋内側)	1
③	フランジワッキン	1
④	フランジ(屋外側)	1
⑤	壁取付ネジ(φ5-L30)	4
⑥	伸縮管(φ70-φ71)	1
⑦	抜け防止金具	1
⑧	排気エルボ(A)(ツメ付)	1
⑨	給気ホース固定金具	1
⑩	給気ホース口	2
⑪	ホースバンド	2
⑫	給気ホース(φ75-L1530)	1
⑬	断熱カバー(L1000)	1

FF-70-082 [192837]
¥17,050(税抜¥15,500)

接続口径：φ70
対応壁厚：160~300
壁穴径：φ120

FF-70-082K [192855]
¥17,050(税抜¥15,500)
(壁掛よこ標準タイプ)

No.	部品名	数
①	うす型給排気筒	1
②	フランジ(屋内側)	1
③	フランジワッキン	1
④	フランジ(屋外側)	1
⑤	壁取付ネジ(φ5-L30)	4
⑥	伸縮管(C)(ツメ付)	1
⑦	排気エルボ(C)(ツメ付)	1
⑧	直管(ツメ付)	1
⑨	給気ホース固定金具	1
⑩	給気ホース口	2
⑪	ホースバンド	2
⑫	給気ホース(φ75-L1530)	1
⑬	断熱カバー(L1000)	1

FF-70-082R [192845]
¥17,050(税抜¥15,500)

FF-70-082RK [192856]
¥17,050(税抜¥15,500)
(壁掛よこ近接タイプ)

接続口径：φ70
対応壁厚：160~300
壁穴径：φ120

No.	部品名	数
①	うす型給排気筒	1
②	フランジ(屋内側)	1
③	フランジワッキン	1
④	フランジ(屋外側)	1
⑤	壁取付ネジ(φ5-L30)	4
⑥	排気アダプター(φ70-φ71)	1
⑦	抜け防止金具	1
⑧	給気ホース口	2
⑨	ホースバンド	2
⑩	給気ホース(φ75-L750)	1
⑪	断熱カバー(L280)	1

FF-70-062 [192836]
¥17,050(税抜¥15,500)

接続口径：φ70
対応壁厚：160~300
壁穴径：φ120

FF-70-062K [192853]
¥17,050(税抜¥15,500)
(壁掛うしろ標準タイプ)

No.	部品名	数
①	うす型給排気筒	1
②	フランジ(屋内側)	1
③	フランジワッキン	1
④	フランジ(屋外側)	1
⑤	壁取付ネジ(φ5-L30)	4
⑥	排気アダプター(φ70-φ71)	1
⑦	抜け防止金具	1
⑧	給気ホース口	2
⑨	ホースバンド	2
⑩	給気ホース(φ75-L450)	1
⑪	断熱カバー(L280)	1

FF-70-062L [192842]
¥21,780(税抜¥19,800)

FF-70-062LK [192854]
¥21,780(税抜¥19,800)
(壁掛うしろ左タイプ)

接続口径：φ70
対応壁厚：140~280
壁穴径：φ120

No.	部品名	数
①	うす型給排気筒	1
②	フランジ(屋内側)	1
③	フランジワッキン	1
④	フランジ(屋外側)	1
⑤	壁取付ネジ(φ5-L30)	4
⑥	伸縮管エルボ	1
⑦	排気アダプター(φ70-φ71)	1
⑧	抜け防止金具	2
⑨	給気ホース口	2
⑩	ホースバンド	2
⑪	給気ホース(φ75-L750)	1
⑫	断熱カバー(L1000)	1

FF-80-092 [192844]
¥33,000(税抜¥30,000)

接続口径：給気：φ80
排気：φ100
対応壁厚：150~290
壁穴径：φ140

No.	部品名	数
①	うす型給排気筒	1
②	フランジ(屋内側)	1
③	フランジワッキン(屋外側)	1
④	フランジ(屋外側)	1
⑤	壁取付ネジ(φ4-L25)	4
⑥	90°エルボ(φ100)	1
⑦	スライド管(φ100)	1
⑧	給気ホース(φ95-L1000)	1
⑨	給気ホース口	2
⑩	ホースバンド	2
⑪	給気ホース取付金具	1
⑫	断熱カバー(L1000)	1

FF-49-01 [192835]
¥17,050(税抜¥15,500)

接続口径：φ49
対応壁厚：135~240
壁穴径：φ83~φ96

No.	部品名	数
①	うす型給排気筒	1
②	フランジ(屋内側)	1
③	フランジワッキン(屋外側)	1
④	フランジ(屋外側)	1
⑤	スペーサー	1
⑥	壁取付ネジ(φ4-L25)	3
⑦	抜け防止金具	1
⑧	排気エルボ	1
⑨	給気ホース口	2
⑩	ホースバンド	2
⑪	給気ホース(φ50-L700)	1
⑫	断熱カバー(L420)	1
⑬	排気管固定用ネジ(φ3-L8)	1

FF-49-02E [192839]
¥21,780(税抜¥19,800)

FF-49-02EW(厚壁用) [192846]
¥25,300(税抜¥23,000)

接続口径：φ49
対応壁厚：160~300*1
壁穴径：φ120

No.	部品名	数
①	うす型給排気筒	1
②	フランジ(屋内側)	1
③	フランジワッキン	1
④	フランジ(屋外側)	1
⑤	壁取付ネジ(φ5-L30)	4
⑥	抜け防止金具	1
⑦	排気エルボ	1
⑧	給気ホース口	2
⑨	ホースバンド	2
⑩	給気ホース(φ50-L600)	1
⑪	断熱カバー(L420)	1
⑫	排気管固定用ネジ(φ3-L8)	1

*1、FF-49-02EW(厚壁用)は250~390です。

FF-49-03E(保温材付) [192857]
¥31,900(税抜¥29,000)

接続口径：φ49
対応壁厚：135~240mm
壁穴径：φ83~φ96

No.	部品名	数
①	うす型給排気筒	1
②	フランジ(屋内側)	1
③	フランジワッキン(屋外側)	1
④	フランジ(屋外側)	1
⑤	スペーサー	1
⑥	保温材	1
⑦	壁取付ネジ(φ4-L25)	3
⑧	抜け防止金具	1
⑨	排気エルボ	1
⑩	給気ホース口	2
⑪	ホースバンド	2
⑫	給気ホース(φ50-L600)	1
⑬	断熱カバー(L420)	1
⑭	排気管固定用ネジ(φ3-L8)	1

FF用給排気筒取付寸法

寸法(mm)

FF-70-092 接続口径：φ70
対応壁厚：160~300 壁穴径：φ120

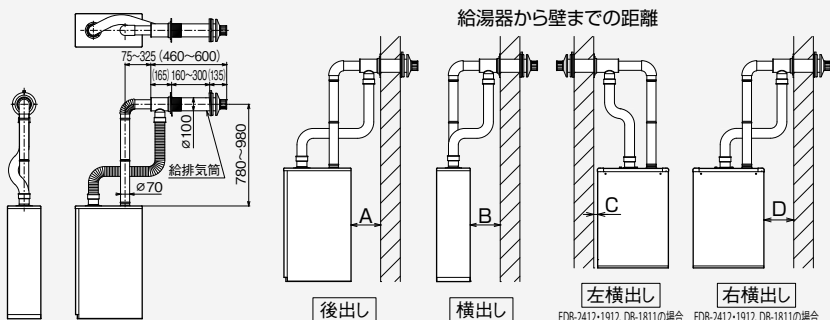

EHK-EHI-4766(据置)	A(後出し):140 ^{※2} ~320 B(横出し):80 ^{※1} ~260	---
KIB-IB-4770-3970(据置)	A(後出し):140~310 B(横出し):80 ^{※1} ~260	---
EHK-EHI-3867 KIB-IB-3867	A(後出し):100~280 B(横出し):110~280	---
KIB-IB-4567	A(後出し): 10~140 B(横出し): 80~260	---
EPG-PG, DB-4004	A(後出し):50 ^{※1} ~190 B(横出し):50 ^{※1} ~190	---
EDB-2412-1912 DB-1811	A(後出し):150~360 C(左横出し):30以上 D(右横出し):100~360	(C寸法+壁厚) 30~360 (EDB-2412/1912) 60~450 (DB-1811)

※1 不燃物との離隔距離です。可燃物の場合は150以上離してください。
※2 別売の排気エルボ(D)(P70参照)を使用することで、最小10にすることができます。

FF用給排気筒取付寸法

寸法(mm)

FF-70-082・FF-70-082K (壁掛よこ標準タイプ) **KIB-IB-4771-L[左排気]** **接続口径:φ70**
 対応壁厚:160~300 壁穴径:φ120

給湯器から壁までの距離

左横出し 右横出し

EHK-EHI-4766(壁掛)	C(左横出し):110 ^{#1} ~260 D(右横出し):180~360 伸縮管なし
KIB-IB-4771-3971(壁掛)	C(左横出し):120 ^{#1} ~270 D(右横出し):190~360 伸縮管なし

※1.不燃物との離隔距離です。可燃物の場合は150以上離してください。

	※寸法
FF-70-082	280~350
FF-70-082K	350~420

FF-70-082・FF-70-082K (壁掛よこ標準タイプ) **KIB-IB-4771-L[左排気]** **接続口径:φ70**
 対応壁厚:160~300 壁穴径:φ120

給湯器から壁までの距離

左横出し 右横出し

KIB-IB-4771-L[左排気](壁掛)	C(左横出し):160~340 伸縮管なし D(右横出し):150~300
------------------------	---

	※寸法
FF-70-082	305~375
FF-70-082K	375~445

FF-70-082R・FF-70-082RK (壁掛よこ近接タイプ) **KIB-IB-4771-L[左排気]** **接続口径:φ70**
 対応壁厚:160~300 壁穴径:φ120

給湯器から壁までの距離

右横出し

別売部品が必要になる設置条件

- (A):厚壁アダプターD(P70参照)で対応
- (B):厚壁アダプターセット(P70参照)で対応
- (C):給排気筒セットのみで対応可能

EHK-EHI-4766(壁掛)		KIB-IB-4771-3971(壁掛)	
D	E	D	F
寸法	寸法	寸法	寸法
330	217	300	287
230	217	290	287
220	217	280	287
210	218	270	288
200	218	260	288
190	219	250	289
180	219	240	289
170	220	230	290
160	220	220	290
150	221	210	291
140	221	200	291
130	222	190	292
120	222	180	292
110	223	170	293
100	223	160	293
90	224	150	294
80	224	140	294
70	225	130	295
60	225	120	295

E寸法・F寸法について
 給排気筒を3°下向きに設置する関係上、給湯器から壁までの距離(D寸法)により変化する寸法です。(排気管の伸縮による寸法変化はありません。)

FF-70-082R・FF-70-082RK (壁掛よこ近接タイプ) **KIB-IB-4771-L[左排気]** **接続口径:φ70**
 対応壁厚:160~300 壁穴径:φ120

給湯器から壁までの距離

左横出し

別売部品が必要になる設置条件

- (A):厚壁アダプターD(P70参照)で対応
- (B):厚壁アダプターセット(P70参照)で対応
- (C):給排気筒セットのみで対応可能

KIB-IB-4771-L[左排気](壁掛)	
D	F
寸法	寸法
300	287
290	287
280	287
270	288
260	288
250	289
240	289
230	290
220	290
210	291
200	291
190	292
180	292
170	293
160	293
150	294
140	294
130	295
120	295
110	296
100	296
90	297
80	297
70	298
60	298

E寸法・F寸法について
 給排気筒を3°下向きに設置する関係上、給湯器から壁までの距離(D寸法)により変化する寸法です。(排気管の伸縮による寸法変化はありません。)

	※寸法
FF-70-082R	推奨:255,最短:205
FF-70-082RK	推奨:325,最短:275

KIB-IB-4771-L[左排気](壁掛)	D(左横出し):50~175 (D寸法+壁厚):340以下※1
------------------------	------------------------------------

※1.別売の厚壁アダプターセット(FF-70-082R(K)用)(P70参照)を使用することで(D寸法+壁厚)が最大570まで対応できます。

FF用給排気筒取付寸法 寸法(mm)

FF-70-062・FF-70-062K (壁掛うしろ標準タイプ) 接続口径: $\phi 70$ 対応壁厚: 160~300 壁穴径: $\phi 120$ KIB・IB-4771-L[左排気]を除く

※寸法	
FF-70-062	(225)
FF-70-062K	(295)

EHK・EHI-4766(壁掛)	A(後出し):10
KIB・IB-4771・3971(壁掛)	A(後出し):10

FF-70-062・FF-70-062K (壁掛うしろ標準タイプ) 接続口径: $\phi 70$ 対応壁厚: 160~300 壁穴径: $\phi 120$ KIB・IB-4771-L[左排気]

※寸法	
FF-70-062	推奨:255, 最短:205
FF-70-062K	推奨:325, 最短:275

KIB・IB-4771-L[左排気](壁掛)	A(後出し):10
------------------------	-----------

FF-70-062L・FF-70-062LK (壁掛うしろ左タイプ) 接続口径: $\phi 70$ 対応壁厚: 140~280 壁穴径: $\phi 120$ KIB・IB-4771-L[左排気]を除く

※寸法	
FF-70-062L	(275)
FF-70-062LK	(345)

EHK・EHI-4766(壁掛)	A(後出し):10
KIB・IB-4771・3971(壁掛)	A(後出し):10

FF-80-092 接続口径 給気: $\phi 80$ 排気: $\phi 100$ 対応壁厚: 150~290 壁穴径: $\phi 140$

EPG-5903F, PG-5304F	A(後出し):150~390 B(横出し):150~390
---------------------	----------------------------------

FF-49-01 接続口径: $\phi 49$ 対応壁厚: 135~240 壁穴径: $\phi 83 \sim \phi 96$

DB-1510・910	A(後出し):150~220	—
	C(左横出し):30以上	(C寸法+壁厚):70~250
	D(右横出し):150~220	—
DB-1813・1513	A(後出し):150 ^{*1} ~220	—
	C(左横出し):30以上	(C寸法+壁厚):70~250
	D(右横出し):150~220	—
DBT-1811	A(後出し):150 ^{*2} ~220	—
	B(横出し):150~220	—

・壁厚が135未満のときは、別売のFWT-7NS(P71参照)が必要です。
 ・壁厚が240以上のときは、別売のFWT-7B(P71参照)が必要です。
 ※1. 別売部品の排気エルボ(UL-GC3E)(P71参照)を使用することで最小30にすることができます。
 ※2. 別売部品の排気エルボ(UL-GC3E)(P71参照)を使用することで最小110にすることができます。

FF-49-02E・FF-49-02EW(厚壁用) 接続口径: $\phi 49$ 対応壁厚: 160~300^{*1} 壁穴径: $\phi 120$

EDB-1512・1212	A(後出し):140 ^{*2} ~400	(A寸法+壁厚):300~560 ^{*3}
	C(左横出し):30以上	(C寸法+壁厚):115~280 ^{*4}
	D(右横出し):140~400	(D寸法+壁厚):300~560 ^{*3}



※1. FF-49-02EW(厚壁用)は250~390です。
 ※2. 不燃物との離隔距離です。
 可燃物の場合は150以上離してください。
 ※3. FF-49-02EW(厚壁用)は390~650です。
 ※4. FF-49-02EW(厚壁用)は205~370です。

FF-49-03E(保温材付) 接続口径: $\phi 49$ 対応壁厚: 135~240 壁穴径: $\phi 83 \sim \phi 96$

EDB-1513RGFL	A(後出し):150 ^{(※1)}} ~220	—
EDB-1213RGFL	B(左横出し):30以上	(C寸法+壁厚):70~250
	C(右横出し):150~220	—

・壁厚が135未満のときは、別売のFWT-7NS(P71参照)が必要です。
 ・壁厚が240以上のときは、別売のFWT-7B(P71参照)が必要です。
 (※1) 別売部品の排気エルボ(UL-GC3E)(P71参照)を使用することで最小50にすることができます。

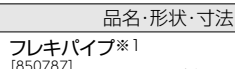
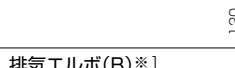
FF用給排気筒関連(接続口径φ70)

形状・寸法(mm) [材質:SUS304]	品名	全長(mm)	価格
伸縮管 ※1 	伸縮管210 [850786]	L:250~333	¥2,420 (税抜¥2,200)
	伸縮管310 [920289]	L:370~573	¥3,190 (税抜¥2,900)
	伸縮管610 [884568]	L:590~995	¥3,960 (税抜¥3,600)
排気アダプタ ※1 	排気アダプタ [901993]	L:120	¥1,320 (税抜¥1,200)
	排気アダプタ200 [886884]	L:200	¥1,980 (税抜¥1,800)
品名・形状・寸法(mm) [材質:SUS304]			価格
フレキパイプ ※1 			¥4,400 (税抜¥4,000)
排気エルボ(A) ※1 			¥2,420 (税抜¥2,200)
排気エルボ(B) ※1 			¥2,090 (税抜¥1,900)
排気エルボ(D) ※1 			¥5,170 (税抜¥4,700)
厚壁アダプターD [810559] 対応壁厚:390~530mm ※300~390mmの壁には取り付けできません。			¥4,510 (税抜¥4,100)
厚壁アダプターセット (FF-70-082R(K)用) [885722]			¥5,830 (税抜¥5,300)

※1. 抜け防止金具(φ70用)は付属していません。

品名・形状・寸法(mm)	価格
メスメスジョイント ※1 [810560] ※給気側に給気ホースを使用せず、ステンレス管にする場合に使用します。	¥1,870 (税抜¥1,700)
抜け防止金具(φ70用) [901992]	¥396 (税抜¥360)
給気ホース(φ70用) [809966]	¥4,840 (税抜¥4,400)
給気ホース固定金具(B) [901983]	¥594 (税抜¥540)

品名・形状	長さ(mm)	適応給排気筒セット	価格
寒冷地用給気ホース(φ70用) ※給気ホースが結露する場合に使用します。	1,530 [885012]	FF-70-092 FF-70-082(K)	¥19,250 (税抜¥17,500)
	500 [885011]	FF-70-062(K)	¥14,080 (税抜¥12,800)

エコフィール用保温材セット(接続口径φ70)

給排気筒・排気筒の結露防止に使用します。

品名・型名・形状・寸法(mm)	価格
給排気筒保温材セット VK-HZ-061 (φ70用) [810417] ※FF-70-062(K)・FF-70-062L(K)・FF-70-082R(K)用	¥5,940 (税抜¥5,400)
給排気筒保温材セット VK-HZ-091 (φ70用) [810418] ※FF-70-092・FF-70-082(K)用	¥6,380 (税抜¥5,800)
排気筒保温材 [803925]	¥2,640 (税抜¥2,400)
排気エルボ保温材 [885046]	¥2,090 (税抜¥1,900)

FF用給排気筒関連(接続口径φ100:排気側 / 接続口径φ80:給気側)

EPG-5903F, PG-5304F用

接続口径φ100:排気側 (NKPφ100)			
形状・寸法(mm) [材質:SUS304]	品名	全長(mm)	価格
直管 	直管L600 [883046]	L:650	¥5,280 (税抜¥4,800)
	直管L900 [883047]	L:950	¥7,040 (税抜¥6,400)
短管 	短管L55 [885078]	L:105	¥3,960 (税抜¥3,600)
	短管L100 [885079]	L:150	¥4,070 (税抜¥3,700)
スライド管 	スライド管(L145~190) [885080]	L:195~240	¥6,050 (税抜¥5,500)
	スライド管(L180~260) [885081]	L:230~310	¥6,160 (税抜¥5,600)
	スライド管(L255~410) [883460]	L:305~460	¥6,380 (税抜¥5,800)
	スライド管(L405~710) [883048]	L:455~760	¥9,020 (税抜¥8,200)
品名・形状・寸法(mm) [材質:SUS304]			価格
フレキ管(L450) [885082]			¥10,120 (税抜¥9,200)
90°エルボ [883049]			¥4,840 (税抜¥4,400)
45°エルボ [885083]			¥4,840 (税抜¥4,400)
品名・形状・寸法(mm) [材質:SUS304]			価格
厚壁用トップ [885088]			¥25,080 (税抜¥22,800)

温水ボイラエコフィール用保温材セット(接続口径φ100)

給排気筒・排気筒の結露防止に使用します。





品名・型名・形状・寸法(mm)	価格
給排気筒保温材セット VK-HZ-801 [885084] ※FF-80-092用	¥10,560 (税抜¥9,600)
排気筒保温材 [885085]	¥3,960 (税抜¥3,600)
排気エルボ保温材 [885086]	¥5,280 (税抜¥4,800)

接続口径φ80:給気側			
形状・寸法(mm) [材質:SUS304]	品名	全長(mm)	価格
直管(φ80用) 	直管L600 [885089]	L:628	¥3,300 (税抜¥3,000)
	直管L900 [885090]	L:928	¥3,850 (税抜¥3,500)
スライド管(φ80用) 	スライド管(L180~250) [885091]	L:208~278	¥3,300 (税抜¥3,000)
	スライド管(L250~350) [885092]	L:278~378	¥3,520 (税抜¥3,200)
	スライド管(L350~550) [885093]	L:378~578	¥4,070 (税抜¥3,700)
	スライド管(L550~950) [885094]	L:578~978	¥5,720 (税抜¥5,200)
品名・形状・寸法(mm)			価格
フレキ管(L450)(φ80用) [885095]			¥5,720 (税抜¥5,200)
90°エルボ(φ80用) [885096]			¥2,640 (税抜¥2,400)
45°エルボ(φ80用) [885097]			¥2,640 (税抜¥2,400)
給気ジョイント(φ80用) [885099]			¥2,750 (税抜¥2,500)
品名・形状			価格
抜け防止金具(φ80用) [885098]			¥528 (税抜¥480)
給気ホース取付金具(φ80用) [803431]			¥1,980 (税抜¥1,800)

品名・形状	長さ(mm)	適応給排気筒セット	価格
寒冷地用給気ホース(φ80用) [885087]	1,000	FF-80-092	¥19,800 (税抜¥18,000)

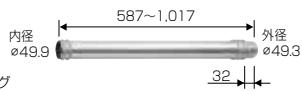
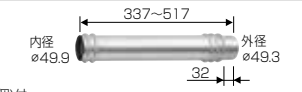
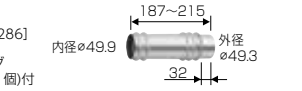
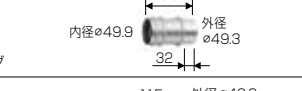
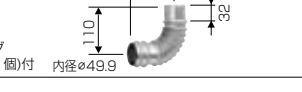
関連部品 (※北海道地区において一部取扱いのない商品がございますので、ご了承ください。)

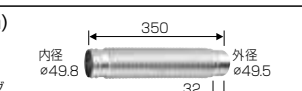
FF用給排気筒関連(接続口径φ49) EDB-1512RGF・1212RGF・1513RGFL・1213RGFL、DB-1510RGF・910RGF・1813RGFL・1513RGFL、DBT-1811RGF用

品名・型名・形状・寸法(mm)	材質	価格
1m伸縮管 UL-A3E [884288]  587~1,017 内径φ49.9 外径φ49.3 ※接続部2重Oリング ※ストッパーリング(1個)付	SUS304	¥4,730 (税抜¥4,300)
50cm伸縮管 UL-B3E [884287]  337~517 内径φ49.9 外径φ49.3 ※接続部2重Oリング ※ストッパーリング(1個)付	SUS304	¥3,740 (税抜¥3,400)
20cm伸縮管 UL-D3E [884286]  187~215 内径φ49.9 外径φ49.3 ※接続部2重Oリング ※ストッパーリング(1個)付	SUS304	¥2,640 (税抜¥2,400)
短管※1 L63-E [885778]  95 内径φ49.9 外径φ49.3 ※接続部2重Oリング	SUS304	¥1,540 (税抜¥1,400)
エルボ※1 UL-C3E [884289]  115 外径φ49.3 110 内径φ49.9 ※接続部2重Oリング ※ストッパーリング(1個)付	SUS304	¥2,860 (税抜¥2,600)
排気エルボ※1 UL-QC3E [887306]  200 外径φ49.3 内径φ49.9 (95)スライド管なし (127~197)スライド管あり ※スライド管付	SUS304	¥5,170 (税抜¥4,700)
自在管(35cm) UL-M3SE [884290]  350 内径φ49.8 外径φ49.5 ※接続部2重Oリング ※ストッパーリング(1個)付	SUS304	¥3,410 (税抜¥3,100)
給気ホース(φ49用)  長さ:1,000 [810329] 長さ:2,000 [810330] 長さ:3,000 [810331]	オレフィン系樹脂	¥2,860 (税抜¥2,600) ¥5,830 (税抜¥5,300) ¥8,690 (税抜¥7,900)
給気ホース固定金具 VH-KHK-49 [810335] 	メッキ鋼板	¥1,100 (税抜¥1,000)

※1. ストッパーリング(抜け防止金具)は付属していません。

品名・型名・形状・寸法(mm)	材質	価格
断熱カバー(3m) UL-GN [804075] 	ガラス繊維	¥4,730 (税抜¥4,300)
ストッパーリング(抜け防止金具) UL-L [804089] 	SUS304	¥264 (税抜¥240)
うす型給排気筒スペーサー FWT-7NS [810332]  135 124 ※壁厚1.35mm未満に使用 ※EDB-1512RGF・1212RGFは取付不可	SUS304	¥2,090 (税抜¥1,900)
うす型給排気筒厚壁用アダプター FWT-7B [803359]  175 74 内径φ49.8 対応壁厚:240~370mm ※EDB-1512RGF・1212RGFは取付不可	SUS304	¥2,860 (税抜¥2,600)

品名・形状	長さ(mm)	適応給排気筒セット	価格
寒冷地用給気ホース [885013]  内径φ50 内径φ50	1,000	FF-49-01 FF-49-02E FF-49-03E	¥13,750 (税抜¥12,500)

※給気ホースが結露する場合に使用します。

温水暖房エコフィール用保温材セット(接続口径φ49)

給排気筒・排気筒の結露防止に使用します。

品名・型名・形状・寸法(mm)	価格
給排気筒保温材セット VK-HZ-02E [884281]  300 φ60 内径φ102 外径φ152 ※FF-49-02E・FF-49-02EW用	¥6,820 (税抜¥6,200)
排気筒保温材 [884282]  1,000 内径φ61 外径φ101	¥2,420 (税抜¥2,200)
排気エルボ保温材 [885045]  内径φ61 外径φ101	¥1,870 (税抜¥1,700)

暖房ボイラ専用部品

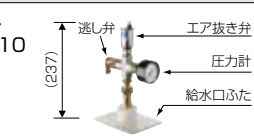
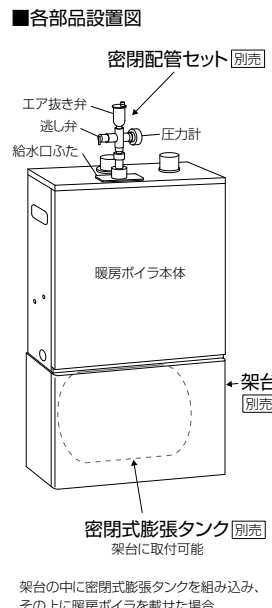
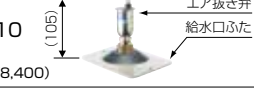
品名・型名・形状・寸法(mm)・仕様・価格	■各部品設置図
密閉配管セット VH-MHS-1510 [810333]  ¥24,970 (税抜¥22,700)	 密閉配管セット(別売) エア抜き弁 逃し弁 給水口ふた 圧力計 暖房ボイラ本体 密閉式膨張タンク(別売) 架台(別売)
エア抜きセット VH-ANS-1510 [883670]  ¥9,240 (税抜¥8,400)	
架台 ¥36,080 (税抜¥32,800) VH-KD-1511 (W:470) [885736] 適用機種: DB-1811RGF・1510RGF・910RGF 287 DB-1813RGFL・1513RGFL VH-KD-E1511 (W:540) [885737] 適用機種:EDB-2412RGF・1912RGF・1512RGF・1212RGF・1513RGFL・1213RGFL ※密閉式膨張タンク取付可能	
密閉式膨張タンク N-12 (直径272、幅317) [888218] ¥22,000 (税抜¥20,000) 最大システム水量:47L以下 R10-18 (直径273、幅415) [888219] ¥29,700 (税抜¥27,000) 最大システム水量:70L以下 ※写真はN-12です。 [★]R10-18はG3/4です。(付属の変換アダプタでR3/4に変換可能)	

型名・形状・寸法(mm)	適用機種	価格
本体固定具セット VH-HK-160 [801113]  160 27 240	EDB-2412RGF・1912RGF EDB-1512RGF・1212RGF EDB-1513RGFL・1213RGFL DB-1811RGF・1510RGF DB-910RGF DB-1813RGFL・1513RGFL	¥1,980 (税抜¥1,800)

EPG・PGシリーズ専用部品

品名・型名・形状	価格
換気扇連動リレーセット VK-KRR-75 [887693] 	¥5,500 (税抜¥5,000)

※EPG・PGシリーズの運転と同時に換気扇も運転させることができます。

転倒防止金具

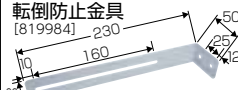
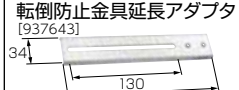
形状・寸法(mm)	価格	形状・寸法(mm)	価格
転倒防止金具 [819984]  50 230 160 23 12 30	¥1,430 (税抜¥1,300)	転倒防止金具延長アダプタ [937643]  34 130 192	¥528 (税抜¥480)

不凍液・補充液

不凍液等の別売部品は必ず当社指定の部品をご使用ください。他を使用しますと機器の性能が発揮できない場合があります。

品名・形状・寸法・仕様	価格
不凍液 VH-LLB-18-36 [292516] (18L、ロングライフ) 凍結温度:-36℃ ※不凍液の廃液は環境汚染等のおそれがあり、法令で義務付けられていますので、産業廃棄物処理業者に処理を依頼してください。	¥26,400 (税抜¥24,000)
補充液 VH-HB-2 [292514] (2L、ロングライフ) ※不凍液が蒸発して水位が下がったときに補充します。 [長府不凍液専用品]	¥1,540 (税抜¥1,400)

寸法図

ネジの呼称/R:オネジ(テーパ) G:オネジ(ストレート) Rc:メネジ(テーパ) Rp:メネジ(ストレート)

KIB-3970DE

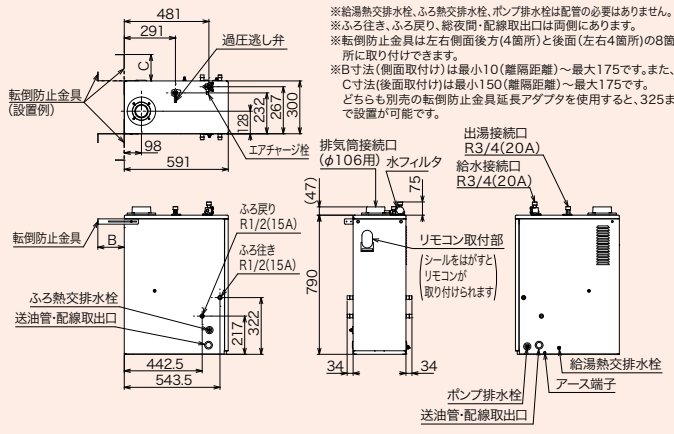

KIB-4771DKF/KIB-3971DKF

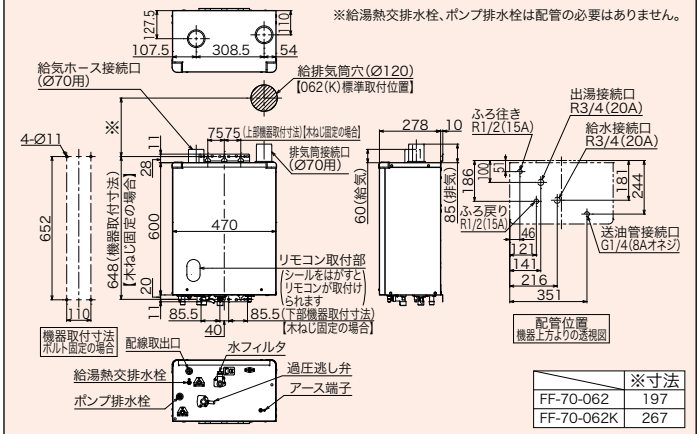

KIB-4771DKF-L

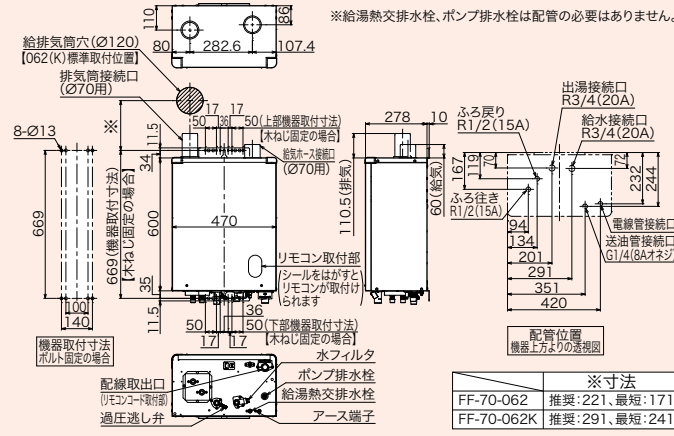

IB-4770DE/IB-3970DE

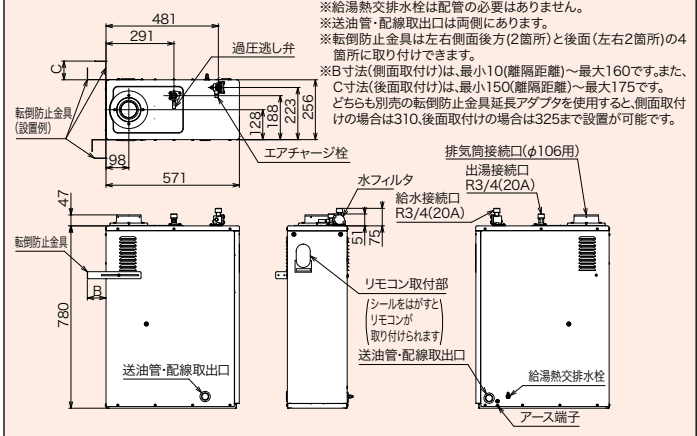

IB-4770DF/IB-3970DF

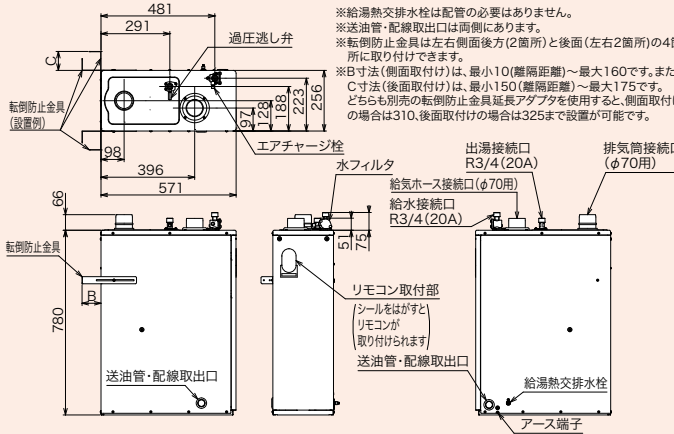

IB-4771DKF/IB-3971DKF

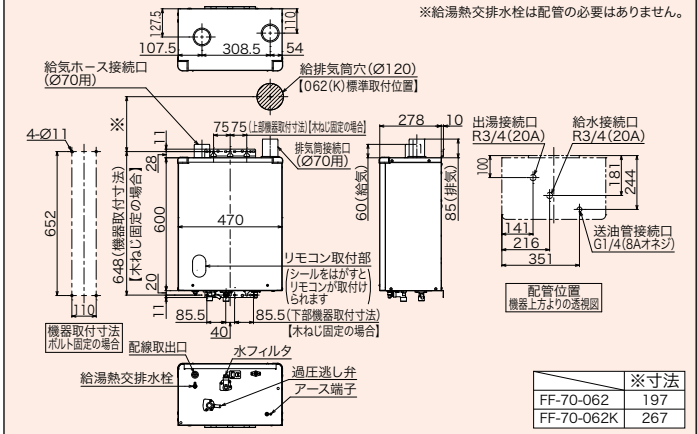

IB-4771DKF-L

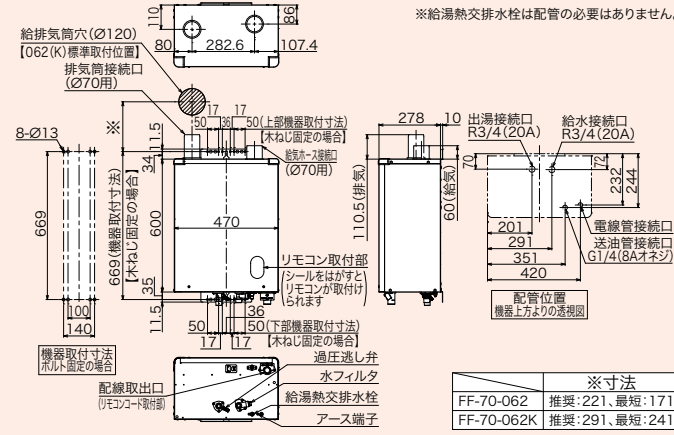

KIB-3867FAG

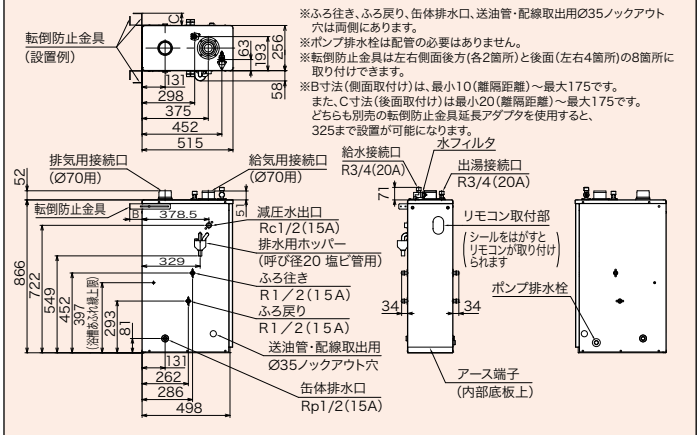

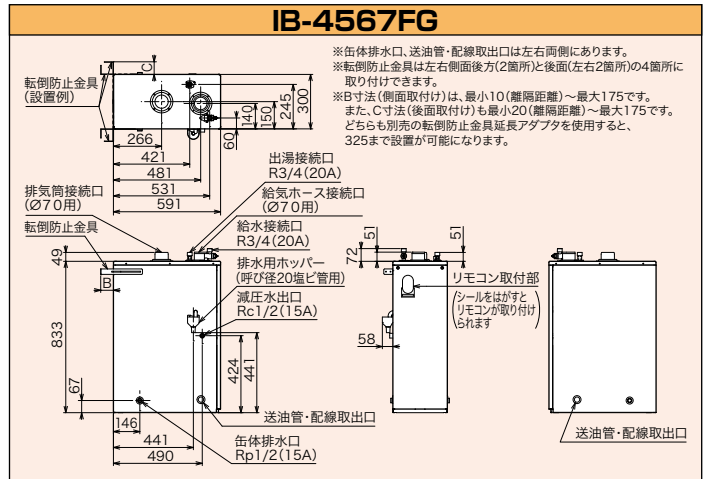
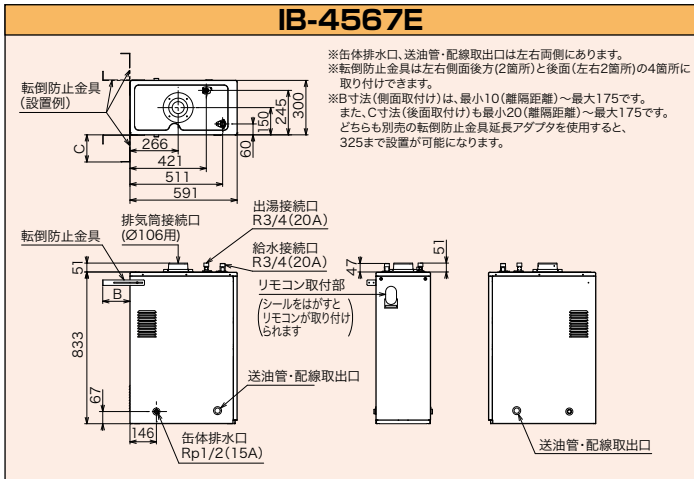
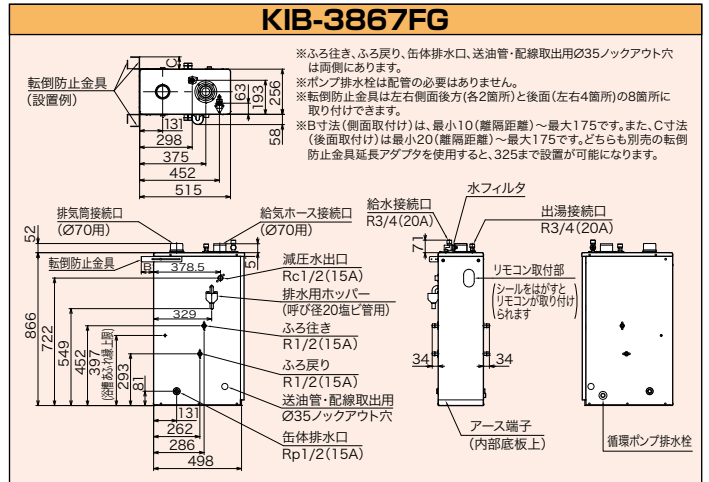
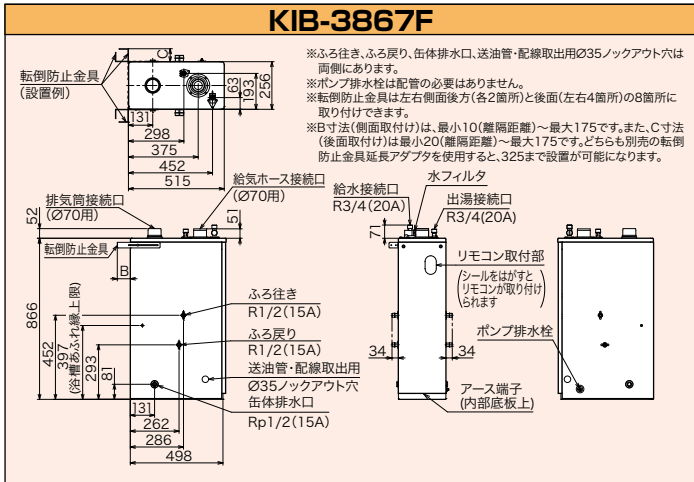
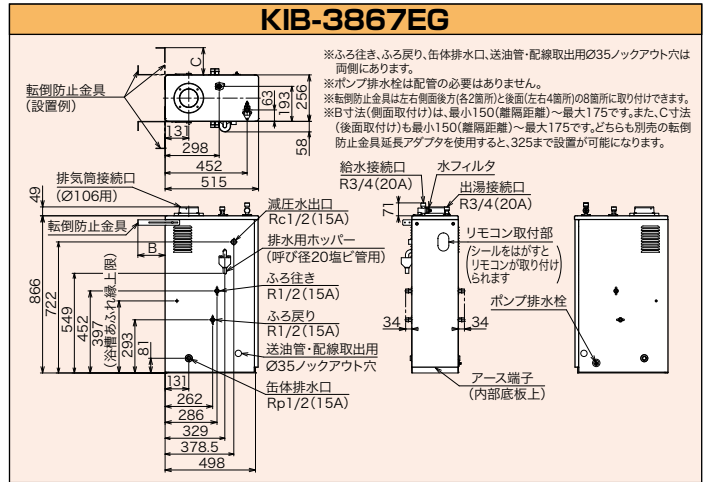
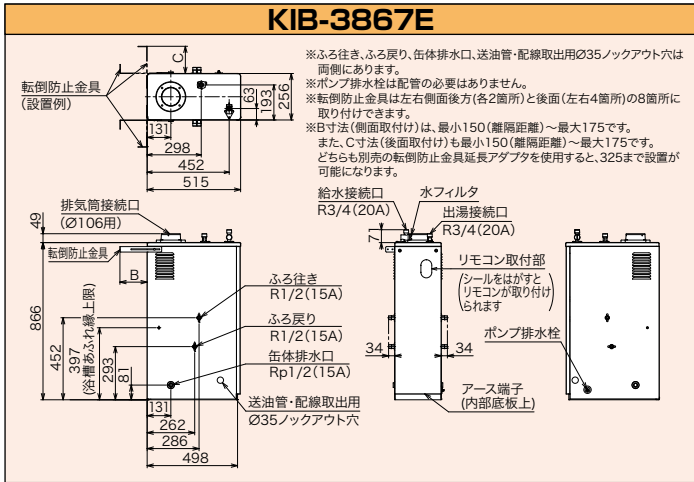
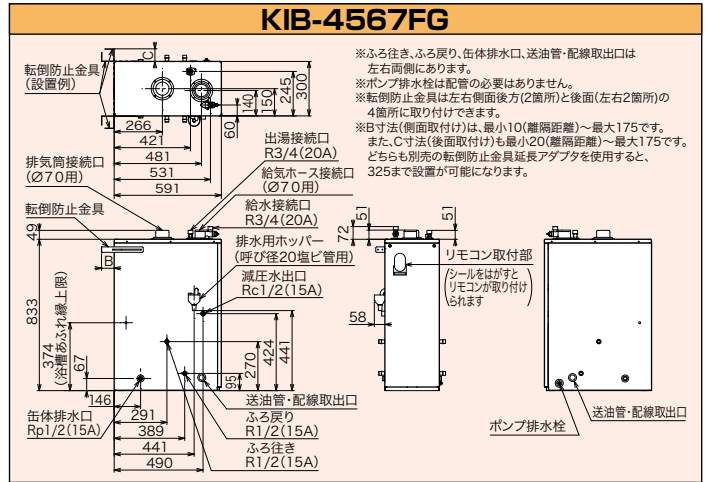
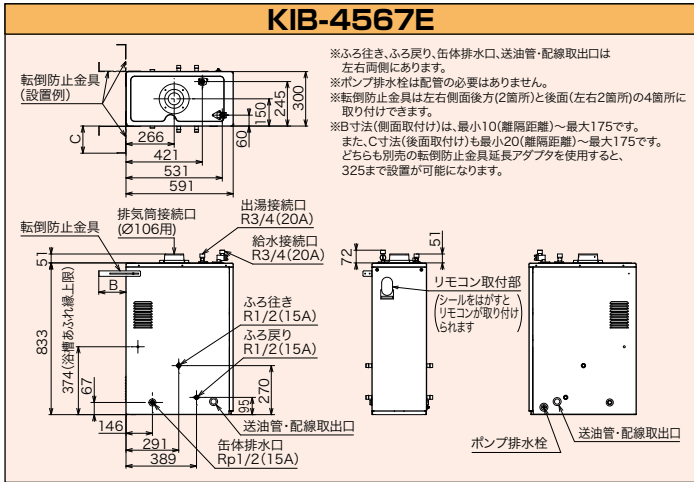

寸法図

ネジの呼称/R:オネジ(テーパ) G:オネジ(ストレート) Rc:メネジ(テーパ) Rp:メネジ(ストレート)

IB-3867E

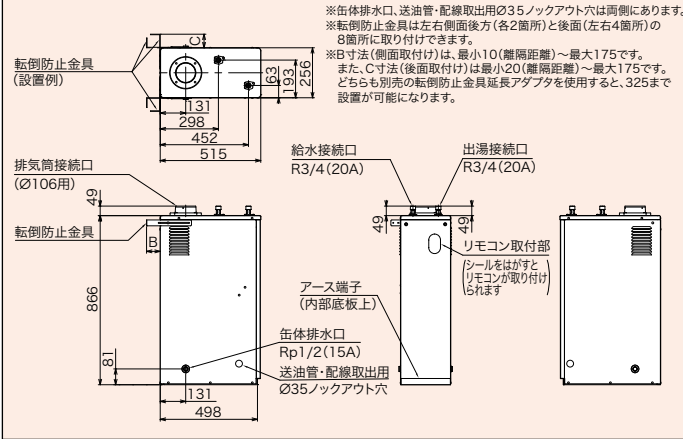

IB-3867EG

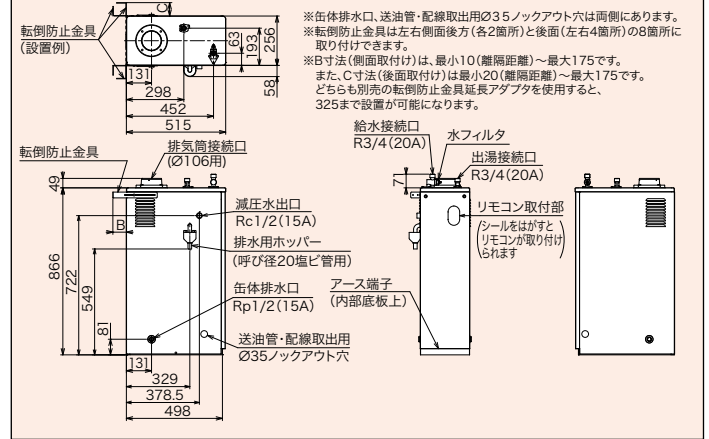

IB-3867F

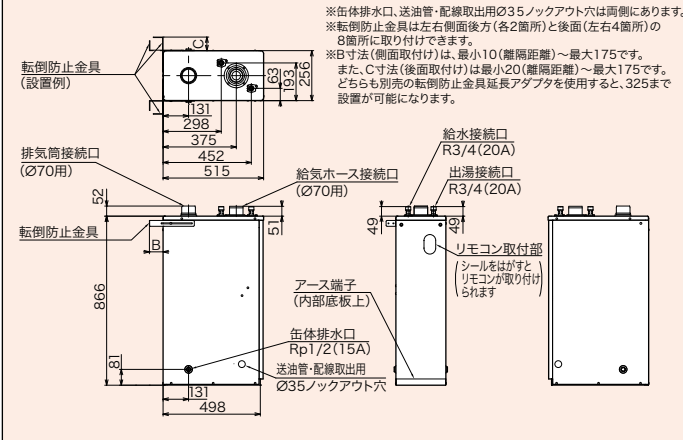

IB-3867FG

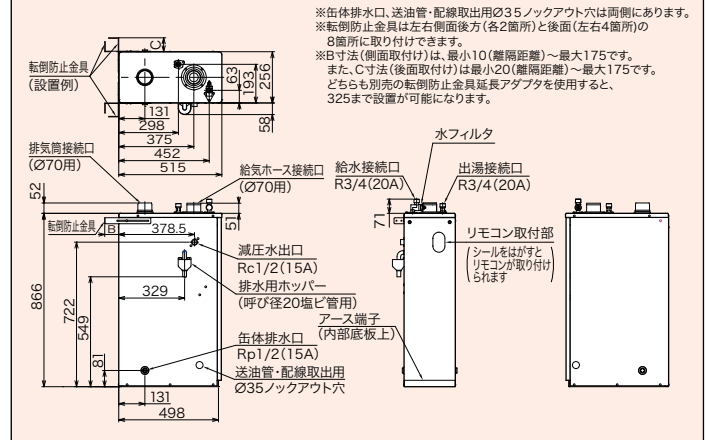

EPG-5903

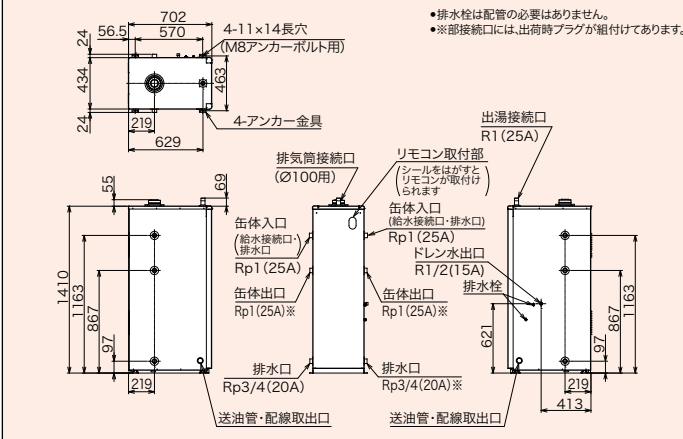

EPG-5903W

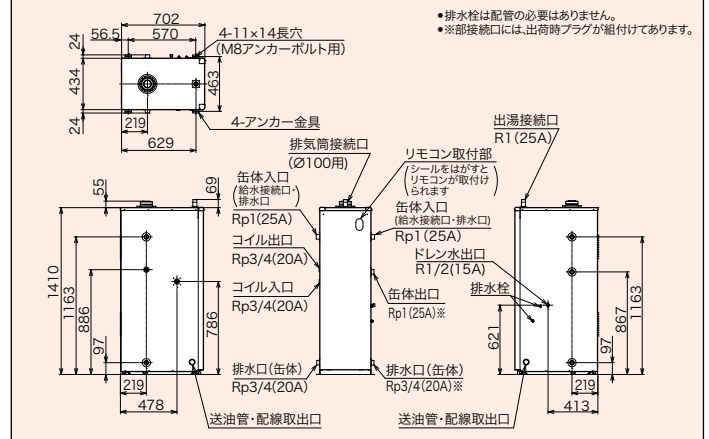

EPG-5903F

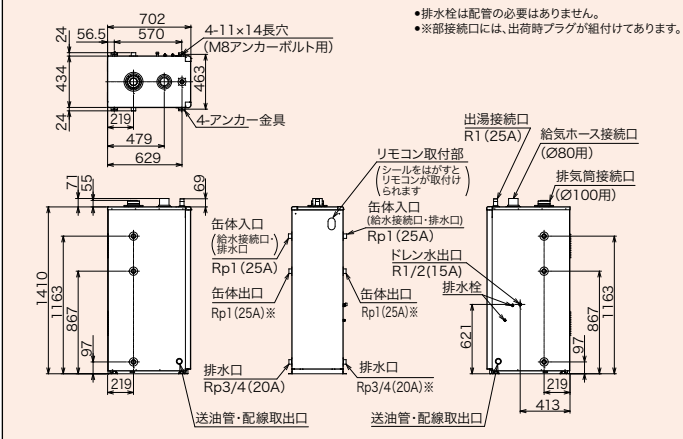

EPG-4403

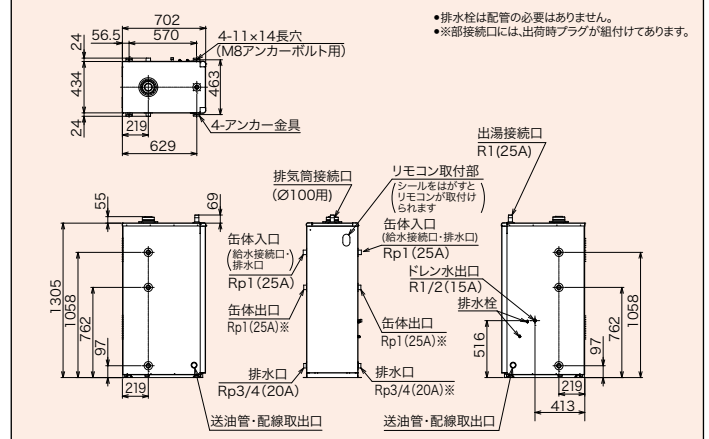

PG-5304

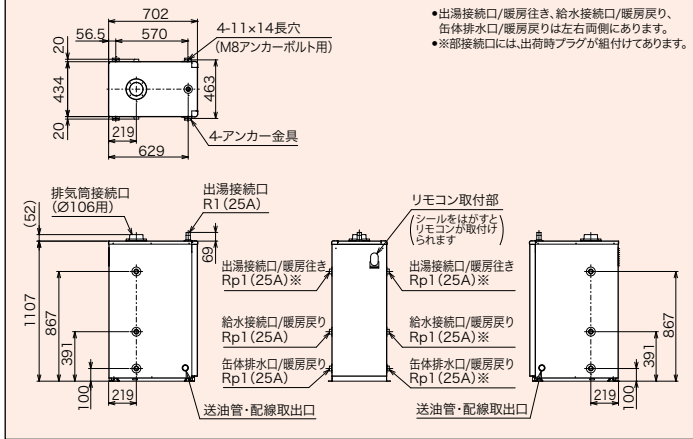

PG-5304W

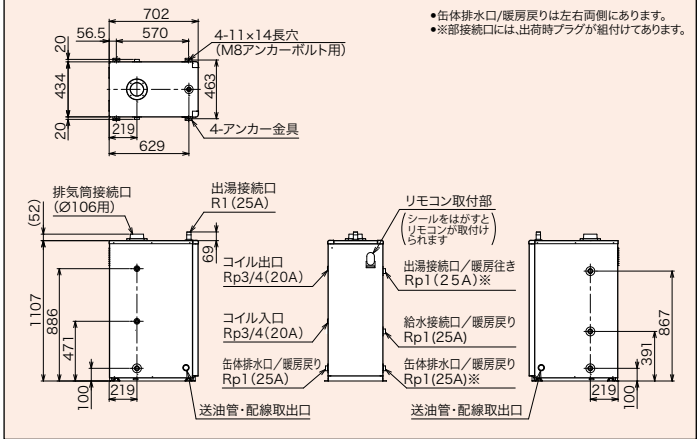

PG-5304F

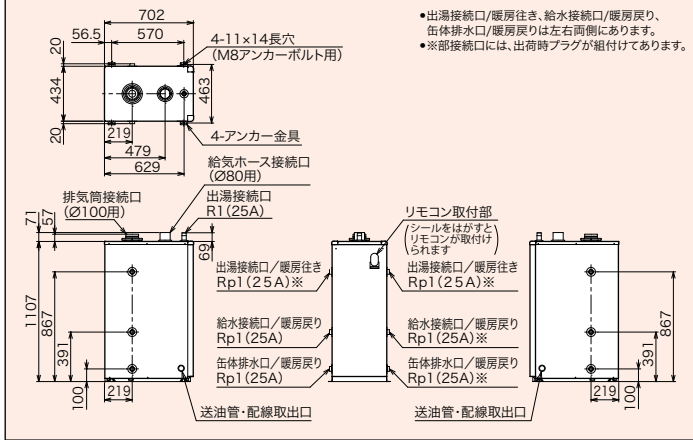

PG-4004

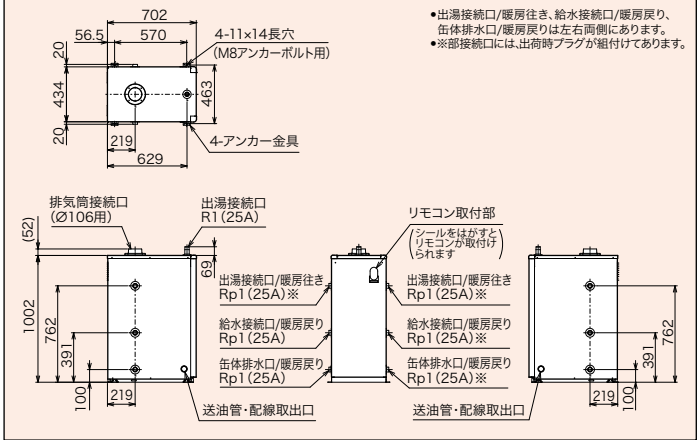

PG-4004W

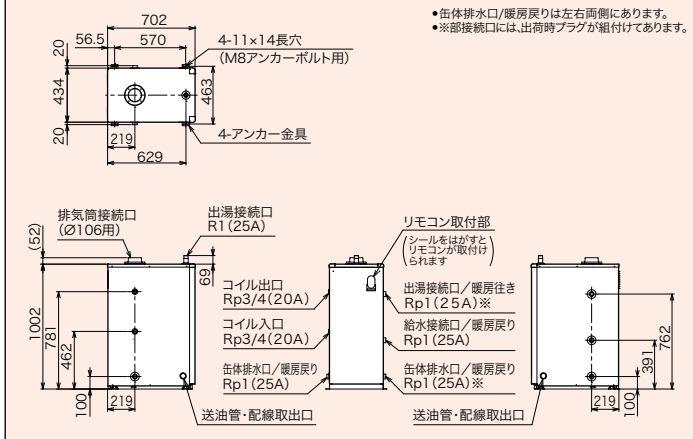

PG-4004F

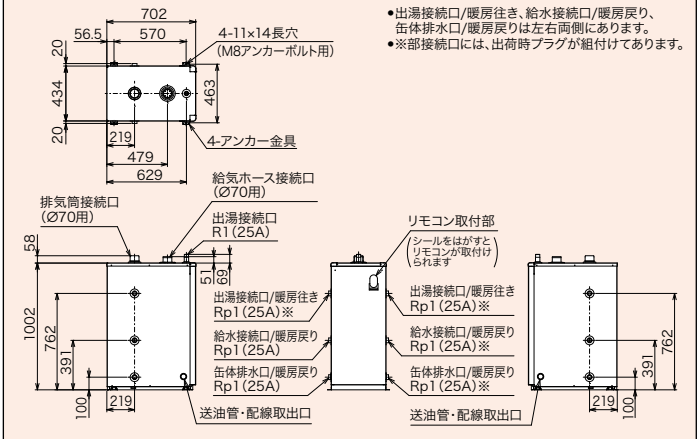

PG-4004WF

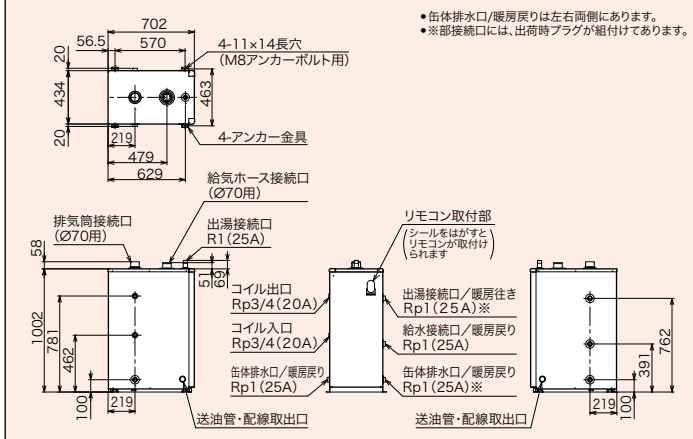

PG-7004

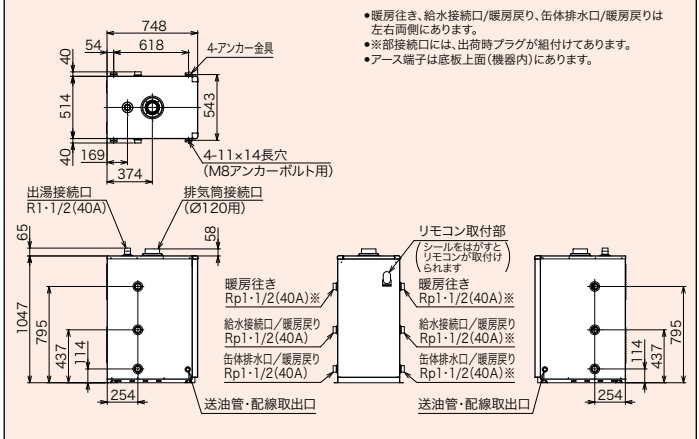

寸法図

ネジの呼称/R:オネジ(テーパ) G:オネジ(ストレート) Rc:メネジ(テーパ) Rp:メネジ(ストレート)

LHG-4010S

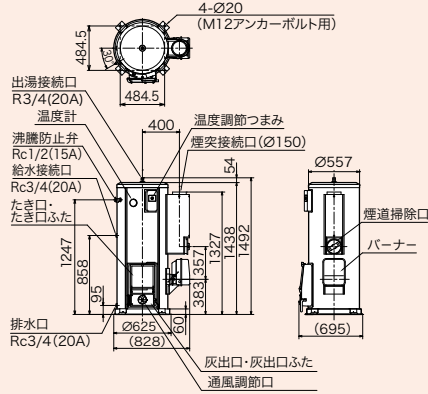

JPK-N6

※パーナー接続口は3カ所のうち1カ所を選んで取付可。
 ※ ϕ 寸法は、ピッチ100仕様。

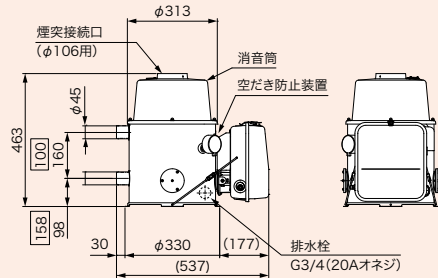

CH₂S-6

※パーナー取付け左・右可能。(左・右キャップ付)
 焚口開口寸法/幅220×高140(mm)

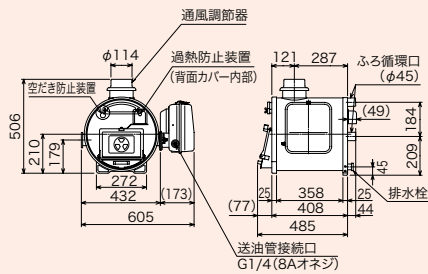

CHS-6

※パーナー取付け左右可能。(左・右キャップ付)
 焚口開口寸法/幅220×高140(mm)

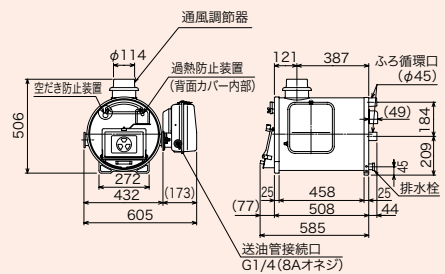

EDB-2412RGF/EDB-1912RGF

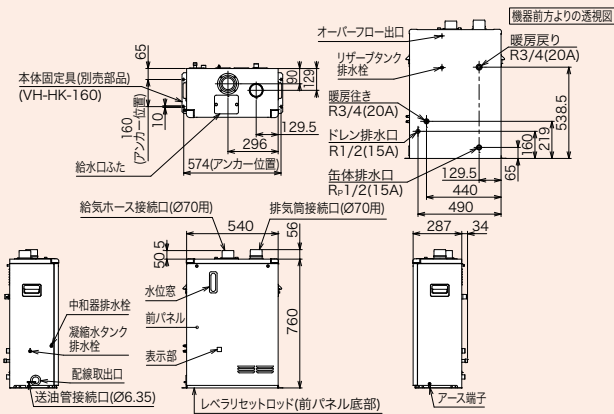

※中和器排水栓、凝縮水タンク排水栓、リザーブタンク排水栓は配管の必要はありません。

EDB-1512RGF

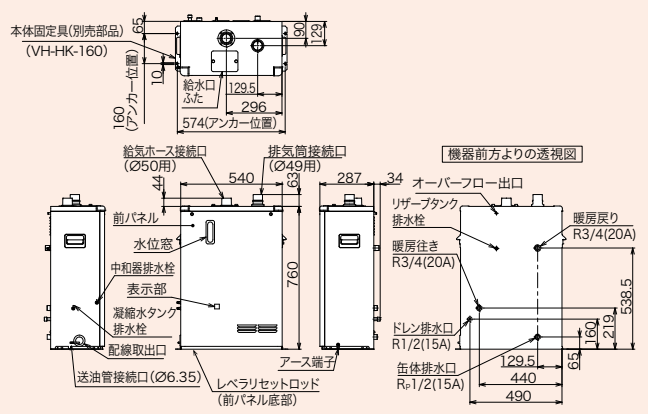

※中和器排水栓、凝縮水タンク排水栓、リザーブタンク排水栓は配管の必要はありません。

EDB-1212RGF

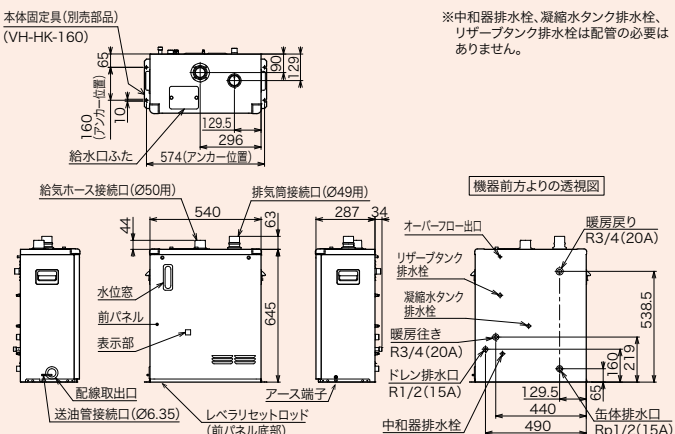

※中和器排水栓、凝縮水タンク排水栓、リザーブタンク排水栓は配管の必要はありません。

EDB-1513RGFL

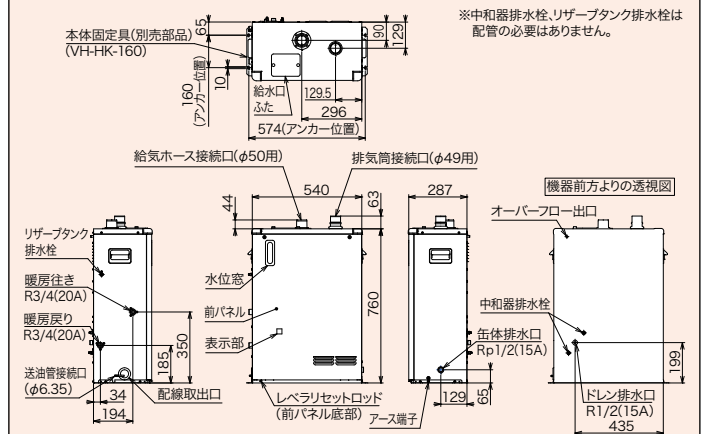

※中和器排水栓、リザーブタンク排水栓は配管の必要はありません。

寸法図

ネジの呼称/R:オネジ(テーパ) G:オネジ(ストレート) Rc:メネジ(テーパ) Rp:メネジ(ストレート)

EDB-1213RGFL

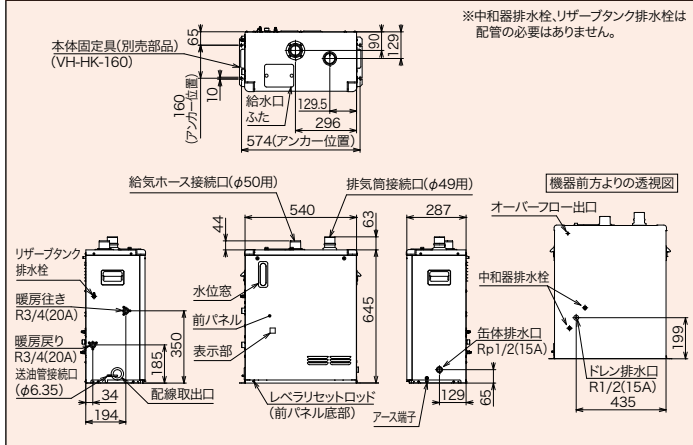

DB-1811RGF

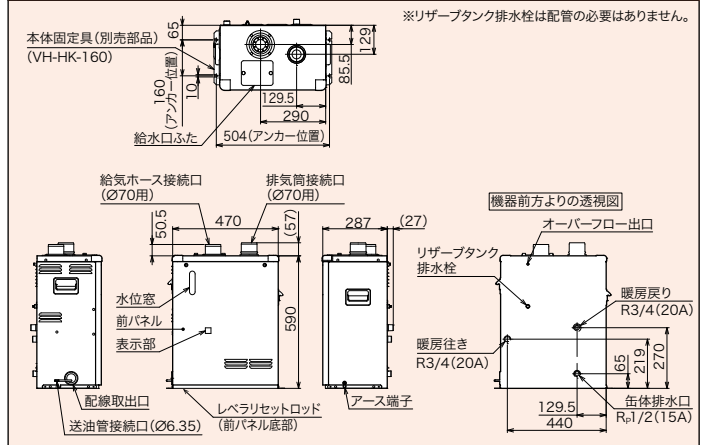

DB-1510RGF/DB-910RGF

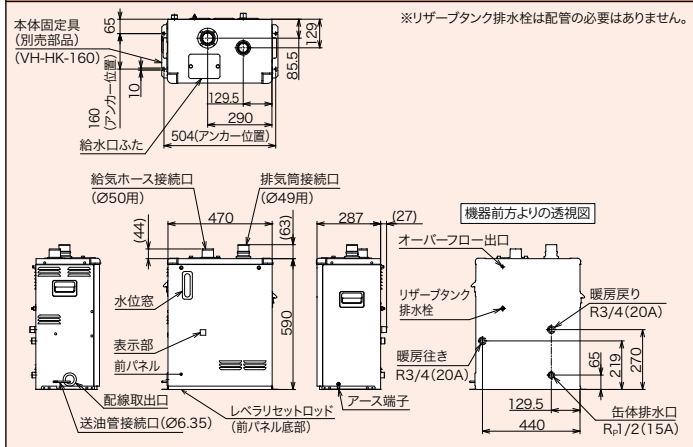

DB-4004F

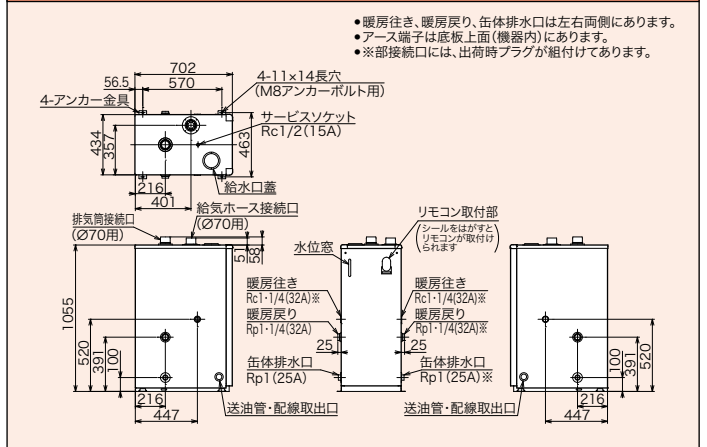

DB-4004

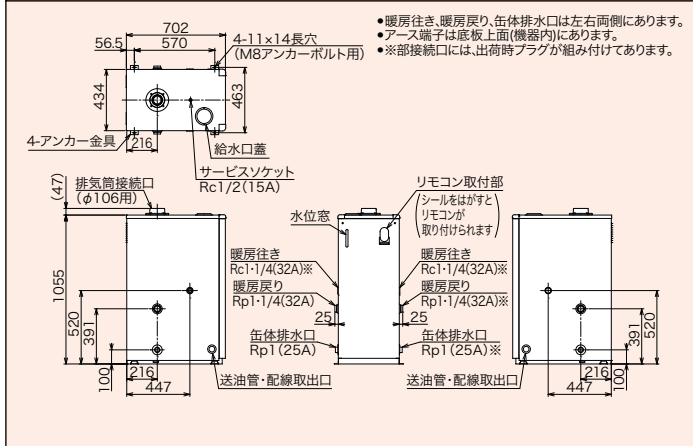

DBT-1811RGF

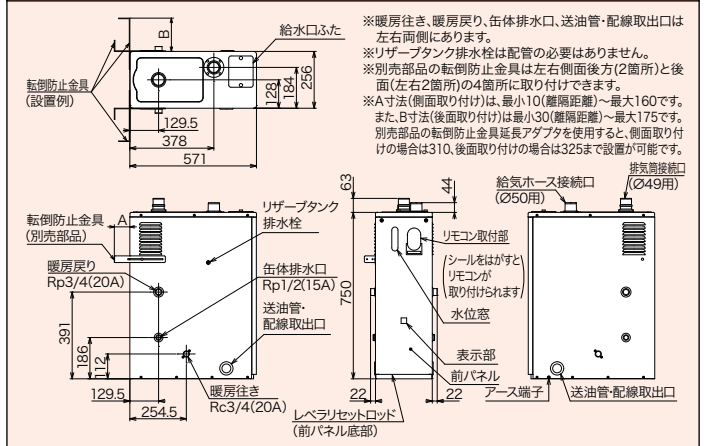

DB-1813RGFL/DB-1513RGFL

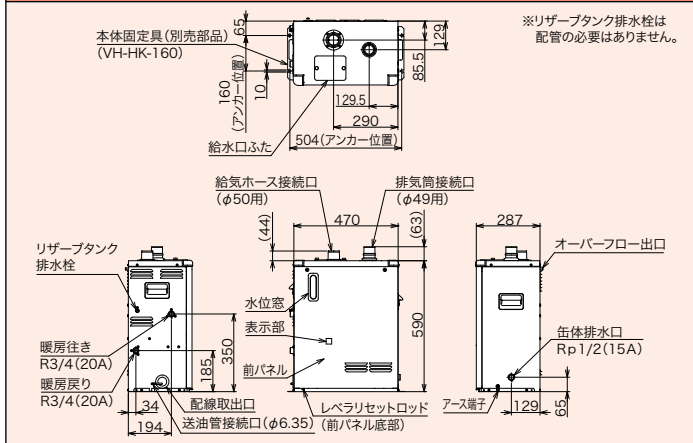

BDU-303

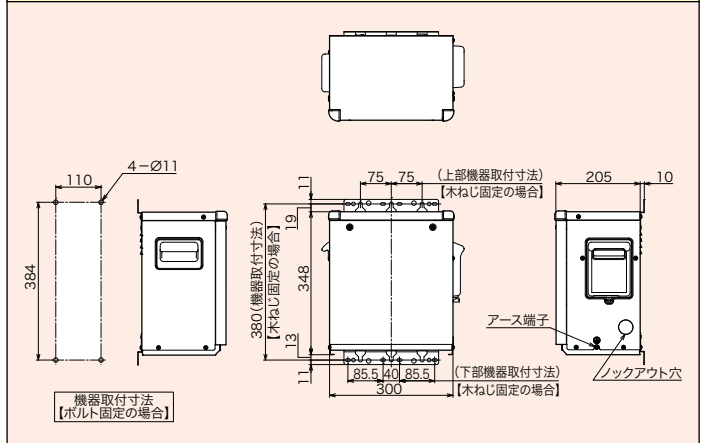

寸法図

ネジの呼称/R:オネジ(テーパ) G:オネジ(ストレート) Rc:メネジ(テーパ) Rp:メネジ(ストレート)

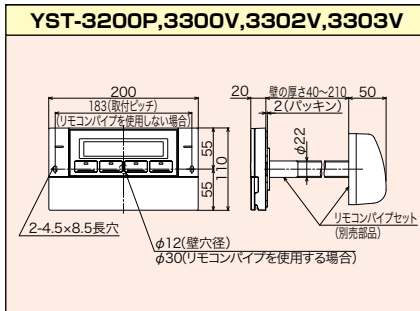
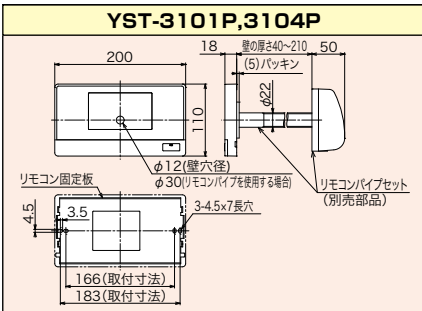
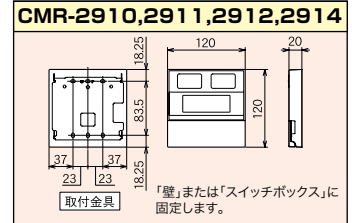
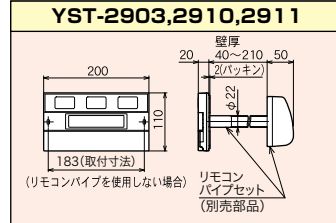
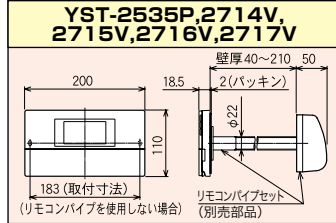
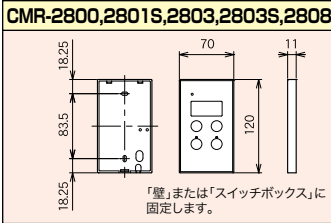
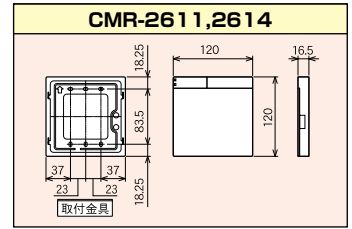
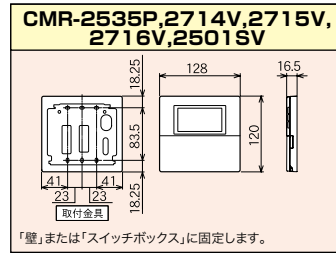
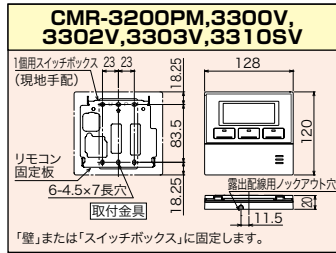
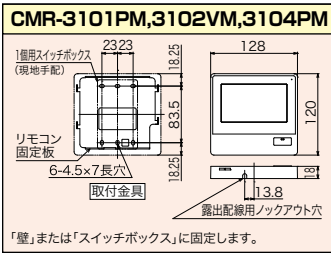

仕様表

機種	仕様 給湯出力 (kW[kcal/h])	追焚出力 (kW[kcal/h])	缶容量 (L) 給湯	給湯量 (50°Cup) (L/h)	燃料消費量 (kW[L/h]) 給湯	ノズル	最高使用圧力 (MPa[kgf/cm ²])	消費電力 (W)(50Hz/60Hz)				排気管接続径mm (給排気管径[mm])	質量 (kg)	区分名 (省エネ法)	構造名 (省エネ法)	エネルギー 消費効率(モード) (%)	連続 給湯効率 (%)	缶体 材質	
								給湯使用		給湯・ふろ同時使用									待機時
								点火時	燃焼時	点火時	燃焼時								
■エコフィール																			
EHK-4766DXE	46.5[40,000]	15 [12,900]	1.7	800	48.9[4.75]	1.45G リターンノズル	1.0[10]	115/110	95/90	185/175	160/155	2.3	100	44	III	III-1	91.0	主銅製 補助ステンレス製	
EHK-4766DXF								125/120	105/95	190/185	170/165	2.3	70(100)	43					
EHK-4766DAF								125/120	105/95	190/185	170/165	2.3	70(100)	43					
EHK-4766DKXF								140/135	110/105	200/190	170/165	2.3	70(100)	36					
EHK-4766DKF								140/135	110/105	200/190	170/165	2.3	70(100)	36					
EHI-4766DF	—	1.7	—	—	—	—	2.0	70(100)	39	I	I-1	91.8	—						
EHI-4766DKF	46.5[40,000]	1.5	800	48.9[4.75]	—	—	2.0	70(100)	33										
EHK-4767SXGH	45.3[39,000]	15.3[13,200]	15.2	780	47.7[4.64]	1.2G	0.2[2.0]	110/105	85/80	173/170	143/140	2.3	100	44	IV	—	80.0	95.0	
EHK-4567SAGH		—	17.0	—	—	—	—	1.8	100	39	II	—	80.5						
EHI-4567SGH	—	—	—	—	—	—	—	1.8	100	39	II	—	80.5	IV	—	81.0	—		
EHK-4567SAG	45.3[39,000]	15.3 [13,200]	15.2	780	47.7[4.64]	1.2G	0.1[1.0]	110/105	85/80	173/170	143/140	2.3	100					43	
EHK-3867SAG	37.8[32,500]	13.0	650	39.8[3.87]	1.1G	100/100		75/75	165/165	140/140	2.3	100	33						
EHK-3867F	37.8[32,500]	13.0	650	39.8[3.87]	1.1G	100/100		80/75	165/165	140/140	2.3	70(100)	32						
EHI-4567SG	45.3[39,000]	—	17.0	780	47.7[4.64]	1.2G		110/105	85/80	—	—	1.8	100	38	II	—	80.5	—	
EHI-3867SG	37.8[32,500]	—	14.5	650	39.8[3.87]	1.1G		100/100	75/75	—	—	1.8	100	29					
EHI-3867F	37.8[32,500]	—	14.5	650	39.8[3.87]	1.1G	100/100	80/75	—	—	1.8	70(100)	28						

◆リモコンON/OFF時の平均値(リモコン個数は、[給湯+強制追いだし]が2個、[給湯・暖房専用]が1個)

機種	仕様 給湯出力 (kW[kcal/h])	追焚出力 (kW[kcal/h])	缶容量 (L) 給湯	給湯量 (50°Cup) (L/h)	燃料消費量 (kW[L/h]) 給湯	ノズル	最高使用圧力 (MPa[kgf/cm ²])	消費電力 (W) (50Hz/60Hz)				排気管接続径mm (給排気管径[mm])	質量 (kg)	区分名 (省エネ法)	構造名 (省エネ法)	エネルギー 消費効率(モード) (%)	連続 給湯効率 (%)	缶体 材質						
								給湯使用		給湯・ふろ同時使用									待機時					
								点火時	燃焼時	点火時	燃焼時													
■水道直圧式																								
KIB-4771DKXF	46.5[40,000]	15 [12,900]	0.8	800	53.8[5.23]	1.45G リターンノズル	1.0[10]	70/65	125/120	140/135	190/185	2.0	70(100)	29	III	III-1	86.5	銅製						
KIB-4771DKXF-L								70/65	125/120	140/135	190/185	2.0	70(100)	29										
KIB-4770DAE								70/65	100/95	150/145	170/165	2.0	106	37										
KIB-4770DAF								70/65	115/110	150/145	180/185	2.0	70(100)	38										
KIB-4771DKAF								70/65	125/120	140/135	190/185	2.0	70(100)	29										
KIB-4771DKAF-L								70/65	125/120	140/135	190/185	2.0	70(100)	29										
KIB-4770DF								70/65	115/110	150/145	180/185	2.0	70(100)	38										
KIB-3970DE								39.0[33,500]	—	670	44.8[4.35]	—	—	2.0					106	37	I	I-1	86.0	87.0
KIB-3970DF								46.5[40,000]	—	800	53.8[5.23]	—	—	1.8					106	32				
KIB-4771DKF								46.5[40,000]	—	800	53.8[5.23]	—	—	1.8					106	32	I	I-1	86.0	86.5
KIB-4771DKF-L								39.0[33,500]	—	670	44.8[4.35]	—	—	1.8					106	32				
IB-4770DE								46.5[40,000]	—	800	53.8[5.23]	—	—	1.8					106	32	I	I-1	86.0	86.5
IB-4770DF								46.5[40,000]	—	800	53.8[5.23]	—	—	1.8					106	32				
IB-3970DE								39.0[33,500]	—	670	44.8[4.35]	—	—	1.8					106	32	I	I-1	86.0	87.0
IB-3970DF								39.0[33,500]	—	670	44.8[4.35]	—	—	1.8					70(100)	33				
IB-4771DKF	46.5[40,000]	—	800	53.8[5.23]	—	—	1.8	70(100)	26	I	I-1	87.0	86.5											
IB-4771DKF-L	46.5[40,000]	—	800	53.8[5.23]	—	—	1.8	70(100)	26															
IB-3971DKF	39.0[33,500]	—	670	44.8[4.35]	—	—	1.8	70(100)	26	I	I-1	87.0	87.0											
IB-3971DKF-L	39.0[33,500]	—	670	44.8[4.35]	—	—	1.8	70(100)	26															

■減圧式 標準圧力型

機種	仕様 給湯出力 (kW[kcal/h])	追焚出力 (kW[kcal/h])	缶容量 (L)	給湯量 (50°Cup) (L/h)	燃料消費量 (kW[L/h]) 給湯	ノズル	最高使用圧力 (MPa[kgf/cm ²])	消費電力 (W) (50Hz/60Hz)				排気管接続径mm (給排気管径[mm])	質量 (kg)	区分名 (省エネ法)	構造名 (省エネ法)	エネルギー 消費効率(モード) (%)	連続 給湯効率 (%)	缶体 材質					
								給湯使用		給湯・ふろ同時使用									待機時				
								点火時	燃焼時	点火時	燃焼時												
KIB-3867FAG	37.8[32,500]	14 [12,000]	10.3	650	43.2[4.20]	1.2G	0.1[1.0]	108/108	80/78	170/168	145/143	1.9	70(100)	31	IV	—	77.0	87.5					
KIB-4567E	45.3[39,000]		14.5	780	51.4[5.00]	1.35G		115/110	87/83	177/175	150/145	1.9	106	37									
KIB-4567FG	—		—	—	—	—		—	121/119	88/86	182/180	158/156	1.9	70(100)					38				
KIB-3867E	—		—	—	—	—		—	105/100	75/75	160/155	135/135	1.9	106					30				
KIB-3867EG	37.8[32,500]		10.3	650	43.2[4.20]	1.2G		105/100	75/75	160/155	135/135	1.9	106	31									
KIB-3867F	—		—	—	—	—		—	108/108	80/78	170/168	145/143	1.9	70(100)					30				
KIB-3867FG	—		—	—	—	—		—	108/108	80/78	170/168	145/143	1.9	70(100)					31				
IB-4567E	45.3[39,000]		—	15.9	780	51.4[5.00]		1.35G	115/110	87/83	—	—	1.2	106					33	II	—	78.0	87.5
IB-4567FG	—		—	—	—	—		—	121/119	88/86	—	—	1.2	70(100)					34				
IB-3867E	—		—	—	—	—		—	100/100	75/75	—	—	1.2	106					24				
IB-3867EG	37.8[32,500]	—	11.5	650	43.2[4.20]	1.2G	100/100	75/75	—	—	1.2	106	25										
IB-3867F	—	—	—	—	—	—	108/108	80/78	—	—	1.2	70(100)	24										
IB-3867FG	—	—	—	—	—	—	108/108	80/78	—	—	1.2	70(100)	25										

仕様表

機種	仕様	給湯出力 (kW [kcal/h])	缶容量 (L)	給湯量 (50°Cup) (L/h)	燃料消費量 (kW [L/h])	ノズル	最高使用圧力 (MPa [kgf/cm ²])	消費電力 (W) (50Hz/60Hz)			バーナー 型名	排気筒接続径mm (給排気筒径 [mm])	質量 (kg)	連続給湯 効率 (%)	缶体 材質
								点火時	燃焼時	◆待機時					
■減圧式 貯湯型															
EPG-5903		58.6 [50,400]													
EPG-5903F		暖房: 56.1 [48,200]	76.3	1,008	61.7 [6.00]	1.75G									
EPG-5903W		58.6 [50,400] (コイル: 51.0 [43,900]) 暖房: 56.1 [48,200] (コイル: 29.0 [24,900])	コイル: 5.5 缶体: 70.1	1,008	61.7 [6.00]	1.75G								95.0	ステンレス製
EPG-4403		44.0 [37,800] 暖房: 42.1 [36,200]	66.1	756	46.3 [4.50]	1.25G								61	
PG-5304		52.6 [45,200] 暖房: 52.0 [44,700]	58.6	904	61.7 [6.00]	1.75G								49	
PG-5304F		52.6 [45,200] (コイル: 51.0 [43,900]) 暖房: 52.0 [44,700] (コイル: 22.1 [19,000])	コイル: 5.2 缶体: 52.6	904	61.7 [6.00]	1.75G								50	
PG-5304W		52.6 [45,200] (コイル: 51.0 [43,900]) 暖房: 52.0 [44,700] (コイル: 22.1 [19,000])	コイル: 5.2 缶体: 52.6	904	61.7 [6.00]	1.75G								54	
PG-4004		39.5 [34,000]	48.4	680	46.3 [4.50]	1.25G								46	
PG-4004F		暖房: 39.0 [33,500]												46	
PG-4004W		39.5 [34,000] (コイル: 35.6 [30,600]) 暖房: 39.0 [33,500] (コイル: 17.5 [15,100])	コイル: 4.0 缶体: 43.8	680	46.3 [4.50]	1.25G								50	
PG-4004WF		39.5 [34,000] (コイル: 35.6 [30,600]) 暖房: 39.0 [33,500] (コイル: 17.5 [15,100])	コイル: 4.0 缶体: 43.8	680	46.3 [4.50]	1.25G								50	
PG-7004		69.8 [60,000] 暖房: 68.6 [59,000]	75	1,200	81.3 [7.90]	2.0G								69	
LHG-4010S		バーナー: 39.5 [34,000] マキ: 約34.9 [約30,000]	165	680	54.5 [5.30]	1.5G	最高使用水頭圧 10m	91/84	91/83	—	BM-40S	150	117	約73.0	

機種	仕様	出力 (kW [kcal/h])	釜型名	燃料消費量 (kW [L/h])	ノズル	消費電力 (W) (50Hz/60Hz)			バーナー型名	排気筒接続径mm (排気筒径 [mm])	質量 (kg)	湯沸効率 (%)	缶体 材質
						点火時	燃焼時	◆待機時					
■石油ふろがま													
JPK-N6		14.3 [12,300]	JK-N6缶	22.6 [2.20]	0.65G	67/62	0.9	—	BM-76	106	13	63.3	ステンレス製
CHS-6		14.9 [12,800]	CHC缶	26.7 [2.60]	0.75G	67/62	0.9	—	SB-76	115	31.7	—	
CH2S-6			CH2C缶			67/62	0.9	—	SB-76		25.7		

機種	仕様	暖房出力 (kW [kcal/h])	本体 保有水量 (L)	最大燃料消費量 (kW [L/h])	最高使用圧力 (MPa [kgf/cm ²])	消費電力 (W) (50Hz/60Hz)			排気筒接続径mm (給排気筒径 [mm])	質量 (kg)	区分名 (省エネ法)	構造名 (省エネ法)	エネルギー 消費効率 (%)	暖房効率 (%)	缶体 材質
						点火時	燃焼時	◆待機時							
■暖房ボイラ															
EDB-2412RGF		24.0 [20,640]~6.0 [5,160]	19	26.1 [2.54]	0.1 [1.0]	920/920	115/115	1.7	70(100)	32	V	V-2	92.0	92.0	ステンレス製
EDB-1912RGF		19.0 [16,340]~6.0 [5,160]	19	20.7 [2.01]		910/910	100/100	1.7	70(100)	32					
EDB-1512RGF		15.0 [12,900]~6.0 [5,160]	19	16.5 [1.60]		680/680	90/90	1.7	49(100)	31.5					
EDB-1212RGF		12.0 [10,340]~5.3 [4,560]	16	13.1 [1.27]		640/640	70/70	1.7	49(100)	29					
EDB-1513RGFL		15.0 [12,900]~6.0 [5,160]	19	16.3 [1.58]		680/680	90/90	1.3	49(70)	31.5					
EDB-1213RGFL		12.0 [10,340]~5.3 [4,560]	16	13.1 [1.27]		640/640	80/80	1.3	49(70)	29					
DB-1811RGF		18.0 [15,500]~6.0 [5,160]	13	21.5 [2.09]		910/910	100/100	1.7	70(100)	24					
DB-1510RGF		15.0 [12,900]~6.0 [5,160]	13	17.9 [1.74]		680/690	90/90	1.7	49(70)	24					
DB-910RGF		9.0 [7,740]~4.3 [3,700]	13	10.7 [1.04]		645/650	75/75	1.7	49(70)	24					
DB-4004F		40.3 [34,600]	55	46.3 [4.50]		230/275	230/275	0.9	70(100)	59					
DB-4004		40.3 [34,600]	55	46.3 [4.50]		220/265	220/265	0.9	106	59					
DBT-1811RGF		18.0 [15,500]~6.0 [5,160]	13	21.5 [2.09]		880/880	100/100	1.7	49(70)	27					
DB-1813RGFL		18.0 [15,500]~6.0 [5,160]	13	21.5 [2.09]		910/910	100/100	1.2	49(70)	24					
DB-1513RGFL		15.0 [12,900]~6.0 [5,160]	13	17.9 [1.74]		680/690	90/90	1.2	49(70)	24					

◆リモコンON/OFF時の平均値(リモコン個数は、[給湯+強制追いだき]が2個、[給湯・暖房専用]が1個)

保証料をご負担いただくと
修理費が無料になります。

長府製作所 延長保証制度



《延長修理保証の内容》

- 対象製品 / 石油給湯器、暖房ボイラ(石油温水暖房機)
- 保証期間 / 機器設置日から5年・8年・10年間(メーカー保証期間を含む)の長期保証。
- 保証内容 / 延長保証期間中に対象商品が故障した場合の修理費用(技術料・部品代・出張料)が無料。
- お申込有効期間 / 機器設置日から6ヶ月以内。

延長保証料金	保証期間		5年	8年	10年
	保証料	石油給湯器	6,600円(税抜6,000円)	13,750円(税抜12,500円)	30,250円(税抜27,500円)
	暖房ボイラ	6,490円(税抜5,900円)	13,750円(税抜12,500円)	22,000円(税抜20,000円)	

延長保証の 対象期間	設置		1年	5年	8年	10年
	5年保証	メーカー保証	延長保証期間	通常の有料修理		
	8年保証	メーカー保証	延長保証期間	通常の有料修理		
	10年保証	メーカー保証	延長保証期間	通常の 有料修理		

※一般家庭での通常使用状況下における故障が本保証の対象です。
 ●特定保守製品の法定点検、あんしん点検、定期点検については延長保証の対象外です。
 ●(E)PGシリーズ、マキ焚兼用給湯器[LHGシリーズ]、石油ふろがま及び、暖房ボイラ(石油温水暖房機)の暖房回路にかかる故障、不具合は対象外です。詳しくは別紙「長府製作所延長保証制度保証規定」をご参照ください。
 ※2024年2月現在(保証内容・保証料は変更する場合がありますのでご注意ください)



安全に関する
ご注意!

- ご使用前に「取扱説明書」をよくお読みのうえ正しくお使いください。
- このカタログに掲載の石油機器(EPG・PGシリーズを除く)は一般家庭用です。業務用など長時間使用されると、機器の寿命が極端に短くなり、また保証対象外となりますので、ご注意ください。
- このカタログに掲載の石油給湯機器は、家庭用の給湯・シャワー・ふろ沸かし以外には使用しないでください。(業務用石油機器EPG・PGシリーズも給湯・暖房以外には使用しないでください。)また、食品の保存、生物の栽培、飼育等特殊な用途では使用しないでください。強制追焚付石油給湯器が取り付け可能な浴槽の大きさは400リットルまでです。
- 設置工事に不備がありますと事故の原因になることがあります。工事は、必ずお買い上げの販売店または専門業者にご依頼ください。
- 石油機器には必ず灯油をご使用ください。ガソリンなど揮発性の高い油は危険ですので絶対に使用しないでください。
- このカタログに掲載の石油給湯器は、AC100V(50Hz/60Hz)でご使用ください。
- 機器は給気・排気が十分できる場所に設置してください。また、給気口・排気口を物や塀などでふさがないでください。不完全燃焼の原因となり、非常に危険です。
- 屋外用機器を屋内に設置されますと、不完全燃焼を起こし、大変危険ですので、絶対に屋内に設置しないでください。
- 給排気筒・排気筒は絶対に集合煙突に接続しないでください。
- 機器を波板などで囲わないでください。不完全燃焼や火災の原因となり危険です。
- 油ゴムホースは絶対に機器内・屋外で使用しないでください。
- アース線は絶対にガス管・水道管・避雷針などには接続しないでください。アース工事が不完全ですと、感電事故の原因となる場合があります。

- 機器の近くにはプラスチック・紙類など燃えやすいものをおかないでください。
- このカタログに掲載の石油給湯機器を温泉水・井戸水で使用すると、機器の熱交換器・内部配管の水漏れ等耐久性を損なう場合があります。この場合、保証対象外となります。
- 水道直圧式給湯器の場合お湯が白濁することがありますがこれは水に溶け込んだ空気が分離したものであり異常ではありません。
- このカタログに掲載の石油機器を、標高1000m以上(壁掛タイプのFF、エコフィールのFF、4770・3970シリーズは800m以上、DB-4004Fを除く暖房ボイラは500m以上)の高地で使用する場合、特約店・販売店にご相談ください。
- 機器を太陽熱温水器(ソーラー)と接続した場合、夏期など太陽熱温水器の水温が高くなるとお湯の温度制御ができなくなり、高温のお湯が出る場合があります。また、機器によっては接続できないものもありますので、ご注意ください。
- 機器を設置する付近に強力な電波発生源(放送局・無線局等)がありすると、機器の運転に支障が生ずることがあります。
- 低水圧・高水圧の条件下では、使用性が悪くなる場合があります。推奨水圧0.2~0.735MPa(2.0~7.5kgf/cm²)の範囲内での使用をおすすめいたします。
- 機器を改造して使用しないでください。
- 機器を設置される場合は、各地域の条例を事前にご確認ください。
- 機器買い替えの際は、油タンク、送油管、排気筒(煙突)も同時に交換することをおすすめいたします。
- 油タンク内には水(結露水)がたまりますので、定期的には水抜きを行ってください。
- 別売部品の不凍液等は必ず当社指定の部品をご使用ください。他を使用しますと機器の性能が発揮できない場合があります。

愛情点検



★長年ご使用の機器は、ぜひ点検を! 本カタログ掲載製品の補修用性能部品の保有期間は製造打ち切り後、11年です。

こんな症状は
ありませんか?

- 水漏れや油漏れがある。
- 煙が出たり、灯油の臭いがする。
- 運転中にこげくさい臭いがする。
- 異常な音や振動がする。
- その他の異常や故障がある。

ご使用中止

故障や事故防止のため、運転を停止して電源プラグを抜き、送油バルブと給水元栓を閉めて、お買い求めの販売店に点検・修理を依頼してください。

●一般のお客様からの
お問い合わせは、
右記フリーダイヤルへ

0120-925-339

携帯電話からは0570-666-339(通話料金ががかかります)

修理に関する
お問い合わせ

24時間365日受付

商品に関する
お問い合わせ

平日 8:10~18:00
土日祝 8:10~17:00

※電話番号をよくお確かめのうえ、お掛け間違いのないようお願いします。

●お客様から取得いたしました個人情報は、お客様へのお問い合わせ対応を目的として利用し、適切に管理します。修理業務等を委託する場合や正当な理由がある場合を除き、第三者に開示・提供いたしません。

特約店 ご用命はアフターサービスのゆきとどいた当店へ。

住宅設備機器総合メーカー
株式会社 長府製作所

CHOFU

工場・営業部・ショールーム(*印を除く)

本社 〒752-8555 下関市長府扇町2-1

TEL (083)248-1111

TEL (083)248-1906

TEL (0198)37-1115

TEL (028)667-6111

TEL (077)588-4111

支店/営業所・ショールーム(*印を除く)

札幌支店 〒065-0042 *札幌市東区本町2条10-1-25

TEL (011)785-1211

TEL (03)5369-3511

TEL (06)6338-7111

TEL (092)273-2811

釧路営業所 〒085-0051 *釧路市光陽町8-1

TEL (0154)22-5821

TEL (0155)22-1335

TEL (0166)74-4585

TEL (0138)53-2583

青森営業所 〒030-0131 *青森市間屋町2-18-18

TEL (017)738-4141

TEL (019)641-0811

TEL (018)824-3421

TEL (022)264-0311

TEL (048)471-8420

TEL (045)912-3111

TEL (043)248-4111

名古屋営業所 〒465-0095 名古屋市名東区高社1-72-1

TEL (052)779-2111

TEL (076)292-3111

TEL (0263)63-2111

香川営業所 〒764-8510 仲多度郡多度津町東港町7-8

TEL (0877)33-2311

TEL (086)245-1111

TEL (082)261-5111

TEL (098)877-3111

北海道地区販売協力会社

(株)ハンダ 〒003-0809

札幌市白石区菊水9条2-3-1

TEL (011)813-2210

ホームページアドレス <https://www.chofu.co.jp/> ←ホームページから製品仕様書及びカタログがダウンロードできます。

IB-24-0101-改

※当カタログ記載の仕様、価格は変更する場合がございますのでご了承ください。尚製品の色は印刷のため実際の色と若干異なる場合があります。

※このカタログに表示の内容は2024年2月現在のものです。

'24.1.20(寒) (TOP)